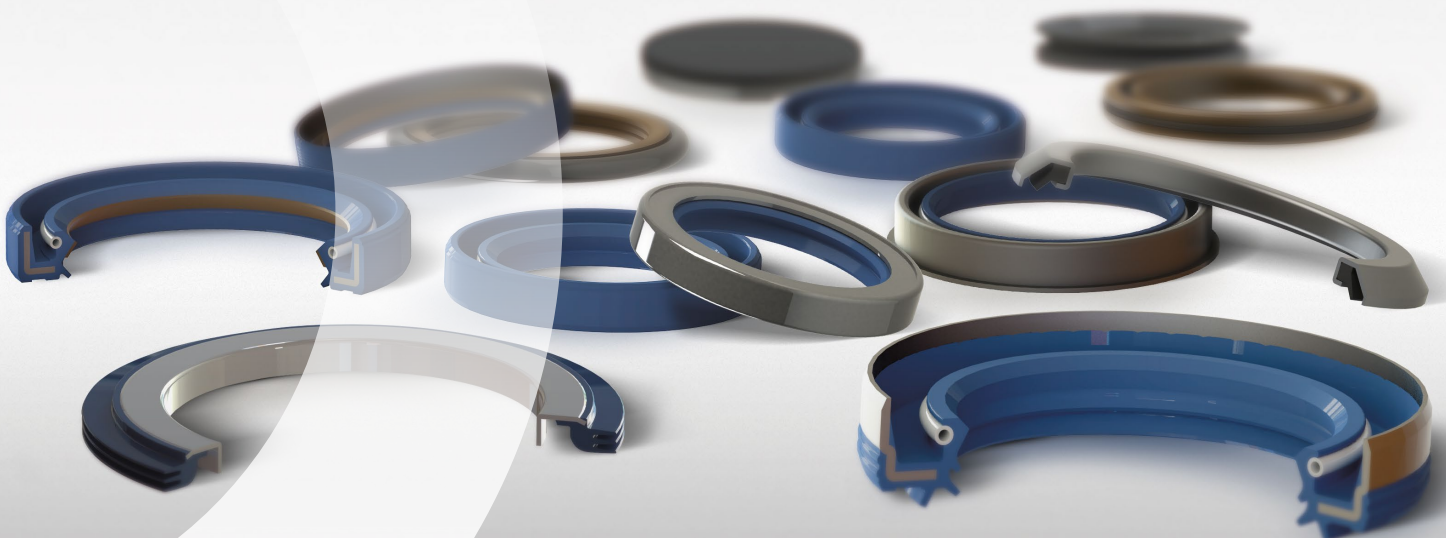


AUTOMOBILE | AÉRONAUTIQUE | ALIMENTAIRE | INGÉNIERIE DES FLUIDES | HYDRAULIQUE MOBILE

FRANCEJOINT

L'ÉTANCHÉITÉ PRESTIGE



LES JOINTS
TOURNANTS



FRANCEJOINT
L'ÉTANCHÉITÉ PRESTIGE



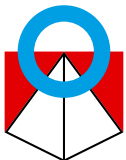
FRANCEJOINT

L'ÉTANCHÉITÉ PRESTIGE

Sommaire

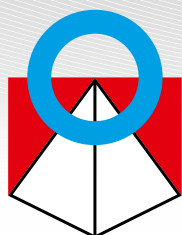
○ LES JOINTS TOURNANTS

1	Description générale.....	6
2	Les matériaux.....	7
3	Les exemples d'applications.....	12
4	Conditions d'utilisation.....	14
5	Conception des bagues d'étanchéité.....	19
6	Recommandation de conception de l'arbre.....	22
7	Recommandation de conception du logement.....	28
8	Analyse des défaillances.....	30
9	Préconisations de montage.....	33
10	Préconisations de stockage et durée de vie.....	34
11	Les bagues d'étanchéité standard.....	36
12	Les bagues d'étanchéité haute pression.....	114
13	Les bagues d'étanchéité triple lèvre.....	118
14	Les bagues d'étanchéité inversées.....	124
15	Les joints pour mouvements linéaires.....	146
16	Les bagues d'étanchéité avec butée type 5.....	151
17	Les bagues d'étanchéité avec butée type 6.....	157
18	Les bagues d'étanchéité avec revêtement en PTFE.....	161
19	Les bagues d'étanchéité avec lèvre en PTFE.....	166
20	Les bagues d'étanchéité en PTFE.....	169
21	Les bagues d'articulation.....	179
22	Les roto-joints.....	182
23	Les V'Rings.....	199
24	Les joints Gamma.....	210
25	Les bouchons obturateurs.....	215



Site n°1 : Moulage Compression, Moulage injection, Finition, Découpe jet d'eau, Contrôle qualité, Logistique

Site N°2 : Pôle administratif, Bureau d'études, Usinage, Réalisation des outillages



FRANCEJOINT
L'ÉTANCHÉITÉ PRESTIGE

A la cadence imposée par la compétition dans laquelle sont engagés les grands donneurs d'ordres de l'industrie mondiale, FRANCE JOINT répond par l'innovation, la recherche et développement, l'expérience du Best-Cost manufacturing, et le maintien d'un très haut niveau de qualité grâce aux certifications ISO 9001, IATF 16949, EN/AS 9100 et ISO 14001.

Depuis 1981, FRANCE JOINT – SEALING SYSTEMS est spécialisé dans la conception, la fabrication et la commercialisation de joints d'étanchéité et de pièces de précision en élastomères destinés à l'ensemble de ses clients, pour lesquels la qualité du produit est un élément déterminant.

Aujourd'hui, FRANCE JOINT travaille en étroite collaboration avec ses clients pour relever avec eux les défis de leur réussite. Automobile, Aéronautique, Hydraulique mobile, Alimentaire, Ingénierie des fluides... chaque solution naît de l'exemplarité d'un partenariat de 1er choix chaque jour renouvelé.

Notre raison d'être, centrée sur une qualité d'exception, accompagne chacun de nos impératifs vers des solutions vous permettant de vous

démarrer dans une compétitivité des plus sévères.

Notre positionnement d'excellence nous conduit, depuis la naissance de notre entreprise, à nous doter de moyens d'anticipation indispensables à la prévention des risques et à la maximisation de nos services ; le but final étant bien entendu de vous permettre de devancer l'évolution de vos marchés de plus en plus technologique.



AUTOMOBILE



AÉRONAUTIQUE



ALIMENTAIRE



INGÉNIERIE DES FLUIDES



HYDRAULIQUE MOBILE



Moulage Compression



Moulage Injection



Usinage / Réalisation des outillages



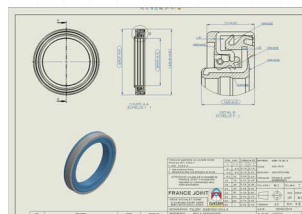
Logistique / Conditionnement

RECHERCHE & DÉVELOPPEMENT

Originalité, fiabilité, sécurité, minimisation des risques : vos attentes sont nos préoccupations quotidiennes. La maîtrise managériale des projets les plus divers et la maîtrise des processus de fabrication sont indispensables pour aller de l'idée à l'objet.

De la rédaction d'un cahier des charges à la réalisation complète d'une solution technique, en passant par la conception /développement en 3D (logiciel Solidworks Premium) et par les tests de validation et de conformité, FRANCE JOINT Ingénierie conçoit avec vous la meilleure des solutions garantissant le niveau de performance requis.

Plus de 1000 formulations de matériaux intégrant les élastomères, les bases PTFE, les Polyuréthanes, ou bien encore les thermoplastiques, autant de solutions face aux exigences nouvelles des plus sévères qui vous permettront de dépasser le champ des possibles du présent pour appréhender ensemble un futur gagnant. FRANCE JOINT met en œuvre des qualifications afin d'examiner le comportement de ses joints selon différents paramètres intervenant sur les frottements, les pressions, les températures, les vitesses, les courses, les fuites ...

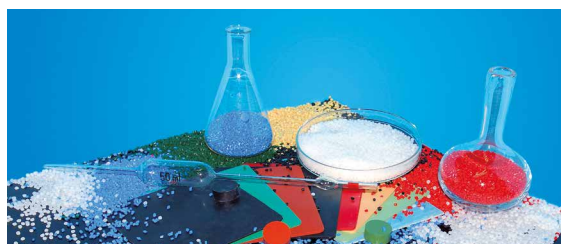


ENGAGEMENT QUALITÉ

Les certifications obtenues, ISO 9001, IATF 16949, EN/AS 9100 et ISO 14001, confirment une conduite constante du progrès par la qualité à tous les niveaux de l'entreprise, à tous les stades de réalisation, là où l'amélioration continue représente un enjeu quotidien. Anticipation, prévention des risques, service maximal, amélioration continue sont autant de valeurs clés pour lesquelles FRANCE JOINT est aujourd'hui reconnu.

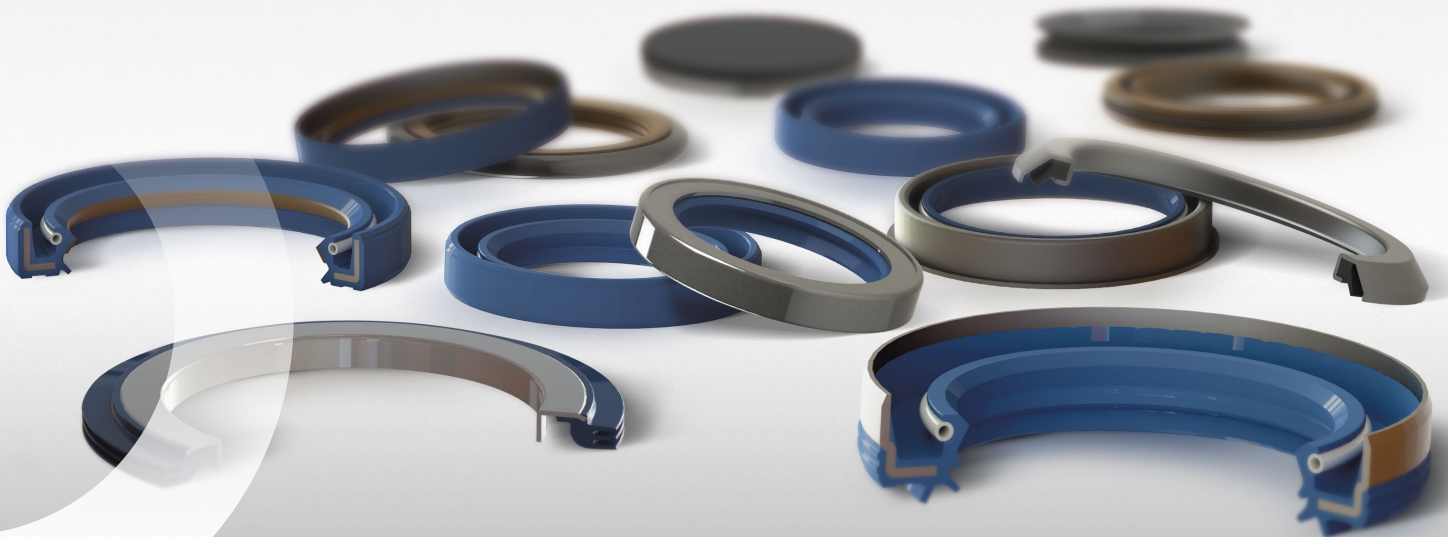
Ambitieux de toujours mieux satisfaire nos Clients, FRANCE JOINT s'est donc doté des méthodes les plus performantes (PPAP, AMDEC, Analyse de la valeur, Audits, MRP, analyses 8D, PDCA, SPC, R&R, ...) afin d'optimiser simultanément la capacité des machines et des process, les performances humaines opérationnelles, les méthodes organisationnelles et enfin, les résultats produits et financiers.

FRANCE JOINT garantit le meilleur de la technologie et poursuit ses objectifs quotidien d'une production basée sur le principe du «Zéro défaut» par le biais de contrôles physico chimiques (rhéomètre, spectromètre, duromètre, ...), de contrôles dimensionnels et d'aspect final (appareil de contrôle unitaire, caméra 3D, ...) car les enjeux de la compétitivité sont globalement identiques à ceux qui motivent la recherche d'amélioration continue.



Appareil de contrôle 3D

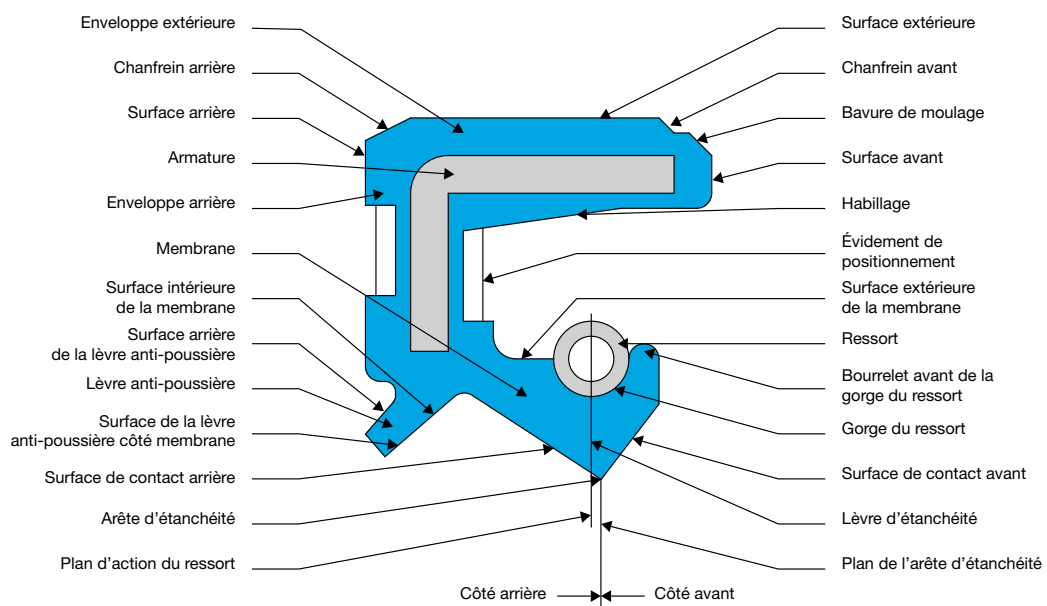




○ LES JOINTS TOURNANTS

1. Description générale

Les bagues d'étanchéité ont été réalisées pour offrir une étanchéité optimale sur tous les types d'arbres en rotation comme ceux que l'on retrouve dans les transmissions sur véhicules utilitaires et industriels, sur engins de travaux publics, dans les moteurs au niveau des vilebrequins et des arbres à cames, dans les machines à laver, dans les pompes, etc. Une bague d'étanchéité se présente sous la forme suivante :



Globalement, une bague d'étanchéité est composée de 3 principaux éléments :

- une partie en élastomère
- une armature métallique intégrée
- un ressort sur la lèvre

La partie en élastomère englobe à la fois la lèvre, le revêtement, et la manchette.

La lèvre permet d'assurer l'étanchéité dynamique et statique de l'arbre en rotation, par frottement direct sur ce dernier. Elle est constituée d'une partie en inclinaison se terminant par une arête négative pour éviter toute fuite possible. Pour des applications spécifiques où la poussière et les salissures sont conséquentes, FRANCE JOINT a la possibilité de réaliser des bagues d'étanchéité intégrant des lèvres additionnelles multiples.

Le revêtement est la partie en élastomère recouvrant de manière plus ou moins dense l'armature métallique sur l'ensemble de ses faces selon les exigences recherchées.

La manchette est la partie en élastomère qui relie le couple revêtement / armature métallique à la lèvre. De par sa longueur plus importante, elle permet de favoriser une étanchéité complète pour des mouvements hélicoïdaux de l'arbre. L'armature de renfort est constituée par une cage métallique ayant un profil souvent perpendiculaire ; elle est réalisée par emboutissage. Le ressort à spires est monté précontraint au niveau de la rainure du bourrelet de la lèvre afin de favoriser l'effort de frottement de la lèvre.

2. Les matériaux

2.1 LES ACIERS POUR LES CAGES MÉTALLIQUES ET RESSORTS

Le tableau ci-dessous présente les matériaux qu'il nous est possible de proposer au niveau des cages métalliques et des ressorts pour les joints tournants.

Application	Matériau	Norme	Caractéristiques
Cage métallique	Acier standard non allié	AISI 1010 (DIN 1624)	Acier laminé à froid
Cage métallique	Acier Chrome - Nickel	AISI 304 (DIN 1.4301 - V2A)	Acier inoxydable standard
Cage métallique et Ressort	Acier Chrome - Nickel - Molybdène	AISI 316 (DIN 1.4401 - V4A)	Acier inoxydable haute résistance contre la corrosion
Ressort	Acier pour ressorts	AISI 1070 - 1090 (DIN 17223)	Fil en acier au carbone étiré à froid
Ressort	Acier Chrome - Nickel	AISI 302 (DIN 1.4300)	Acier inoxydable pour ressorts, doté d'une forte teneur en carbone

D'autres qualités d'acier sont disponibles selon vos applications.

2.2 LES ÉLASTOMÈRES ET AUTRES MATÉRIAUX

Le tableau ci-dessous donne une vue d'ensemble des différentes familles de matériaux élastomères disponibles pour la réalisation des bagues d'étanchéité.

Abréviation ISO 1629 ASTM 1418	Code France Joint	Désignation chimique
ACM	B	Polyacrylate
AEM	V	Caoutchouc d'Éthylène - Acrylate
EPDM	C	Caoutchouc d'Éthylène - Propylène - Diène
FFKM	FF	Caoutchouc Perfluoré
FKM	G	Caoutchouc Fluoré
FVMQ	FS	Caoutchouc Fluorosilicone
HNBR	HK	Caoutchouc Butadiène - Acrylonitrile Hydrogéné
NBR	K	Caoutchouc Butadiène - Acrylonitrile
VMQ	F	Caoutchouc Silicone : Polysiloxane - Vinyle - Méthyle

○ ACM (Polyacrylate)

Copolymère d'éthylacrylate (ou autres acrylates) et d'un comonomère apportant des propriétés réactives pour la vulcanisation. Ce matériau est plus résistant à la chaleur que le NBR. Il est souvent utilisé pour les boîtes de vitesses automatiques.

Résistance chimique

Huiles minérales (huiles de moteur, huiles de boîtes de vitesses, huiles ATF)
Agents atmosphériques et ozone

Problème de compatibilité

Liquides de frein avec une base de glycol (Dot 3 & 4)
Hydrocarbures aromatiques et chlorés
Eau et vapeur d'eau
Acides, alcalis, amines

Plage de température*

-25°C / +150°C (pointe sur courte durée à +160°C)
-35°C / +150°C avec des ACM spéciaux

○ AEM (Caoutchouc d'Éthylène – Acrylate)

Copolymère d'éthylène et d'acrylate de méthyle, l'AEM est considéré comme étant plus résistant à la chaleur que l'ACM. C'est un intermédiaire entre l'ACM et le FKM de par ses caractéristiques.

Résistance chimique

Liquides de refroidissement
Huiles minérales agressives
Agents atmosphériques
Eau

Problème de compatibilité

Solvants aromatiques
Acides forts
Liquides de freins
Huiles de boîte de vitesse
Huiles ATF

Plage de température*

-40°C / +150°C

○ EPDM (Caoutchouc d'Éthylène – Propylène – Diène)

Copolymère éthylène-propylène-diène EPDM, cet élastomère est couramment utilisé pour la robinetterie eau chaude, pour les circuits de refroidissement, pour les circuits de freinage, pour les lave-vaisselle, et pour les machines à laver.

Résistance chimique

Eau chaude et vapeur jusqu'à 150°C
Liquides de frein avec une base de glycol (Dot 3 & 4) et liquides de frein avec une base de silicone (Dot 5)
Acides organiques et inorganiques
Agents de nettoyage, alcalis de sodium et de potassium.
Fluides hydrauliques (HFD-R)
Huiles de silicone et graisses
Solvants polaires (alcools, les cétones, les esters)
Agents atmosphériques et ozone

Problème de compatibilité

Huiles minérales et graisses
Hydrocarbures
Faible imperméabilité au gaz

Plage de température*

-45°C / +150°C (pointe sur courte durée à +175°C)

FFKM (Caoutchouc Perfluoré)

Le FFKM présente les meilleures caractéristiques en termes de résistance aux températures élevées, avec une excellente inertie chimique. Cet élastomère à base de FKM est très souvent employé pour l'hydraulique et le pneumatique à température élevée, pour la robinetterie industrielle, pour l'injection / carburation, pour les joints moteur, pour le vide poussé.

Résistance chimique

Hydrocarbures aliphatiques et aromatiques
Solvants polaires (cétones, esters, éthers)
Acides organiques et inorganiques
Eau et vapeur d'eau
Vide poussé

Problème de compatibilité

Réfrigérants (R11, R12, R13, R113, R114, etc.)
PFPE

Plage de température*

-15°C / +320°C

FKM (Caoutchouc Fluoré)

En fonction de leur structure et de leur teneur en fluor, les élastomères fluorés peuvent varier en termes de résistance chimique et de résistance au froid. Cet élastomère à base de FKM est très souvent employé pour l'hydraulique et le pneumatique à température élevée, pour la robinetterie industrielle, pour l'injection / carburation, pour les joints moteur, pour le vide poussé.

Résistance chimique

Huiles minérales et graisses, huiles ASTM n°1, IRM 902 et IRM 903
Fluides difficilement inflammables (HFD)
Huiles de silicone et graisses
Huiles minérales et végétales et graisses
Hydrocarbures aliphatiques (propane, butane, pétrole)
Hydrocarbures aromatiques (benzène, toluène)
Hydrocarbures chlorés (trichloréthylène)
Essence (y compris à haute teneur en alcool)
Agents atmosphériques et ozone

Problème de compatibilité

Liquides de frein avec une base de glycol
Gaz ammoniac
Acides organiques à faible poids moléculaire (acides formiques et acétiques)

Plage de température*

-20°C / +200°C (pointe sur courte durée à +230°C)
-40°C / +200°C avec des FKM spéciaux

FVMQ (Caoutchouc Fluorosilicone)

Le FVMQ présente des propriétés mécaniques et physiques très semblable à celles du VMQ. Cependant, FVMQ offre une meilleure résistance au carburant et aux huiles minérales. Cependant, la résistance à l'air chaud est moins bonne que pour le VMQ.

Résistance chimique

Huiles minérales aromatiques (IRM 903 huile)
Carburants
Hydrocarbures aromatiques à bas poids moléculaire (benzène, toluène)

Plage de température*

-70°C / +175°C

○ **HNBR** (Caoutchouc Butadiène – Acrylonitrile Hydrogéné)

Cet élastomère à base de HNBR est obtenu par hydrogénation sélective des groupes butadiène du NBR. Il est couramment employé pour la direction assistée, et pour la climatisation.

Résistance chimique

Hydrocarbures aliphatiques
Huiles minérales et végétales et graisses
Fluides difficilement inflammables (HFA, HFB et HFC)
Acides dilués, bases et solutions salines à température modérée
Eau et vapeur d'eau jusqu'à 150°C
Agents atmosphériques et ozone

Problème de compatibilité

Hydrocarbures chlorés
Solvants polaires (cétones, esters et éthers)
Acides forts

Plage de température*

-30°C / +150°C (pointe sur courte durée à +160°C)
-40°C / +150°C avec des HNBR spéciaux

○ **NBR** (Caoutchouc Butadiène – Acrylonitrile)

Caoutchouc nitrile (NBR) est le terme général pour l'acrylonitrile butadiène copolymère. La teneur en ACN peut varier entre 18% à 50%. Plus la teneur en acrylonitrile, meilleure est la résistance à l'huile et au carburant. A l'inverse, l'élasticité et la déformation rémanente à la compression sont moins bonnes. Le NBR présente de bonnes propriétés mécaniques et une bonne résistance à l'usure. Cependant sa tenue aux agents atmosphériques et à l'ozone est relativement faible.

Résistance chimique

Hydrocarbures aliphatiques (propane, butane, le pétrole, le carburant diesel)
Huiles minérales et graisses
Fluides difficilement inflammables (HFA, HFB et HFC)
Acides dilués, solutions alcalines et salines à basses températures
Eau (jusqu'à 100°C max)

Problème de compatibilité

Carburants à haute teneur aromatique
Hydrocarbures aromatiques (benzène)
Hydrocarbures chlorés (trichloréthylène)
Solvants polaires (cétone, acétone, acide acétique, éthylène-ester)
Acides forts
Liquides de frein avec une base de glycol
Agents atmosphériques et ozone

Plage de température*

-30°C / +100°C (pointe sur courte durée à +120°C)
-40°C / +100°C avec des NBR spéciaux

○ **PTFE** (Polytétrafluoroéthylène)

Le Polytétrafluoroéthylène est le polymère de haut poids moléculaire le plus polyvalent, utilisable dans une très large gamme d'applications et surtout avec succès là où d'autres polymères sont exclus. Il est connu pour sa très grande résistance chimique et dans des environnements atteignant des températures jusqu'à 260°C. Il se caractérise d'autre part par son très faible coefficient de friction.

Avantages

Bonne résistance chimique
Sensible à l'attaque des métaux alcalins fondus ou sous forme de composés et du fluor
Bonnes propriétés diélectrique indépendantes de la température et de l'hygrométrie
Anti-adhérent
Résistant à l'usure par frottement
Résistant sous charge
Inertie physiologique
Résistance à l'usure limitée
Peu sensible à la vapeur et à la corrosion
Résistance à la température

Plage de température*

-200°C / +260°C

VMQ (Caoutchouc Silicone : Polysiloxane – Vinyle – Méthyle)

Cet élastomère à base de FVMQ est très souvent employé pour la carburation.

Résistance chimique

Huiles animales et végétales et graisses
Eau à température modérée
Solutions salines diluées
Agents atmosphériques et ozone

Problème de compatibilité

Vapeur surchauffée de l'eau à plus de 120°C
Hydrocarbures chlorés à faible poids moléculaire (trichloréthylène)
Hydrocarbures aromatiques (benzène, toluène)
Agents atmosphériques et ozone

Plage de température*

-60°C / +200°C (pointe sur courte durée à +230°C)

* Les températures indiquées sont strictement liées au matériau. En fonction de votre application et du profil de joint tournant sélectionné, veuillez contacter nos experts pour connaître les limites thermiques de nos matériaux.

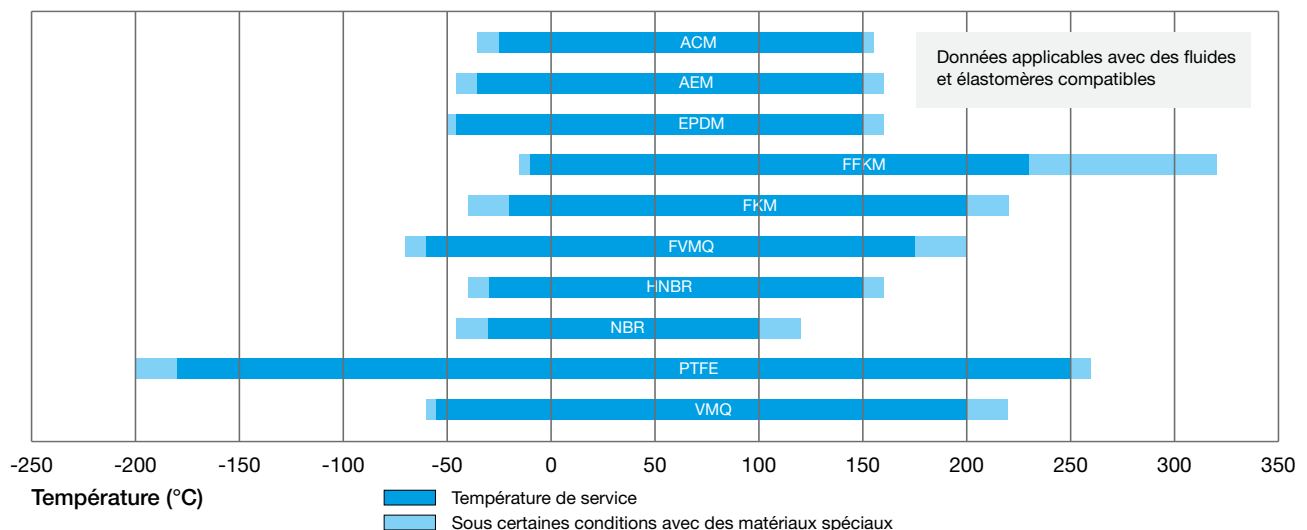
2.3 COMPATIBILITÉ CHIMIQUE

Un catalogue « Guide de compatibilité chimique » est téléchargeable directement sur notre site internet : www.francejoint.fr

Également, vous pouvez utiliser gratuitement notre outil en ligne « **Compatibilité chimique** ».

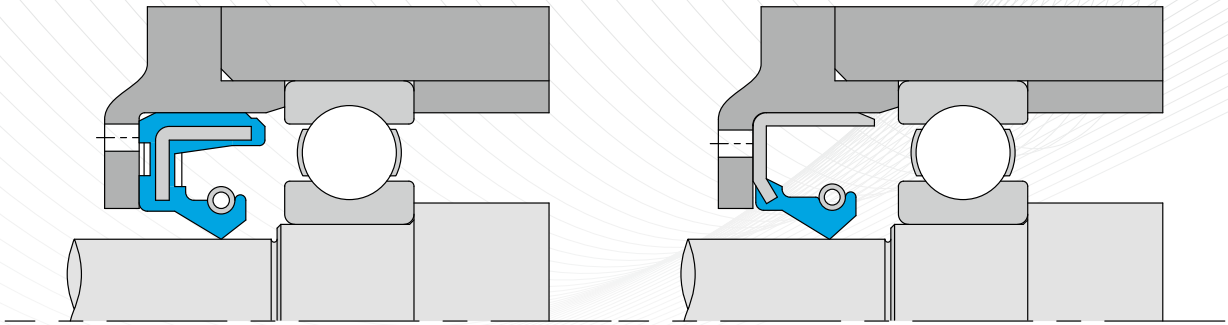
Ces deux supports vous offrent la possibilité de mesurer le comportement de nos matériaux en contact avec la plupart des fluides existants. Les données affichées sont le résultat de tests minutieux à température ambiante et tiennent compte des dernières publications. Les résultats de tests ne peuvent être perçus comme étant représentatif à 100% de la réalité en raison des spécificités particulières de votre application. En effet, les tests effectués ne prennent pas en compte les additifs et impuretés pouvant exister dans des conditions réelles d'utilisation ni même des niveaux de température élevés possibles. D'autres paramètres peuvent aussi altérer le comportement de nos matériaux tels que la dureté, la rémanence, l'abrasion, etc. Nous vous recommandons donc d'effectuer vos propres tests afin de confirmer la compatibilité de nos matériaux en fonction de votre application spécifique. Notre équipe technique se tient à votre disposition pour tout complément d'information.

2.4 TEMPÉRATURE

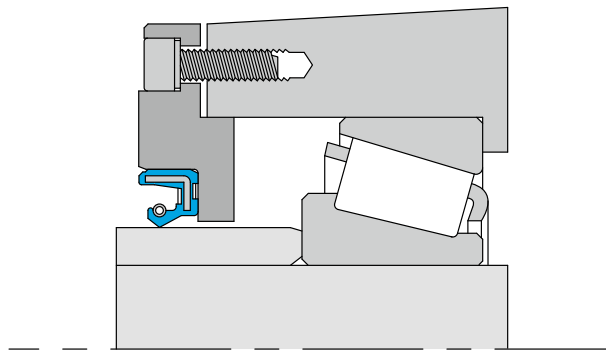
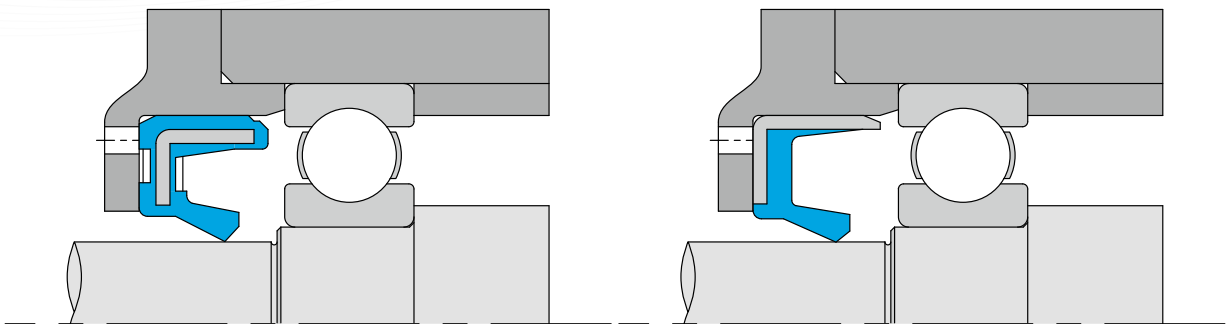


3. Les exemples d'applications

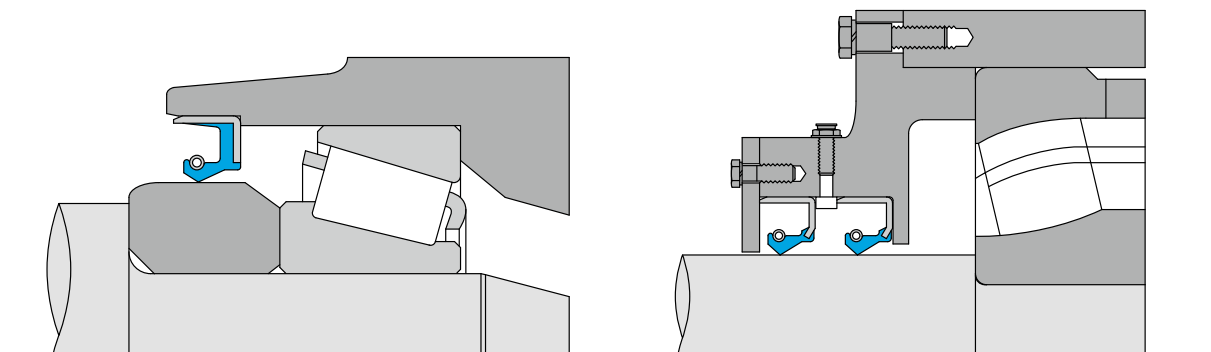
3.1 ETANCHÉITÉ À L'HUILE OU AUTRES FLUIDES À FAIBLES VISCOSITÉS



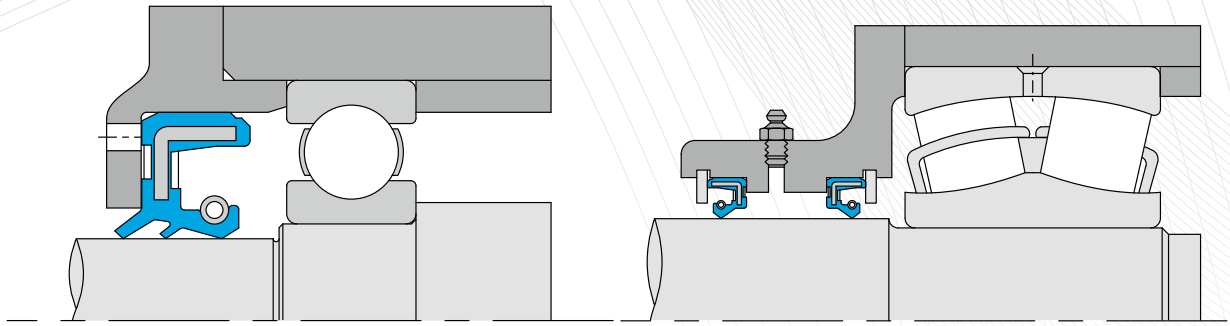
3.2 ETANCHÉITÉ À LA GRAISSE OU AUTRES FLUIDES À FORTES VISCOSITÉS



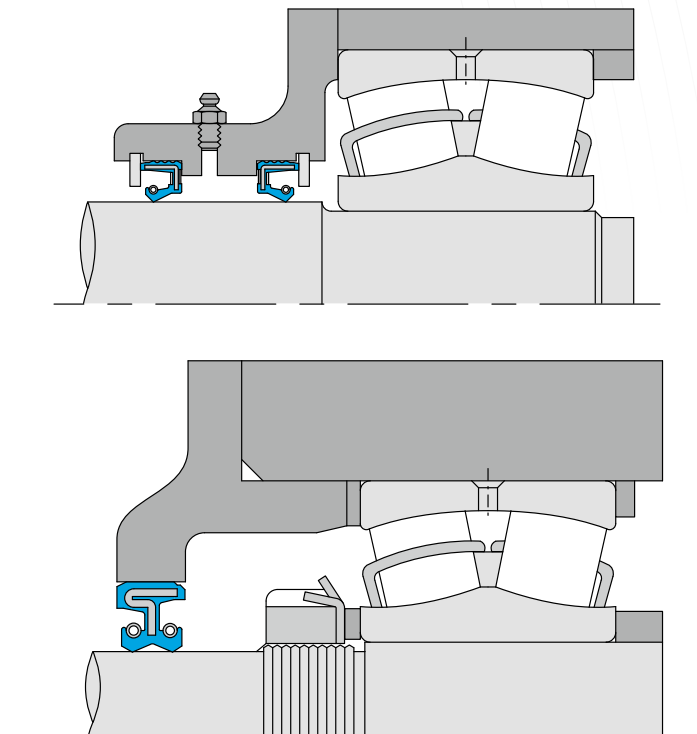
3.3 EXCLUSION DE LA POLLUTION EXTÉRIEURE



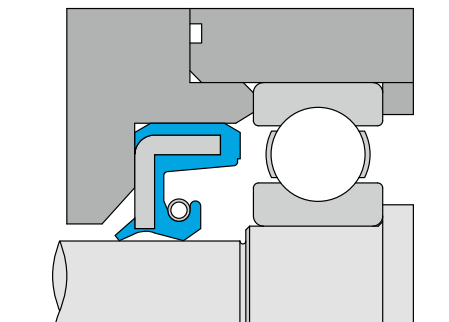
3.4 ETANCHÉITÉ AUX FLUIDES ET EXCLUSION DE LA POLLUTION EXTÉRIEURE



3.5 SÉPARATION DE DEUX FLUIDES



3.6 ETANCHÉITÉ DES FLUIDES SOUS PRESSION



4. Conditions d'utilisation

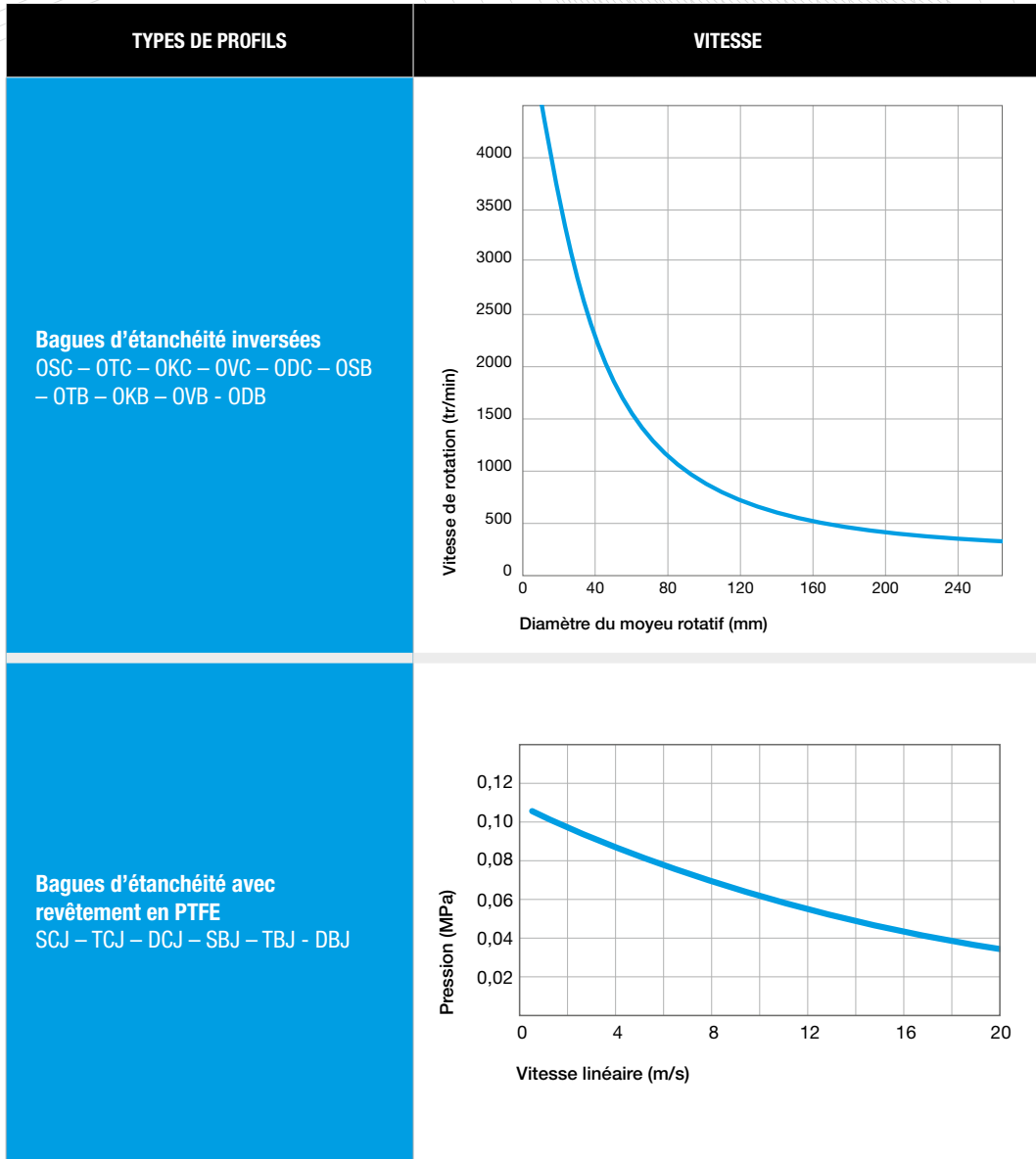
4.1 VITESSE

La vitesse linéaire « v » est le rapport entre le chemin parcouru par l'arbre et le temps nécessaire au parcours ; elle se mesure de la manière suivante :

$$v \text{ (m/s)} = [\text{Ø arbre (mm)} \times \text{vitesse (tr/min)} \times \pi] / 60.000$$

Les valeurs indiquées ci-dessous sont données à titre indicatif. Il est important de s'assurer d'une lubrification suffisante et d'une bonne évacuation de la chaleur dans le système.

TYPES DE PROFILS	VITESSE
Bagues d'étanchéité standard avec ressort intégré SC - TC - DC - SCW - TCW - DCW - SB - TB - DB - SB2 - TB2 - DB2	<p>Diamètre d'arbre (mm)</p> <p>Les bagues d'étanchéité intégrant une lèvre additionnelle de protection sont limitées à une vitesse de 8 m/s.</p>
Bagues d'étanchéité haute pression SCHP - SCWHP - TCHP - TCWHP - DCHP - DCWHP	
Bagues d'étanchéité avec butée type 5 avec ressort intégré SC5 - TC5 - DC5 - SB5 - TB5 - DB5	
Bagues d'étanchéité avec butée type 6 avec ressort intégré SB6 - TB6 - DB6 - SA6 - TA6 - DA6	
Bagues d'étanchéité avec lèvres PTFE BECA 804 - BECA 805 - BECA 806	
Bagues d'étanchéité standard sans ressort VC - KC - VCW - KCW - VB - KB - VB2 - KB2	<p>Diamètre de l'arbre (mm)</p>
Bagues d'étanchéité avec butée type 5 sans ressort VC5 - KC5 - VB5 - KB5	
Bagues d'étanchéité avec butée type 6 sans ressort VB6 - KB6 - VA6 - KA6	
Bagues d'étanchéité triple lèvre KCL3 - KCWL3 - KBL3 - KB2L3 - KBCL3 - KBCWL3 - KA2L3 - OKCL3 - OKCWL3 - OKBL3 - OKB2L3 - OKBCL3 - OKBCWL3 - OKA2L3	<p>La vitesse ne doit pas dépasser 2,5 m/s maxi pour les profils standards</p>

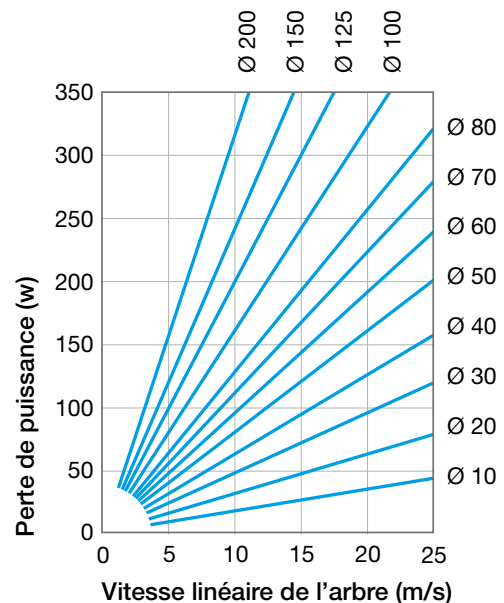


* La liste des profils indiquée n'est pas exhaustive. Merci de contacter nos experts.

4.2 PERTE DE PUISSANCE

La perte de puissance est due à un ensemble de paramètres comme la conception du joint, le choix du matériau, la force du ressort, la vitesse, la température, la conception de l'arbre en rotation, le fluide en contact et la qualité de lubrification.

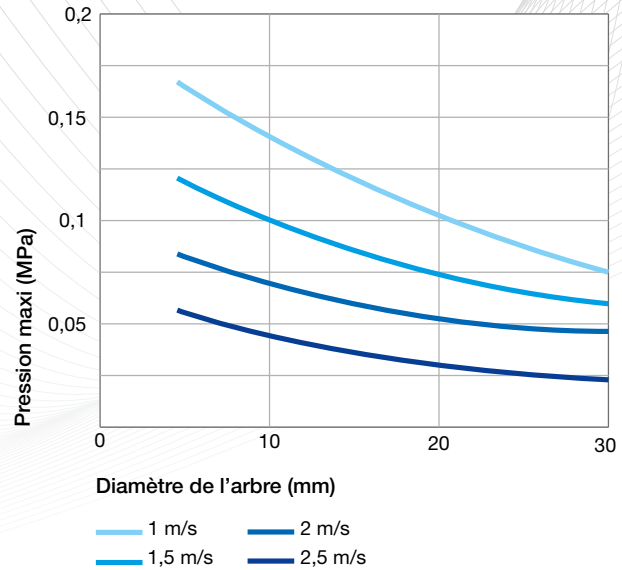
De manière générale, le tableau ci-contre donne des indications sur la perte de puissance en watt pour une bague d'étanchéité **types SC - SB** (sans lèvres additionnelle anti-pollution).



4.3 PRESSION

Les bagues d'étanchéité standard sont généralement utilisées sans pression, voire pour des pressions basses comprises entre 0,02 et 0,05 MPa maxi.

Pour des bagues d'étanchéité standard en NBR ou en FKM utilisées sur un arbre dont le diamètre est inférieur à 30 mm, des pressions plus élevées, telles que définies dans le graphique ci-contre, sont acceptables sous réserve de test.



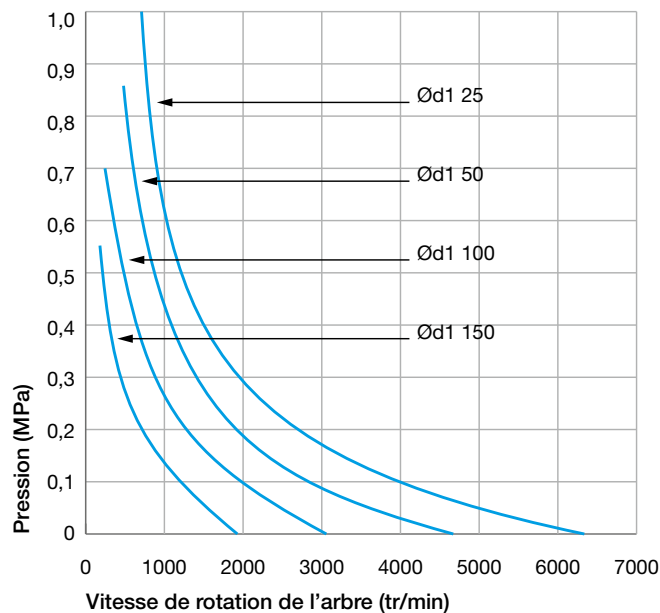
Lorsque la pression est trop élevée pour des bagues d'étanchéité standard, la lèvre d'étanchéité subit un frottement très important et donc une forte usure pouvant provoquer une destruction prématurée du joint.

Pour des pressions plus élevées allant jusqu'à 1,5 MPa, des bagues d'étanchéité haute pression **types SCHP - TCHP** sont proposées. Elles se caractérisent par une lèvre d'étanchéité courte, mais flexible, d'une manchette en élastomère épaisse, et d'une cage métallique proche de l'arbre. Cette conception permet de diminuer le serrage de la lèvre d'étanchéité sur l'arbre et donc le frottement.

Le tableau ci-dessous indique les matériaux standards utilisés pour de telles applications.

Code	Matériaux	Pression maxi	Vitesse maxi
K8	NBR 80 Shore A	1,0 MPa	< 10 m/s
Y0	NBR 90 Shore A	1,5 MPa	2 m/s

Le graphique ci-dessous indique les pressions admissibles en fonction du diamètre de l'arbre et de la vitesse de rotation.



D'autres profils de joints tournants existent pour supporter des pressions et des vitesses plus élevées. Veuillez contacter nos experts.

4.4 TEMPÉRATURE

La lèvre de la bague d'étanchéité subit une température plus élevée du fait de la rotation de l'arbre, de la pression et du frottement plus importants exercés sur les parties mécaniques. Il est donc nécessaire de procéder à une bonne lubrification afin de permettre une meilleure évacuation de la chaleur et ainsi limiter les hausses de température pour les parties en frottement.

Par définition, la température au niveau de l'arête d'étanchéité s'élève lorsque la vitesse de rotation (et donc la vitesse linéaire) ainsi que le diamètre de l'arbre augmentent.

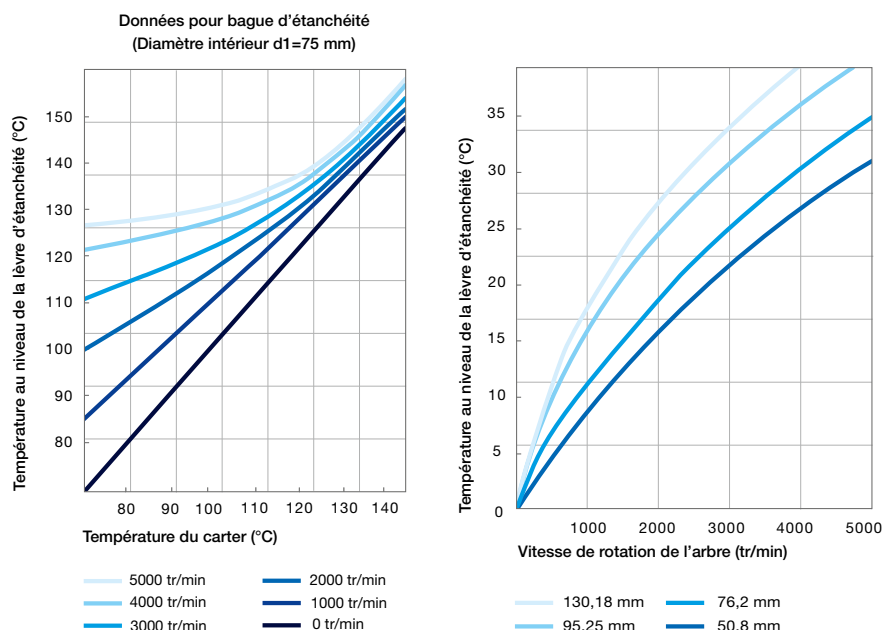
Les valeurs indiquées sur ce tableau sont à prendre à titre indicatif, celui-ci dépendant d'une bonne lubrification. Par ailleurs, quand la pression exercée au niveau de la lèvre d'étanchéité augmente, la température a tendance à s'élever.

Le tableau ci-dessous informe sur les limites de température selon les matériaux et les fluides utilisés.

Fluides en contact		Température maxi en fonction des matériaux							
		NBR	HNBR	EPDM	ACM	AEM	VMQ	FKM	PTFE
Huiles minérales	Huiles pour moteurs	+100°C	+130°C	---	+130°C	+130°C	+150°C	+170°C	+150°C
	Huiles pour boîtes de vitesse	+80°C	+110°C	---	+120°C	+130°C	+130°C	+150°C	+150°C
	Huiles pour engrenages hypoides	+80°C	+110°C	---	+120°C	+130°C	---	+150°C	+150°C
	Huiles ATF	+100°C	+130°C	---	+120°C	+130°C	---	+170°C	+150°C
	Huiles hydrauliques	+90°C	+130°C	---	+120°C	+130°C	---	+150°C	+150°C
	Graisses	+90°C	+100°C	---	---	+130°C	---	---	+150°C
Fluides difficilement inflammables	Groupe HFA - Emulsion avec plus de 80% d'eau	+70°C	+70°C	---	---	---	+60°C	---	---
	Groupe HFB - Solution inverse (eau dans l'huile)	+70°C	+70°C	---	---	---	+60°C	---	---
	Groupe HFC - Solution aqueuse de polymères	+70°C	+70°C	+60°C	---	---	---	---	---
	Groupe HFD - Fluides de synthèse sans eau	---	---	---	---	---	---	+150°C	+150°C
Autres fluides	Fuel de chauffage EL + L	+90°C	+100°C	---	---	---	---	---	---
	Air	+100°C	+130°C	+150°C	+150°C	+150°C	+200°C	+200°C	+150°C
	Eau	+90°C	+100°C	+150°C	---	---	---	+100°C	---
	Eau lessivelle	+90°C	+100°C	+130°C	---	---	---	+100°C	---
Plage de température		-30°C / +100°C	-30°C / +150°C	-50°C / +150°C	-25°C / +150°C	-40°C / +150°C	-60°C / +200°C	-20°C / +200°C	-60°C / +200°C

Pour des bagues d'étanchéité avec lèvre secondaire anti-pollution, **types TB - TC**, l'élévation de la température au point de contact des lèvres d'étanchéité peut être supérieure de 20°C.

Les graphiques complémentaires ci-contre donnent un aperçu sur le niveau d'élévation de température (en °C) au point de contact de la lèvre d'étanchéité.



4.5 FLUIDES

Le fluide à étancher est déterminant pour le choix du matériau et pour le type de bague d'étanchéité. En effet, les matériaux peuvent subir une modification des propriétés physiques sous l'effet des fluides telles que :

Différents tests sur une éprouvette normalisée en laboratoire, avant et après immersion dans le fluide en question, permettent de mesurer les variations et donc de déterminer le niveau de compatibilité du fluide avec le matériau sélectionné. Les tests principalement établis sont :

Veillez aussi vous référer au guide « Compatibilité des matériaux » pour connaître les tenues chimiques des matériaux.

a. Huiles minérales

De manière générale, ce type d'huile comporte peu d'additifs et est donc parfaitement adéquate avec l'ensemble des élastomères utilisés pour les bagues d'étanchéité. On retrouve les huiles suivantes pour les applications tournantes :

- **Durcissement par un vieillissement dû aux fluides, particulièrement à des températures élevées**
- **Ramollissement par un gonflement dû aux fluides**

- **La dureté**
- **La déformation rémanente à la compression**
- **L'allongement à la rupture**
- **La résistance à la traction**
- **Le volume**

b. Huiles synthétiques

Ce type d'huile est utilisé pour améliorer différentes caractéristiques telles que la résistance au vieillissement, la tenue aux températures élevées, la viscosité, etc. et présente une bonne compatibilité avec la plupart des élastomères utilisés pour les bagues d'étanchéité. Des tests doivent pourtant être effectués au préalable pour mesurer le degré de compatibilité de ce type d'huile avec les matières utilisées. Parmi les huiles synthétiques, on retrouve :

- **huiles de moteurs**
- **huiles de boîtes de vitesses**
- **huiles hypoïdes**
- **huiles ATF pour les boîtes de vitesses automatiques**
- **huiles de transmissions**

c. Les huiles hypoïdes

Ce type d'huile contient des composants spéciaux tels que les additifs EP. Ces derniers permettent de favoriser la lubrification et limiter ainsi tout grippage au niveau des roulements par exemple. Ces additifs, sous l'effet de la chaleur, vont avoir tendance à provoquer des dépôts sur la lèvre d'étanchéité. C'est pourquoi, nous conseillons d'utiliser les bagues d'étanchéité avec une lèvre d'étanchéité comportant des stries de refoulement afin de limiter l'augmentation de la température et de réduire surtout ces dépôts éventuels de calamine.

- **les liquides de freins**
- **les fluides pour boîtes de vitesses automatiques**
- **les liquides pour les suspensions**
- **les liquides pour les systèmes de direction**
- **les liquides pour les transmissions hydrauliques**

d. Graisses

Les graisses sont appliquées généralement sur des roulements, etc. et demandent une adaptation spécifique pour favoriser les conditions de fonctionnement des bagues d'étanchéité. Afin d'éviter que la lèvre du joint ne subisse des pressions plus importantes que prévues, nous recommandons d'orienter la bague d'étanchéité sur un côté du palier de telle sorte que la lèvre ne soit pas détruite de manière prématurée. Nous conseillons aussi de réduire de 50% la vitesse de rotation sous une lubrification à la graisse du fait de conditions moins favorables pour l'évacuation de la chaleur de frottement.

e. Fluides agressifs

Il est déterminant de bien choisir le bon matériau qui résistera le mieux face aux différents fluides agressifs (acides, solvants, produits chimiques, etc.). Pour des applications en milieu rotatif, nous préconisons d'utiliser des matériaux tels que le FKM plutôt que le NBR. Pour un fonctionnement à sec ou à très faible lubrification dans le cas où les élastomères ne résistent pas à certains fluides agressifs, nous conseillons d'utiliser nos bagues d'étanchéité avec lèvre PTFE.

4.6 ÉTANCHÉITÉ AUX SALISSURES

Face aux salissures, aux poussières et à l'humidité côté air, il est recommandé d'utiliser des bagues d'étanchéité avec lèvre secondaire anti-pollution – **types TB – TC – KB – KC**.

Pour faire face à des pollutions plus importantes telles que les projections de boue et d'eau, il est recommandé de s'orienter vers des profils de joints plus adaptés – **types joints cassette et joints combi**.

5. Conception des bagues d'étanchéité

5.1 ÉTANCHÉITÉ STATIQUE ET MAINTIEN DANS L'ALÉSAGE

L'enveloppe extérieure de la bague d'étanchéité permet d'assurer :

- un bon maintien dans l'alésage
- une étanchéité statique dans l'alésage du logement
- un montage précis et facile de la bague d'étanchéité

Pour garantir un bon fonctionnement de la bague d'étanchéité dans l'alésage du logement, il est important de veiller :

- à la présence de chanfreins sur l'enveloppe extérieure de la bague d'étanchéité
- au pré-serrage de la bague d'étanchéité sur le diamètre nominal du logement

Le tableau ci-dessous informe du pré-serrage des bagues d'étanchéité sur le diamètre du logement selon la norme ISO 6194-1.

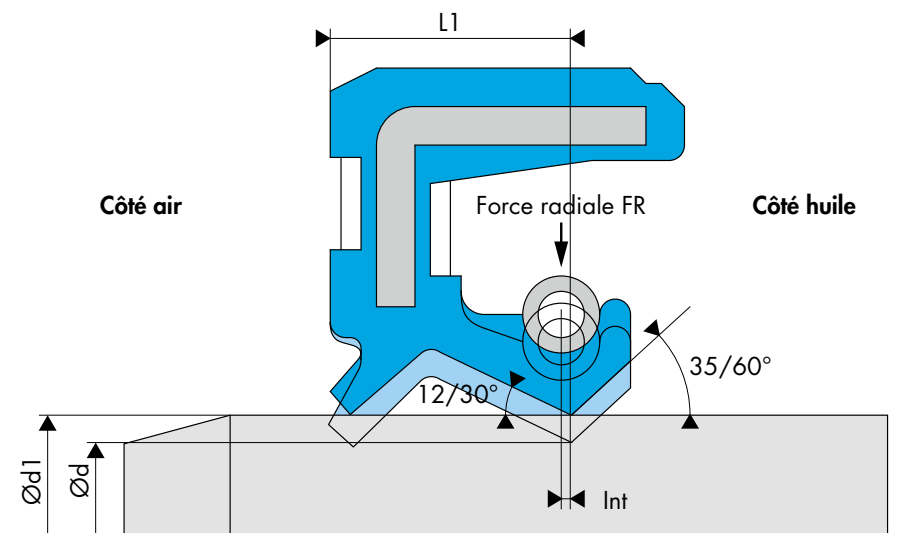
ØD1 logement	Tolérances sur le diamètre extérieur ØD de la bague			Tolérance de circularité	
	Cage métallique apparente	Revêtement en élastomère	Revêtement avec bossage	Cage métallique apparente	Revêtement en élastomère
$\text{ØD1} \leq 50,0$	+ 0,10 / + 0,20	+ 0,15 / + 0,30	+ 0,20 / + 0,40	0,18	0,25
$50,0 < \text{ØD1} \leq 80,0$	+ 0,13 / + 0,23	+ 0,20 / + 0,35	+ 0,25 / + 0,45	0,25	0,35
$80,0 < \text{ØD1} \leq 120,0$	+ 0,15 / + 0,25	+ 0,20 / + 0,35	+ 0,25 / + 0,45	0,30	0,50
$120,0 < \text{ØD1} \leq 180,0$	+ 0,18 / + 0,28	+ 0,25 / + 0,45	+ 0,30 / + 0,55	0,40	0,65
$180,0 < \text{ØD1} \leq 300,0$	+ 0,20 / + 0,30	+ 0,25 / + 0,45	+ 0,30 / + 0,55	0,25% du diamètre extérieur	0,80
$300,0 < \text{ØD1} \leq 500,0$	+ 0,23 / + 0,35	+ 0,30 / + 0,55	+ 0,35 / + 0,65	0,25% du diamètre extérieur	1,00
$500,0 < \text{ØD1} \leq 630,0$	+ 0,23 / + 0,35	+ 0,35 / + 0,65	+ 0,40 / + 0,75	-	-
$630,0 < \text{ØD1} \leq 800,0$	+ 0,28 / + 0,43	+ 0,40 / + 0,75	+ 0,45 / + 0,85	-	-

Pour les bagues d'étanchéité inversées - **types OSC – OTC – OKC – OVC** - utilisées au niveau des moyeux rotatifs, les tolérances liées au pré-serrage des bagues sont applicables sur le diamètre intérieur du joint avec des tolérances négatives.

5.2 ÉTANCHÉITÉ DYNAMIQUE ET CONCEPTION DE LA LÈVRE D'ÉTANCHÉITÉ

La conception de la lèvre d'une bague d'étanchéité est déterminante pour un fonctionnement optimal.

L'image ci-dessous présente les paramètres de conception liés à la lèvre d'étanchéité de la bague.



Le rapport entre la longueur de lèvre (L1) et le profil de la lèvre permet de mesurer le degré de flexibilité de la lèvre, selon qu'elle soit longue pour des rotations importantes, ou qu'elle soit courte pour un bon maintien sur l'arbre avec des pressions plus importantes.

Pour le positionnement du ressort sur la lèvre, il faut bien déterminer l'écart entre le centre du ressort et celui de l'arête d'étanchéité. Si cet intervalle (Int) est trop important, alors le frottement sera provoqué sur une surface plus importante en raison d'un fléchissement de la lèvre. En revanche, si l'intervalle (Int) est trop petit, l'arête peut se retourner surtout avec des pressions importantes.

Les angles de chaque côté de l'arête ont leur importance car ils permettent d'assurer une meilleure étanchéité. Il est recommandé de prévoir un angle allant de 35° à 60° du côté huile et 12° à 30° du côté air.

Une répartition asymétrique de la pression de serrage ainsi que la force provenant de la rotation de l'arbre provoque une déformation de la partie de la lèvre en contact.

Au moment du démarrage du mouvement (frottement sec), des stries se forment ce qui engendre un refolement du lubrifiant côté huile (mouvement hydrodynamique). En cas d'une perturbation de ces forces en contact (mauvaise rugosité de l'arbre, rayures, impuretés, produits de décomposition du fluide, fissures et durcissement sur l'arête d'étanchéité), la bague d'étanchéité ne remplira pas correctement sa fonction d'étanchéité.

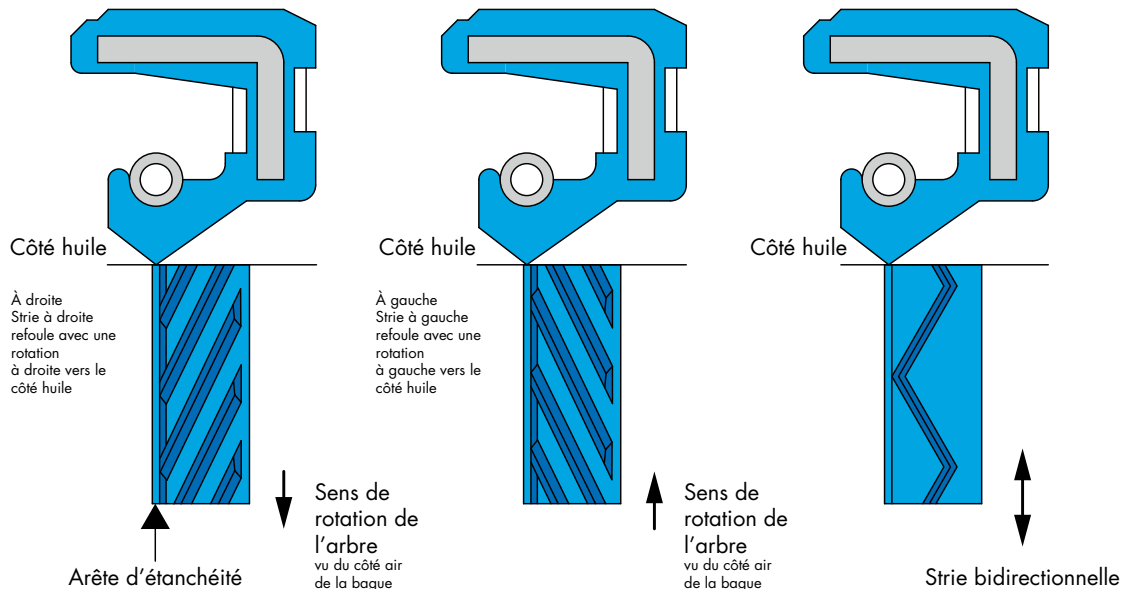
Libre et sans contrainte, le diamètre intérieur de la lèvre d'étanchéité est toujours plus petit que le diamètre de l'arbre. Le pré-serrage ou l'interférence désigne la différence entre ces deux valeurs. En fonction du diamètre de l'arbre, on peut considérer de manière générale que le diamètre de la lèvre d'étanchéité est inférieur entre 0,8 et 3,5 mm.

5.3 LES RAINURES DE REFOULEMENT

Dans le cadre de sollicitations importantes avec des températures et des vitesses élevées, et où le joint est positionné près d'un roulement exerçant un effet de pompage considérable, la lèvre d'étanchéité se retrouve en fonctionnement avec une faible lubrification et un échauffement important au niveau du point de contact avec l'arbre.

Afin de préserver une bonne lubrification, il est conseillé d'intégrer des stries diagonales (ou rainures de refolement) sur la lèvre primaire d'étanchéité côté air orientées dans le sens de rotation de l'arbre ce qui renforce l'effet de refolement des micro-stries de l'élastomère.

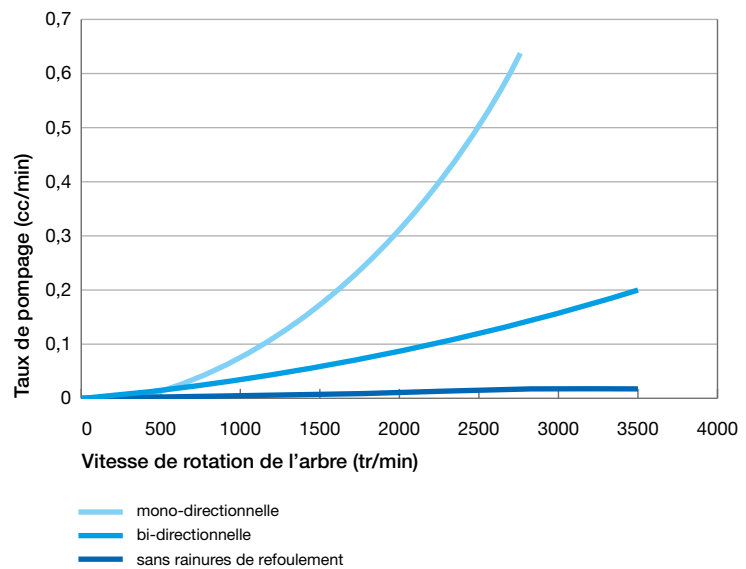
L'image ci-dessous indique les principaux types de stries diagonales sur le côté air de la lèvre d'étanchéité.



D'autres types de stries de refoulement peuvent être réalisés.

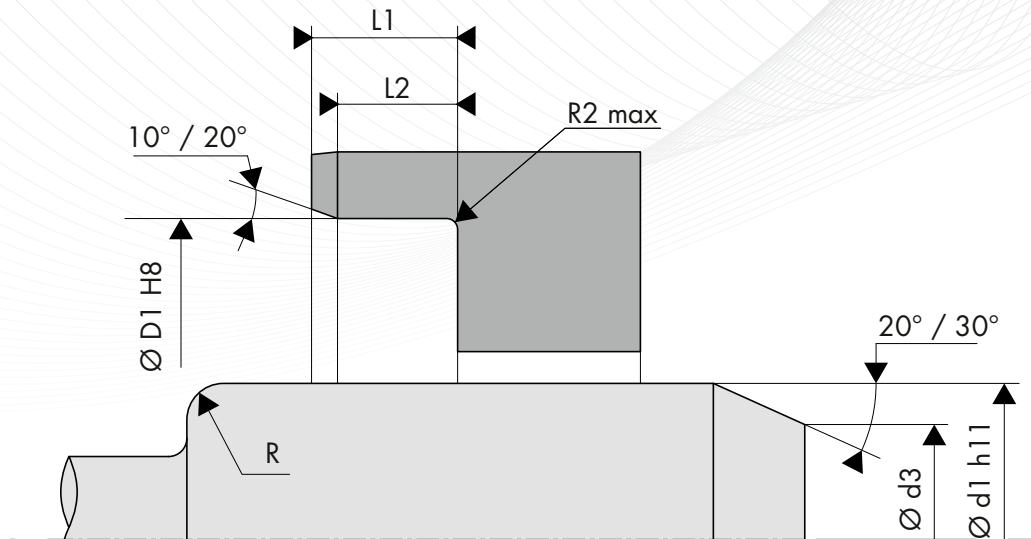
Sens horaire						
	R	R1	R2	R3	R4	
	Sens antihoraire					
		L	L1	L2	L3	L4
		bi-directionnelle				
H0			H1	H2	H3	H4
H5	H6		H7	H8	H9	
H10	H11		H12	H13	H14	
H15	H16		H17	H18		

Le graphique ci-contre informe du niveau de refoulement des micro-stries de l'élastomère :



6. Recommandation de conception de l'arbre

L'arbre sur lequel vient se positionner la bague d'étanchéité a une influence déterminante sur la fonction d'étanchéité du système en rotation et sur la durée de vie de ce dernier.



6.1 MATÉRIAUX DE L'ARBRE

Les matériaux appropriés sont :

- les aciers courants dans la construction mécanique de type C35 et C45
- les aciers inoxydables de type 1.4300 et 1.4112 pour l'étanchéité à l'eau
- des projections de métal appliquées par lance plasma
- le graphite
- la fonte malléable
- les matériaux avec un revêtement appliqué par les procédés CVD et PVD

Ne sont pas appropriés :

- les couches de chrome solidifiées du fait de l'usure non uniforme
- les matières plastiques du fait de la faible conductivité thermique qui peut entraîner une perturbation du transport de la chaleur, une augmentation de la température au niveau des zones de frottement avec la bague d'étanchéité, et aussi potentiellement un ramollissement

6.2 DURETÉ DE L'ARBRE

La dureté de l'arbre va dépendre de la vitesse linéaire (en m/s) et du niveau de pollution. Il est recommandé de prévoir une profondeur de trempé d'au moins 0,3 mm pour les durcissements des surfaces.

Vitesse de rotation	Dureté en HRC
$v \leq 4$ m/s	45 HRC
$4,0 < v \leq 10,0$ m/s	55 HRC
$v > 10,0$ m/s	60 HRC

6.3 ÉTATS DE SURFACE DE L'ARBRE

Lorsque la profondeur de rugosité est trop faible, le transport du lubrifiant vers l'arête d'étanchéité est perturbé, et le film hydrodynamique sous celle-ci se rompt. A des vitesses élevées, un tel dysfonctionnement peut entraîner un durcissement, une formation de fissures voire même l'apparition de brûlures sur l'arête d'étanchéité.

A l'inverse, une profondeur de rugosité trop importante peut provoquer une usure prématurée de la lèvre d'étanchéité de la bague, et donc une fuite importante.

La qualité de surface de l'arbre doit tenir compte des recommandations ci-dessous.

Conditions standard :

Ra	0,2 à 0,8 μm et 0,1 μm pour les applications rigoureuses
Rz	1,0 à 4,0 μm
Rmax	$\leq 6,3 \mu\text{m}$

Pour des pressions > 0,1 MPa :

Ra	0,2 à 0,4 μm et 0,1 μm pour les applications rigoureuses
Rz	1,0 à 3,0 μm
Rmax	$\leq 6,3 \mu\text{m}$

Conditions standard des bagues d'étanchéité dont la zone de contact dynamique est en PTFE :

Ra	0,1 à 0,4 μm
Rz	1,0 à 4,0 μm
Rmax	$\leq 6,3 \mu\text{m}$

6.4 TOLÉRANCES ET CIRCULARITÉ DE L'ARBRE

Pour les bagues d'étanchéité, l'arbre doit être de tolérance h11 selon la norme ISO 286-2. La classe de tolérance IT 8 selon la norme ISO 286-1 est requise pour la circularité de l'arbre.

Ød1 arbre (mm)	Tolérance h11 (mm)	Circularité IT 8 (mm)
Ød1 $\leq 3,0$	-0,060 / 0	0,014
3,0 < Ød1 $\leq 6,0$	-0,075 / 0	0,018
6,0 < Ød1 $\leq 10,0$	-0,090 / 0	0,022
10,0 < Ød1 $\leq 18,0$	-0,110 / 0	0,027
18,0 < Ød1 $\leq 30,0$	-0,130 / 0	0,033
30,0 < Ød1 $\leq 50,0$	-0,160 / 0	0,039
50,0 < Ød1 $\leq 80,0$	-0,190 / 0	0,046
80,0 < Ød1 $\leq 120,0$	-0,220 / 0	0,054
120,0 < Ød1 $\leq 180,0$	-0,250 / 0	0,063
180,0 < Ød1 $\leq 250,0$	-0,290 / 0	0,072
250,0 < Ød1 $\leq 315,0$	-0,320 / 0	0,081
315,0 < Ød1 $\leq 400,0$	-0,360 / 0	0,089
400,0 < Ød1 $\leq 500,0$	-0,400 / 0	0,097
500,0 < Ød1 $\leq 630,0$	-0,440 / 0	0,110
630,0 < Ød1 $\leq 800,0$	-0,500 / 0	0,125

Pour les bagues d'étanchéité inversées et les bagues d'étanchéité triple lèvre inversées, l'arbre fixe doit être de tolérance h8.

6.5 CHANFREINS ET RAYONS

Pour ne pas altérer la lèvre primaire de la bague d'étanchéité lors du montage, il est vivement conseillé de prévoir un chanfrein sur l'arbre. Veuillez-vous référer au tableau ci-dessous.

Diamètre de l'arbre $\varnothing d1$	Diamètre du chanfrein $\varnothing d3$	Rayon R
$\varnothing d1 \leq 10,0$	$\varnothing d1 - 1,50$	2,0
$10,0 < \varnothing d1 \leq 20,0$	$\varnothing d1 - 2,00$	2,0
$20,0 < \varnothing d1 \leq 30,0$	$\varnothing d1 - 2,50$	3,0
$30,0 < \varnothing d1 \leq 40,0$	$\varnothing d1 - 3,00$	3,0
$40,0 < \varnothing d1 \leq 50,0$	$\varnothing d1 - 3,50$	4,0
$50,0 < \varnothing d1 \leq 70,0$	$\varnothing d1 - 4,00$	4,0
$70,0 < \varnothing d1 \leq 95,0$	$\varnothing d1 - 4,50$	5,0
$95,0 < \varnothing d1 \leq 130,0$	$\varnothing d1 - 5,50$	6,0
$130,0 < \varnothing d1 \leq 240,0$	$\varnothing d1 - 7,00$	8,0
$240,0 < \varnothing d1 \leq 500,0$	$\varnothing d1 - 11,00$	12,0

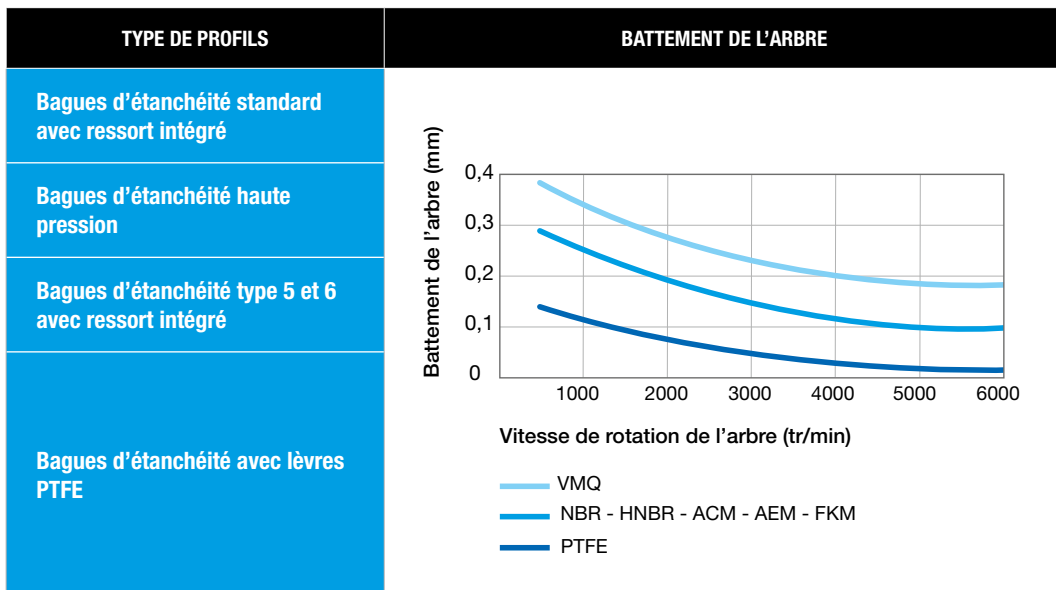
6.6 EXCENTRICITÉ GLOBALE

Battement de l'arbre

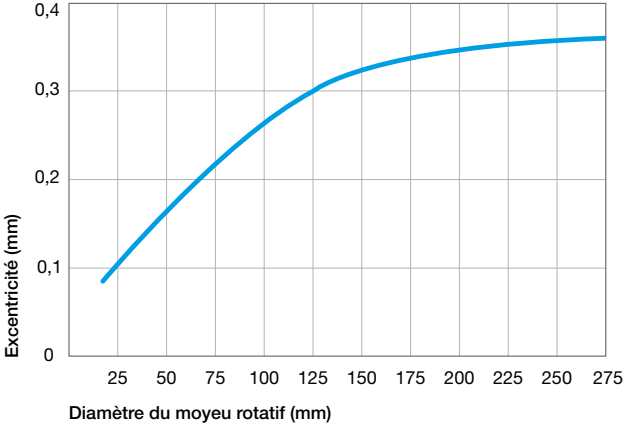
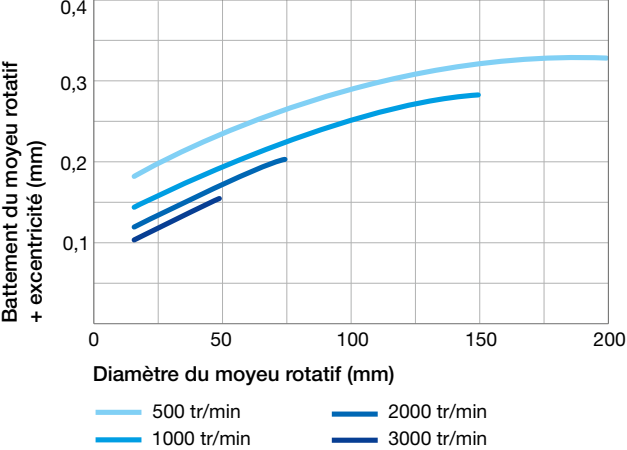
Le battement de l'arbre correspond à une déviation entre l'axe réel de l'arbre et l'axe théorique de rotation. Ce jeu d'étanchéité (ou déviation) doit être aussi faible que possible car cela peut entraîner des fuites en cas de vitesses de rotation élevées et où la lèvre d'étanchéité ne peut plus suivre l'arbre en raison de la force d'inertie. Il est important, de ce fait, de réduire au maximum le battement de l'arbre en positionnant la bague d'étanchéité au plus près du roulement.

Défaut de concentricité

L'arbre et le logement doivent être montés centrés l'un par rapport à l'autre afin d'éliminer toute charge radiale unilatérale au niveau de la lèvre d'étanchéité de la bague. Le défaut de concentricité mène à une répartition irrégulière de la pression de contact sur la circonférence, qui est aussi à l'origine d'efforts plus importants agissant sur la lèvre d'étanchéité de la bague et d'une usure prématurée.



TYPE DE PROFILS	DÉFAUT DE CONCENTRICITÉ								
Bagues d'étanchéité standard avec ressort intégré	<p>Excentricité (mm)</p> <p>Diamètre de l'arbre (mm)</p>								
Bagues d'étanchéité haute pression									
Bagues d'étanchéité type 5 et 6 avec ressort intégré									
Bagues d'étanchéité avec lèvres PTFE									
TYPE DE PROFILS	BATTEMENT D'ARBRE + DÉFAUT DE CONCENTRICITÉ								
Bagues d'étanchéité standard sans ressort	<p>Battement de l'arbre + excentricité (mm)</p> <p>Diamètre de l'arbre (mm)</p> <p>500 tr/min 2000 tr/min 1000 tr/min 3000 tr/min</p>								
Bagues d'étanchéité type 5 et 6 sans ressort									
Bagues d'articulation									
TYPE DE PROFILS	BATTEMENT D'ARBRE + DÉFAUT DE CONCENTRICITÉ								
Bagues d'étanchéité triple lèvre	<table border="1"> <thead> <tr> <th>Diamètre de l'arbre $\varnothing d1$ (mm)</th> <th>Excentricité globale (mm)</th> </tr> </thead> <tbody> <tr> <td>$\varnothing d1 \leq 40,00$</td> <td>0,15</td> </tr> <tr> <td>$40,00 < \varnothing d1 \leq 80,00$</td> <td>0,20</td> </tr> <tr> <td>$80,00 < \varnothing d1 \leq 120,00$</td> <td>0,30</td> </tr> </tbody> </table>	Diamètre de l'arbre $\varnothing d1$ (mm)	Excentricité globale (mm)	$\varnothing d1 \leq 40,00$	0,15	$40,00 < \varnothing d1 \leq 80,00$	0,20	$80,00 < \varnothing d1 \leq 120,00$	0,30
Diamètre de l'arbre $\varnothing d1$ (mm)	Excentricité globale (mm)								
$\varnothing d1 \leq 40,00$	0,15								
$40,00 < \varnothing d1 \leq 80,00$	0,20								
$80,00 < \varnothing d1 \leq 120,00$	0,30								
TYPE DE PROFILS	BATTEMENT DU MOYEU								
Bagues d'étanchéité inversées avec ressort intégré	<p>Battement du moyeu rotatif (mm)</p> <p>Vitesse de rotation du moyeu rotatif (tr/min)</p> <p>VMQ NBR - HNBR - ACM - AEM - FKM PTFE</p>								

TYPE DE PROFILS	DÉFAUT DE CONCENTRICITÉ								
<p>Bagues d'étanchéité inversées avec ressort intégré</p>	 <p>Excentricité (mm)</p> <p>Diamètre du moyeu rotatif (mm)</p>								
TYPE DE PROFILS	BATTEMENT D'ARBRE + DÉFAUT DE CONCENTRICITÉ								
<p>Bagues d'étanchéité inversées sans ressort</p>	 <p>Battement du moyeu rotatif + excentricité (mm)</p> <p>Diamètre du moyeu rotatif (mm)</p> <p>500 tr/min 2000 tr/min 1000 tr/min 3000 tr/min</p>								
TYPE DE PROFILS	BATTEMENT D'ARBRE + DÉFAUT DE CONCENTRICITÉ								
<p>Bagues d'étanchéité avec revêtement en PTFE</p>	<table border="1"> <thead> <tr> <th data-bbox="671 1413 986 1469">Diamètre de l'arbre $\varnothing d1$ (mm)</th> <th data-bbox="986 1413 1300 1469">Excentricité globale (mm)</th> </tr> </thead> <tbody> <tr> <td data-bbox="671 1469 986 1503">$\varnothing d1 \leq 40,00$</td> <td data-bbox="986 1469 1300 1503">0,20</td> </tr> <tr> <td data-bbox="671 1503 986 1536">$40,00 < \varnothing d1 \leq 80,00$</td> <td data-bbox="986 1503 1300 1536">0,30</td> </tr> <tr> <td data-bbox="671 1536 986 1570">$80,00 < \varnothing d1 \leq 120,00$</td> <td data-bbox="986 1536 1300 1570">0,40</td> </tr> </tbody> </table>	Diamètre de l'arbre $\varnothing d1$ (mm)	Excentricité globale (mm)	$\varnothing d1 \leq 40,00$	0,20	$40,00 < \varnothing d1 \leq 80,00$	0,30	$80,00 < \varnothing d1 \leq 120,00$	0,40
Diamètre de l'arbre $\varnothing d1$ (mm)	Excentricité globale (mm)								
$\varnothing d1 \leq 40,00$	0,20								
$40,00 < \varnothing d1 \leq 80,00$	0,30								
$80,00 < \varnothing d1 \leq 120,00$	0,40								

6.7 USINAGE DE L'ARBRE

L'usinage correct de l'arbre est un élément primordial pour un bon fonctionnement du système d'étanchéité.

Il faut veiller à usiner l'arbre sans générer des hélices ou stries au niveau de la surface en contact avec l'arête d'étanchéité de la bague, afin d'éviter un effet de pompe inversé ou de refoulement à l'emplacement à étancher et donc des fuites.

Il existe différents procédés :

- **Rectification en plongée : méthode d'usinage privilégiée assurant l'absence de stries sur l'arbre (0 +/- 0,05°)**
- **Tournage : adapté sur des arbres utilisés avec un sens de rotation unidirectionnel**
- **Galetage**
- **Grenailage**
- **Pierrage**
- **Projection**
- **Rodage, super finition et émerisage**

Le tableau ci-dessous indique les directives d'usinage pour la rectification des surfaces.

Paramètres	Exigence
Vitesse pièce à usiner	30 à 300 tr/min
Vitesse meule	1500 à 1700 tr/min
Avance de dressage	< 0,02 mm/tr
Outil de dressage	diamant de dressage à grains multiples, diamant de dressage à un seul grain
Avance de la meule	environ 0,02mm
Durée d'étincelage	étincelage complet, 30 sec mini
Profondeur de passe	> Rmax de l'ancienne opération d'usinage
Coaxialité de l'outil et de la pièce à usiner	la meilleure possible

6.8 ABSENCE DE STRIES RÉSIDUELLES SUR LA SURFACE DE L'ARBRE

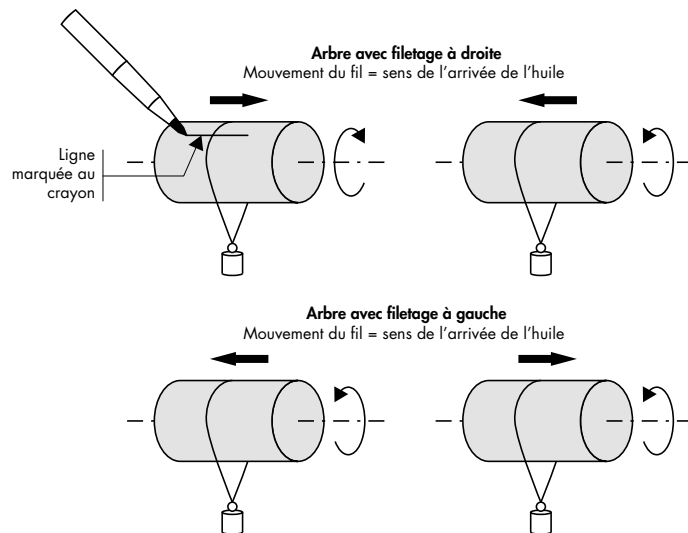
Il est important de veiller à un usinage de l'arbre exempt de stries en prévention d'un effet de refoulement au niveau de la zone de contact avec l'arête d'étanchéité de la bague, qui risquerait de perturber le fonctionnement du système et de provoquer des fuites.

Une vérification de l'absence de stries sur les arbres et manchons d'usure est possible à l'aide de la méthode dite du fil où certains paramètres sont requis.

Paramètres	Exigences
Orientation de l'arbre	Horizontale
Lubrifiant	Humidifier l'arbre avec de l'huile à faible viscosité
Fil	Crin de cheval, ligne de pêche 0,1 mm
Angle d'enroulement du fil	> 180°, < 170°
Poids	Ød1 d'arbre < 100mm : 30g Ød1 d'arbre > 100mm : 50g
Vitesse	Environ 20 tr/min avec changement de direction

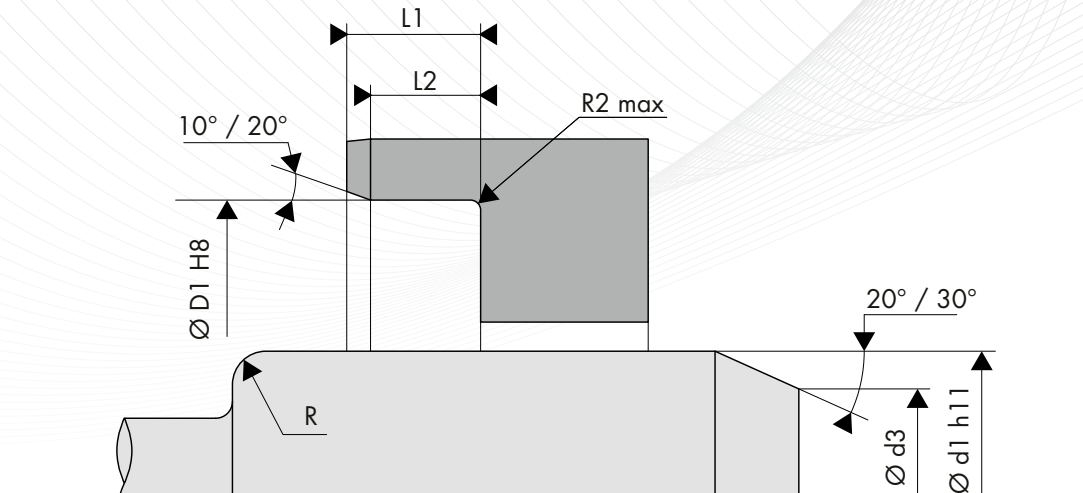
Le contrôle d'absence de stries se déroule comme suit :

- **Humidifier légèrement l'arbre avec de l'huile**
- **Suspendre le fil avec un poids**
- **Effectuer quelques rotations de l'arbre**
- **Tracer une ligne axiale sur le côté inférieur de l'arbre avec un crayon de papier**
- **Tourner l'arbre pendant 20 tours environ**
- **Relever l'effet de frottement sur la ligne tracée au crayon**
- **Répéter le processus dans le sens contraire**
- **En cas d'absence de stries, la ligne reste intacte**



7. Recommandation de conception du logement

La qualité de conception du logement est déterminante pour garantir une étanchéité statique optimale par l'enveloppe de la bague d'étanchéité. Il est important de veiller au respect des préconisations ci-dessous pour garantir un emmanchement solide et étanche dans le logement.



7.1 ETATS DE SURFACE

Afin d'obtenir une étanchéité statique fiable, les valeurs de rugosité suivantes doivent être observées.

Conditions standard pour les bagues avec revêtement en élastomère :

Ra	1,6 à 6,3 μm
Rz	10,0 à 25,0 μm
Rmax	$\leq 25,0 \mu\text{m}$

Conditions standard pour les bagues avec cage métallique apparente :

Ra	0,8 à 3,2 μm
Rz	6,3 à 16,0 μm
Rmax	$\leq 16,0 \mu\text{m}$

7.2 TOLÉRANCES SUR LE DIAMÈTRE D'ALÉSAGE DU LOGEMENT

Pour les bagues d'étanchéité, le diamètre d'alésage du logement doit être de tolérance H8 selon la norme ISO 286-2.

ØD1 logement	H8 ØD1 logement
$3,0 < \text{ØD1} \leq 6,0$	0 / +0,018
$6,0 < \text{ØD1} \leq 10,0$	0 / +0,022
$10,0 < \text{ØD1} \leq 18,0$	0 / +0,027
$18,0 < \text{ØD1} \leq 30,0$	0 / +0,033
$30,0 < \text{ØD1} \leq 50,0$	0 / +0,039
$50,0 < \text{ØD1} \leq 80,0$	0 / +0,046
$80,0 < \text{ØD1} \leq 120,0$	0 / +0,054
$120,0 < \text{ØD1} \leq 180,0$	0 / +0,063
$180,0 < \text{ØD1} \leq 250,0$	0 / +0,072
$250,0 < \text{ØD1} \leq 315,0$	0 / +0,081
$315,0 < \text{ØD1} \leq 400,0$	0 / +0,089
$400,0 < \text{ØD1} \leq 500,0$	0 / +0,097
$500,0 < \text{ØD1} \leq 630,0$	0 / +0,110
$630,0 < \text{ØD1} \leq 800,0$	0 / +0,125
$800,0 < \text{ØD1} \leq 1000,0$	0 / +0,140

Pour les bagues d'étanchéité inversées et les bagues d'étanchéité triple lèvre inversées, le logement rotatif (moyeu) doit être de tolérance H11.

7.3 DIMENSIONS SUR LA LARGEUR DU LOGEMENT

Les dimensions axiales du logement et les rayons des arêtes correspondants figurent dans le tableau ci-dessous en fonction de la hauteur H1 de la bague d'étanchéité.

H1	L2min (H1 x 0,85)	L1min (H1+0,3)	Rayon R2 max
7,00	5,95	7,30	0,50
8,00	6,80	8,30	
10,00	8,50	10,30	
12,00	10,30	12,30	
15,00	12,75	15,30	0,70
20,00	17,00	20,30	

7.4 CHANFREIN DU LOGEMENT

Le logement doit présenter un chanfrein de 10° à 20° avec des passages qui doivent être réalisés sans bavures.

7.5 DILATATION THERMIQUE

En fonctionnement, la température peut influencer considérablement sur le pré-serrage entre le logement et la bague d'étanchéité, et tout particulièrement lorsqu'il s'agit de logements en alliage léger ou en plastique.

Les différences entre les coefficients de dilatation thermique de l'acier, de la fonte, des matières plastiques sont partiellement importantes et peuvent causer de nombreux problèmes.

Il est recommandé d'utiliser des bagues d'étanchéité **types SC – SCW – TC – TCW** qui permettent de mieux suivre la dilatation thermique du logement en raison du pré-serrage plus important et du coefficient de dilatation thermique plus élevé.

7.6 LOGEMENT EN DEUX PARTIES

Il est recommandé d'utiliser des bagues d'étanchéité avec enveloppe en élastomère – **types SC – TC** – qui permet, de manière fiable, d'obtenir une étanchéité statique des logements en deux parties, même au niveau des plans de joints.

7.7 RIGIDITÉ

Dans certaines applications, les logements sont dotés de parois minces pour des raisons de rentabilité, et les alésages ont peu d'élasticité ou de solidité. Lors du montage des bagues d'étanchéité, celles-ci sont soumises au risque d'un élargissement ou d'un éclatement du carter susceptible de causer des fuites.

Afin de diminuer l'effort d'emmanchement, il est recommandé de s'orienter vers des bagues d'étanchéité **types SC – TC** ou de modifier la tolérance de l'alésage à F8.

8. Analyse des défaillances

Sources de défaillance	Causes	Conséquences	Mesures correctives
Réception des marchandises			
<ul style="list-style-type: none"> Détérioration de l'emballage 	<ul style="list-style-type: none"> Emballage inadapté 	<ul style="list-style-type: none"> Pollution des bagues d'étanchéité Durée de vie réduite voire fuite immédiate 	<ul style="list-style-type: none"> Contrôler les pièces pour détecter la présence de salissures et de modifications visuelles et dimensionnelles Améliorer les opérations de manutention Améliorer l'emballage
Stockage des bagues d'étanchéité			
<ul style="list-style-type: none"> Non-respect de la norme ISO 2230 	<ul style="list-style-type: none"> Absence de procédures de stockage en règle avec les normes 	<ul style="list-style-type: none"> Montage des bagues d'étanchéité défectueuses Durée de vie réduite voire fuite immédiate 	<ul style="list-style-type: none"> Respecter les conditions de stockage selon la norme ISO 2230
<ul style="list-style-type: none"> Pollution des bagues d'étanchéité 	<ul style="list-style-type: none"> Poussières, impuretés 	<ul style="list-style-type: none"> Montage et utilisation des bagues d'étanchéité polluées Durée de vie réduite voire fuite immédiate 	<ul style="list-style-type: none"> Nettoyer les bagues d'étanchéité avec le produit de nettoyage adapté Ouvrir l'emballage d'origine au dernier moment sur le lieu de montage Respecter les conditions de stockage selon la norme ISO 2230
<ul style="list-style-type: none"> Détérioration des bagues d'étanchéité 	<ul style="list-style-type: none"> Vieillesse prématuré dû à un stockage inadapté 	<ul style="list-style-type: none"> Montage des bagues d'étanchéité endommagées Durée de vie réduite voire fuite immédiate 	<ul style="list-style-type: none"> Ouvrir l'emballage d'origine au dernier moment sur le lieu de montage Respecter les conditions de stockage selon la norme ISO 2230
Préparation des bagues d'étanchéité pour le montage			
<ul style="list-style-type: none"> Ouverture ou prélèvement de joints non conforme dans l'emballage 	<ul style="list-style-type: none"> Outils à arêtes vives ou inadaptes Méthode d'ouverture inappropriée 	<ul style="list-style-type: none"> Coupures ou autres Détériorations sur les bagues d'étanchéité Pollution des bagues d'étanchéité Ejection du ressort Montage des bagues d'étanchéité sans ressort 	<ul style="list-style-type: none"> Utiliser un emballage et des outils adaptés Attacher une attention particulière aux instructions pour les personnes effectuant le montage
<ul style="list-style-type: none"> Lubrification des bagues d'étanchéité avec une huile ou graisse inadapté 	<ul style="list-style-type: none"> Poussières, impuretés 	<ul style="list-style-type: none"> Pollution des bagues d'étanchéité Durée de vie réduite voire fuite immédiate 	<ul style="list-style-type: none"> Veiller à protéger le bidon d'huile ou de graisse contre la pollution et le refermer après chaque utilisation
<ul style="list-style-type: none"> Excès de graisse entre l'arête d'étanchéité et la lèvres additionnelle anti-pollution 	<ul style="list-style-type: none"> Mauvais dosage de la graisse 	<ul style="list-style-type: none"> Fausse fuite Excédent de graisse qui s'échappe lors du montage de la bague d'étanchéité ou en cours de fonctionnement 	<ul style="list-style-type: none"> Veiller à graisser avec un volume maximal de 40%
<ul style="list-style-type: none"> Graisse insuffisante 	<ul style="list-style-type: none"> Mauvais dosage de la graisse 	<ul style="list-style-type: none"> Lubrification insuffisante Pénétration d'impuretés Détérioration de la bague d'étanchéité par effet d'abrasion 	<ul style="list-style-type: none"> Graisser au niveau de la lèvres de protection
<ul style="list-style-type: none"> Graissage au mauvais endroit 	<ul style="list-style-type: none"> Mauvaise instruction Mauvais dispositif de graissage 	<ul style="list-style-type: none"> Lubrification insuffisante Pénétration d'impuretés Détérioration de la bague d'étanchéité par effet d'abrasion 	<ul style="list-style-type: none"> Utiliser des bagues d'étanchéité pré-graissées Modifier le dispositif de graissage

Sources de défaillance	Causes	Conséquences	Mesures correctives
Montage des bagues d'étanchéité			
<ul style="list-style-type: none"> Mauvaise conception du mandrin de montage 	<ul style="list-style-type: none"> Problème d'ajustement Dispositif de montage inadapté 	<ul style="list-style-type: none"> Détérioration des bagues d'étanchéité Ejection du ressort Montage en biais de la bague d'étanchéité 	<ul style="list-style-type: none"> Suivre les instructions dans le catalogue France Joint
<ul style="list-style-type: none"> Mandrin de montage pollué 	<ul style="list-style-type: none"> Poussières, impuretés 	<ul style="list-style-type: none"> Pollution des bagues d'étanchéité Durée de vie réduite voire fuite immédiate 	<ul style="list-style-type: none"> Veiller à ce que la zone de montage soit propre Vérifier l'état de propreté du mandrin et le nettoyer avec des produits adaptés si besoin
<ul style="list-style-type: none"> Mandrin de montage détérioré 	<ul style="list-style-type: none"> Usure du mandrin Mandrin non conforme 	<ul style="list-style-type: none"> Détérioration des bagues d'étanchéité Durée de vie réduite voire fuite immédiate 	<ul style="list-style-type: none"> Vérifier lors du premier montage l'état du mandrin Attribuer le mandrin en vérification régulière du mandrin
<ul style="list-style-type: none"> Mauvais mandrin de montage 	<ul style="list-style-type: none"> Problème de traçabilité Aucune attribution entre le mandrin et la bague d'étanchéité 	<ul style="list-style-type: none"> Détérioration des bagues d'étanchéité Durée de vie réduite voire fuite immédiate 	<ul style="list-style-type: none"> Mettre en place des instructions correcte de montage Attribuer le mandrin en fonction des bagues d'étanchéité
<ul style="list-style-type: none"> Vitesse de montage trop élevée 	<ul style="list-style-type: none"> Montage au marteau Emmanchement de la bague d'étanchéité trop rapide 	<ul style="list-style-type: none"> Effet de rebond, inclinaison de la bague d'étanchéité Usure irrégulière, fuite statique Durée de vie réduite voire fuite immédiate 	<ul style="list-style-type: none"> Respecter la vitesse maximale recommandée
<ul style="list-style-type: none"> Effort d'emmanchement trop élevé lors d'un montage en butée 	<ul style="list-style-type: none"> Mauvais réglage du dispositif de montage 	<ul style="list-style-type: none"> Détérioration des bagues d'étanchéité Déformation de la cage métallique Durée de vie réduite voire fuite immédiate 	<ul style="list-style-type: none"> Réduire l'effort d'emmanchement Equiper une butée de fin de course sur le mandrin de montage
<ul style="list-style-type: none"> Course d'emmanchement trop faible ou trop longue 	<ul style="list-style-type: none"> Absence de mandrin Mandrin inadapté 	<ul style="list-style-type: none"> Fonctionnement de la lèvres d'étanchéité au mauvais endroit 	<ul style="list-style-type: none"> Contrôler le bon positionnement de la bague d'étanchéité
<ul style="list-style-type: none"> Montage au marteau 	<ul style="list-style-type: none"> Montage non conforme 	<ul style="list-style-type: none"> Détérioration de la bague d'étanchéité Détérioration du logement Inclinaison de la bague d'étanchéité Ejection du ressort 	<ul style="list-style-type: none"> Suivre les instructions dans le catalogue France Joint Eviter un montage au marteau pour la fabrication série
<ul style="list-style-type: none"> Lieu de montage sale 	<ul style="list-style-type: none"> Poussières, impuretés Arêtes vives 	<ul style="list-style-type: none"> Pollution des bagues d'étanchéité Détérioration des bagues d'étanchéité Durée de vie réduite voire fuite immédiate 	<ul style="list-style-type: none"> Veiller à ce que la zone de montage soit propre Veiller à ce que la zone de montage soit dépourvue d'objets coupants ou à arêtes vives

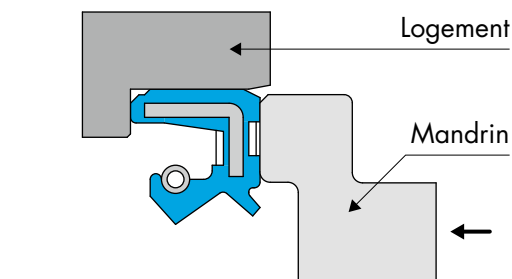
Sources de défaillance	Causes	Conséquences	Mesures correctives
Arbre			
<ul style="list-style-type: none"> • Arbre rayé 	<ul style="list-style-type: none"> • Détérioration pendant le transport ou pendant les opérations de manutention • Aucune protection de l'arbre 	<ul style="list-style-type: none"> • Détérioration de la lèvre d'étanchéité lors du montage de l'arbre • Durée de vie réduite voire fuite immédiate 	<ul style="list-style-type: none"> • Contrôler l'arbre avant le montage • Ne pas stocker ou transporter des arbres en vrac • Utiliser des systèmes de protection
<ul style="list-style-type: none"> • Arbre pollué 	<ul style="list-style-type: none"> • Pollution pendant le transport ou pendant les opérations de manutention • Aucune protection de l'arbre 	<ul style="list-style-type: none"> • Pollution des bagues d'étanchéité • Détérioration des bagues d'étanchéité • Durée de vie réduite voire fuite immédiate 	<ul style="list-style-type: none"> • Vérifier l'état de propreté de l'arbre et le nettoyer avec des produits adaptés si besoin
<ul style="list-style-type: none"> • Arbre corrodé 	<ul style="list-style-type: none"> • Corrosion pendant le transport ou pendant les opérations de manutention • Aucune protection de l'arbre • Humidité trop élevée • Durée de stockage trop longue 	<ul style="list-style-type: none"> • Corrosion des bagues d'étanchéité • Détérioration des bagues d'étanchéité • Durée de vie réduite voire fuite immédiate 	<ul style="list-style-type: none"> • Vérifier l'état de propreté de l'arbre et le nettoyer avec des produits adaptés si besoin • Utiliser des agents anticorrosifs adaptés
<ul style="list-style-type: none"> • Montage borgne 	<ul style="list-style-type: none"> • Arbre trop long • Arbre trop lourd • Basculement de l'arbre • Mauvais guidage de l'arbre 	<ul style="list-style-type: none"> • Ejection du ressort • Retournement de la lèvre d'étanchéité et de la lèvre anti-poussière • Inclinaison de la bague d'étanchéité • Détérioration des bagues d'étanchéité 	<ul style="list-style-type: none"> • Suivre les instructions dans le catalogue France Joint • Coordonner la construction avec le montage et le logement
Alésage			
<ul style="list-style-type: none"> • Logement en deux parties 	<ul style="list-style-type: none"> • Mauvais choix de revêtement extérieur sur la bague d'étanchéité 	<ul style="list-style-type: none"> • Fuite statique 	<ul style="list-style-type: none"> • Préférer un logement en une partie • Sélectionner une bague d'étanchéité avec revêtement extérieur en élastomère ou 1/2 métal-caoutchouc • Eviter d'utiliser du vernis ou de la colle
<ul style="list-style-type: none"> • Logement en fonte 	<ul style="list-style-type: none"> • Porosités • Sable de moulage • Retassures • Qualité insuffisante de la fonte • Nettoyage insuffisant 	<ul style="list-style-type: none"> • Fuite statique • Durée de vie réduite en raison du sable de moulage 	<ul style="list-style-type: none"> • Veiller à un meilleur nettoyage • Vérifier à ce que les porosités et retassures ne dépassent pas 1/3 de la largeur du revêtement extérieur de la bague d'étanchéité
<ul style="list-style-type: none"> • Logement moulé sous pression (Al, Mg) 	<ul style="list-style-type: none"> • Mauvais choix de revêtement extérieur sur la bague d'étanchéité 	<ul style="list-style-type: none"> • Fuite statique • Détérioration du logement si en contact avec une bague d'étanchéité avec cage métallique apparente • Durée de vie réduite • Logement rayé 	<ul style="list-style-type: none"> • Sélectionner une bague d'étanchéité avec revêtement extérieur en élastomère
<ul style="list-style-type: none"> • Logement en matières plastiques 	<ul style="list-style-type: none"> • Mauvais choix de revêtement extérieur sur la bague d'étanchéité • Effet de dilatation thermique trop important • Surface trop lisse 	<ul style="list-style-type: none"> • Fuite statique • Détérioration du logement si en contact avec une bague d'étanchéité avec cage métallique apparente • Durée de vie réduite 	<ul style="list-style-type: none"> • Sélectionner une bague d'étanchéité avec revêtement extérieur en élastomère
<ul style="list-style-type: none"> • Chanfrein d'entrée dans le logement / Alésage 	<ul style="list-style-type: none"> • Bavures existantes entre le chanfrein et le logement • Chanfrein trop grand • Chanfrein trop petit • Défaut de circularité de la bague d'étanchéité 	<ul style="list-style-type: none"> • Fuite statique • Cisaillement de la partie en élastomère sur le revêtement extérieur • Montage en biais • Effet de rebond de la bague d'étanchéité 	<ul style="list-style-type: none"> • Vérifier toute absence de bavures • Suivre les instructions dans le catalogue France Joint • Choisir un chanfrein adapté 10° / 20°

9. Préconisations de montage

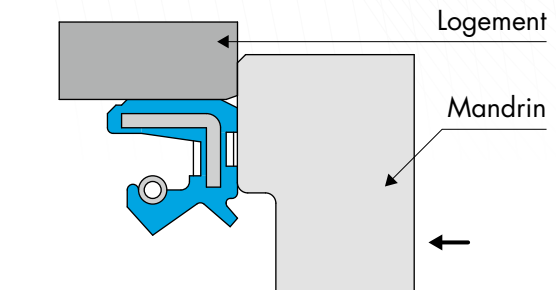
Plusieurs règles essentielles doivent être respectées avant de procéder au montage des joints.

- Vérifier que les pièces mécaniques (arbre et logement) ont un chanfrein d'entrée.
- Ebavurer et chanfreiner ou arrondir les arêtes vives, couvrir les parties filetées.
- Eliminer les copeaux d'usinage et toutes impuretés et autres particules étrangères. Nettoyer soigneusement toutes les pièces mécaniques.
- Graisser ou huiler le joint (uniquement en élastomère) et l'arbre pour faciliter le montage. Pour cela, utiliser uniquement de la graisse ou de l'huile propre.
- S'assurer en amont que les lubrifiants sont compatibles avec les matériaux du joint. Eviter les graisses contenant des additifs solides (disulfure de molybdène ou sulfure de zinc).
- Vérifier, en cas d'utilisation d'outils de montage, qu'ils soient propres et dépourvus d'arêtes vives.

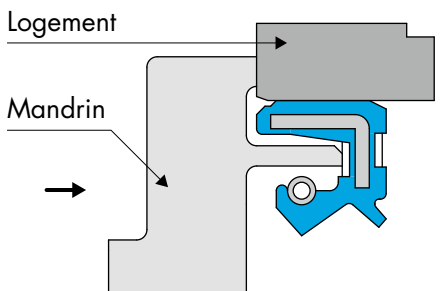
Montage avec bague d'étanchéité en butée



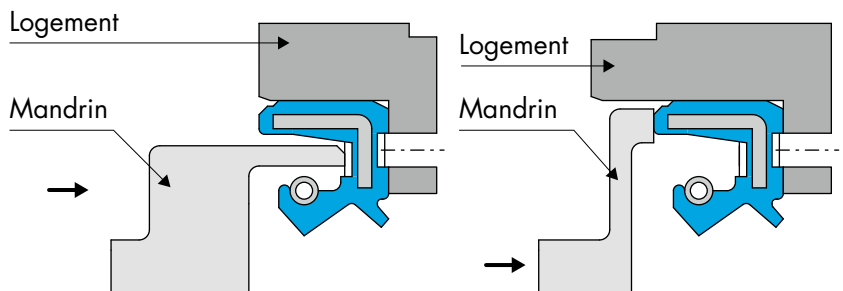
Montage avec mandrin en butée



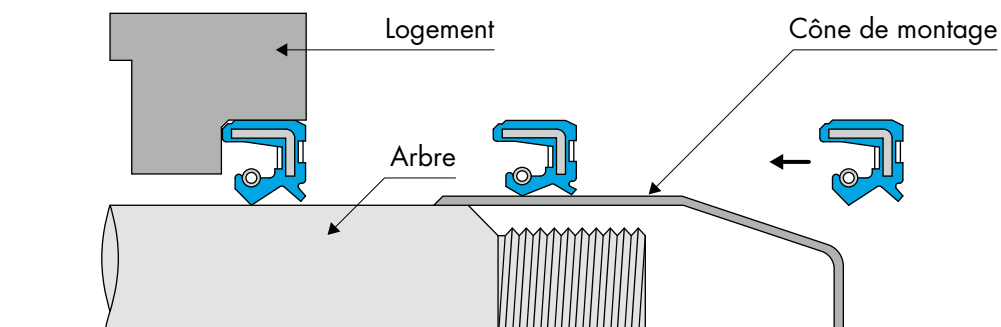
Montage inversé avec mandrin en butée



Montage inversé avec bague d'étanchéité en butée



Montage avec cône de montage



10. Préconisations de stockage et durée de vie

Les joints d'étanchéité, régulièrement utilisés comme pièces de rechange, peuvent être stockés sur une période prolongée. En période de stockage, les élastomères subissent des modifications physiques au point parfois de ne plus être utilisables du fait de déformations, de durcissement ou de ramollissement, de fissures apparentes, sous les effets de l'oxygène et de l'ozone, de la lumière, de la chaleur, de l'humidité, des huiles et des solvants.

La norme ISO 2230 : 2002 « Produits à base d'élastomères - Lignes directrices pour le stockage » informe sur les préconisations de stockage et de durée de stockage pour les élastomères selon les classes de matériaux, afin de conserver des caractéristiques physiques et chimiques optimales au niveau des pièces.

Température

La température du lieu de stockage doit être comprise de préférence entre +5°C et +25°C. Si la température dépasse les +25°C, les joints en élastomères peuvent subir des variations physiques, ne plus apporter les mêmes caractéristiques techniques initiales, et se détruire de manière prématurée. Toutes les sources de chaleur (radiateurs, lampes, rayons du soleil,...) doivent être contrôlées pour éviter un dépassement de +25°C.

A contrario, si la température de stockage est inférieure à +5°C, les joints risquent d'être plus rigides, n'altérant pas pour autant les caractéristiques chimiques et physiques. Un retour à une température de +20°C est préconisé avant toute mise en service.

Humidité

En moyenne, l'humidité relative du lieu de stockage ne doit pas dépasser 70% pour les joints en élastomères (65% pour les joints en polyuréthanes). Les lieux humides et propices à la condensation sont à éviter.

Lumière

Les joints en élastomères ne doivent pas être au contact des rayons du soleil ou d'une lumière artificielle hautement chargée en ultraviolets. Il est conseillé d'utiliser un éclairage à incandescence normal et de recouvrir les fenêtres du lieu de stockage d'une peinture protectrice rouge ou orange. Des sachets spéciaux anti UV assureront une meilleure protection des joints d'étanchéité.

Radiation

Des précautions doivent être prises pour protéger les pièces stockées contre toutes les sources de rayonnements ionisants.

Ozone

L'ozone étant très nuisible pour les joints en élastomères, le lieu de stockage ne doit pas renfermer des équipements produisant de l'ozone, comme les lampes à vapeur de mercure, les appareils électrique haute tension, les moteurs électriques ou d'autres produits susceptibles de produire des étincelles ou des charges électriques silencieuses. Aucun gaz de combustion et de vapeurs organiques ne doivent exister du fait des processus photochimiques qui pourraient engendrer de l'ozone.

Déformation

Les joints d'étanchéité doivent être stockés, de préférence, sans subir de contraintes, de tensions ou toutes autres causes possibles de déformations. Les emballages intégrant les joints doivent être d'origine dans la mesure du possible.

Contact avec les liquides et les matériaux semi-liquides

Les joints d'étanchéité ne doivent pas être stockés au contact de liquides (acides, désinfectants, huiles, graisses) ou autre matériaux semi-liquides sauf s'ils sont emballés ainsi par le fabricant.

Contact avec les métaux

Certains métaux comme le manganèse, le fer, le cuivre, le laiton et autres composés ont un effet nuisible sur les élastomères. Les joints d'étanchéité ne doivent pas être stockés au contact de tels métaux sauf dans le cadre de pièces élastomères adhésives à ces derniers, auquel cas un emballage en rouleau sera privilégié.

Contact avec les autres matériaux

Les joints en élastomères ne doivent pas être stockés au contact du PVC du fait du transfert possible de plastifiant ou d'autres ingrédients. Les élastomères de compositions différentes doivent être séparés les uns des autres.

Nettoyage

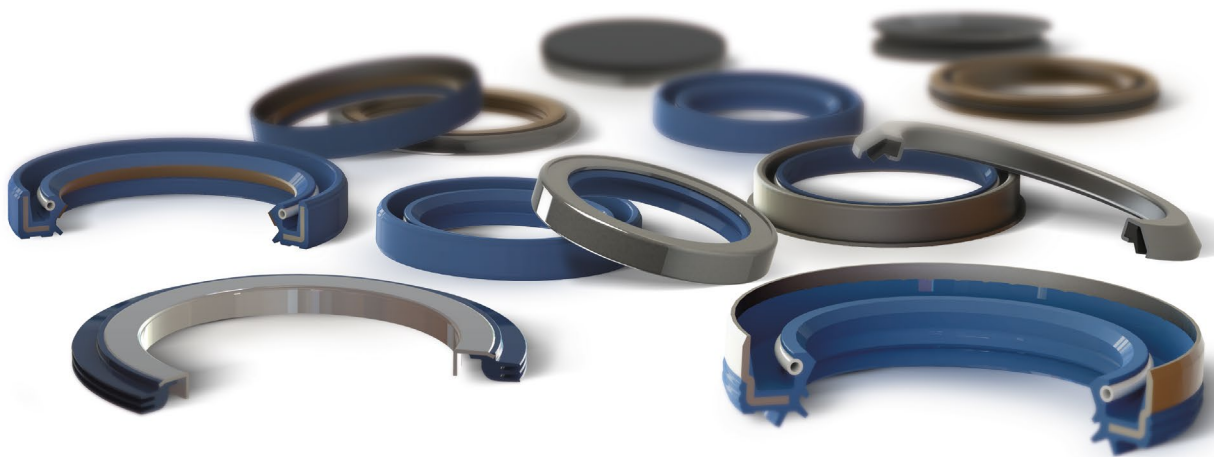
Si nécessaire, le nettoyage des joints doit se faire avec du savon, de l'eau ou de l'alcool dénaturé. Dans certains cas particuliers, le nettoyage avec de l'eau est à éviter notamment pour les joints avec fibre textile, les joints métallo-élastomères (problème de corrosion), ou les polyuréthanes. Les pièces doivent être séchées à température ambiante et non pas à proximité d'une source de chaleur. Les joints ne doivent pas être au contact de brosses métalliques ou d'objets coupants.

Durée de stockage et contrôle

La durée de stockage dépend en grande partie du type de matériau, les élastomères étant plus ou moins sensibles au stockage. Le tableau ci-dessous informe sur la durée initiale de stockage des joints.

Nature des matériaux	Période initiale de stockage	Période d'extension
NR - PU	5 ans	2 ans
ACM - AEM - CR - HNBR - NBR	7 ans	3 ans
EPDM - FFKM - FKM - FVMQ - VMQ	10 ans	5 ans
PTFE - PA6 - POM	Illimité	-

Un contrôle qualité est effectué à l'issue de cette période. Selon le résultat obtenu, une prolongation est possible.




































11. Les bagues d'étanchéité standard

FRANCE JOINT met à votre disposition une gamme complète de bagues d'étanchéité standard (aussi appelé joint spi, bague à lèvre) ayant pour fonction d'assurer l'étanchéité des fluides sur les arbres en rotation.

Les bagues d'étanchéité standard rassemblent les profils les plus courants dont certains sont normalisés ISO 6194, DIN 3760 ou DIN 3761. Ils sont généralement employés sans pression et présentent différentes formes de conception selon la nature du fluide, du niveau de pollution extérieur, des qualités de l'arbre et du logement (dureté, état de surface, matériau), de la vitesse, de la température, ...

11.1 TABLEAU COMPARATIF DES PROFILS DE BAGUES D'ÉTANCHÉITÉ STANDARD

		Simple cage métallique avec revêtement en élastomère	Simple cage métallique avec des systèmes de bossage en élastomère sur la partie extérieure de la cage	Simple cage métallique extérieure, avec revêtement en élastomère sur la partie interne	Simple cage métallique extérieure		
		C	CW	B	B2		
Lèvre primaire avec ressort intégré	S	 SC P. 39	 SCW P. 39	 SB P. 80	 SB2 P. 80	Étanchéité aux fluides à faibles et fortes viscosités	Lèvre d'étanchéité primaire moderne avec de faibles forces radiales
Lèvre primaire avec ressort intégré + lèvre anti-pollution	T	 TC P. 39	 TCW P. 39	 TB P. 80	 TB2 P. 80	Étanchéité aux fluides à faibles et fortes viscosités	Lèvre d'étanchéité primaire moderne avec de faibles forces radiales Protection normale contre les contaminants indésirables de l'air
Lèvre primaire avec ressort intégré + lèvre anti-pollution + lèvre axiale	T7	 TC7 P. 39	 TCW7 P. 39	 TB7 P. 80	 TB27 P. 80	Étanchéité aux fluides à faibles et fortes viscosités	Lèvre d'étanchéité primaire moderne avec de faibles forces radiales Protection avancée contre les contaminants indésirables de l'air
Lèvre primaire avec ressort intégré + 2 lèvres anti-pollution	T8	 TC8 P. 39	 TCW8 P. 39	 TB8 P. 80	 TB28 P. 80	Étanchéité aux fluides à faibles et fortes viscosités	Lèvre d'étanchéité primaire moderne avec de faibles forces radiales Protection avancée contre les contaminants indésirables de l'air
Lèvre primaire avec ressort intégré + 2 lèvres anti-pollution + lèvre axiale	T9	 TC9 P. 39	 TCW9 P. 39	 TB9 P. 80	 TB29 P. 80	Étanchéité aux fluides à faibles et fortes viscosités	Lèvre d'étanchéité primaire moderne avec de faibles forces radiales Protection élevée contre les contaminants indésirables de l'air
Lèvre primaire sans ressort	V	 VC P. 98	 VCW P. 98	 VB P. 104	 VB2 P. 104	Étanchéité aux fluides à forte viscosité	Lèvre d'étanchéité primaire générant de faibles frottements et de faibles générations de chaleur
Lèvre primaire sans ressort + lèvre anti-pollution	K	 KC P. 98	 KCW P. 98	 KB P. 104	 KB2 P. 104	Étanchéité aux fluides à forte viscosité	Lèvre d'étanchéité primaire générant de faibles frottements et de faibles générations de chaleur Protection normale contre les contaminants indésirables de l'air
Double lèvre primaire, séparatrice de fluides avec ressorts intégrés	D	 DC P. 110	 DCW P. 110	 DB P. 110	 DB2 P. 110	Étanchéité aux fluides à faibles et fortes viscosités	Lèvres d'étanchéité modernes avec de faibles forces radiales Système de séparation de fluides
		Très bonne étanchéité statique	Très bonne étanchéité statique	Bonne rigidité radiale, en particuliers pour les grands diamètres	Bonne rigidité radiale, en particuliers pour les grands diamètres		
		Très bonne compensation de dilatation thermique	Très bonne compensation de dilatation thermique	Bonne stabilité au montage, évitant les effets de rebond	Bonne stabilité au montage, évitant les effets de rebond		
		Rugosité supérieure autorisée au niveau du logement	Rugosité supérieure autorisée au niveau du logement	Excellente résistance face à des fluides corrosifs en interne			
		Réduction des risques de corrosion	Réduction des risques de corrosion				
			Montage facile avec des effets de rebond très limités				

		Simple cage métallique extérieure, avec revêtement en élastomère sur la moitié de la cage coté extérieur	Simple cage métallique extérieure, avec revêtement en élastomère sur la partie interne et sur l'extrémité de la cage	Simple cage métallique extérieure, avec des systèmes de bossage en élastomère sur la moitié de la cage coté extérieur	Simple cage métallique extérieure, avec renforcement métallique		
		BC	BR	BCW	A2		
Lèvre primaire avec ressort intégré	S	 SBC P. 90	 SBR P. 90	 SBCW P. 90	 SA2 P. 94	Etanchéité aux fluides à faibles et fortes viscosités	Lèvre d'étanchéité primaire moderne avec de faibles forces radiales
Lèvre primaire avec ressort intégré + lèvre anti-pollution	T	 TBC P. 90	 TBR P. 90	 TBCW P. 90	 TA2 P. 94	Etanchéité aux fluides à faibles et fortes viscosités	Lèvre d'étanchéité primaire moderne avec de faibles forces radiales Protection normale contre les contaminants indésirables de l'air
Lèvre primaire avec ressort intégré + lèvre anti-pollution + lèvre axiale	T7	 TBC7 P. 90	 TBR7 P. 90	 TBCW7 P. 90	 TA27 P. 94	Etanchéité aux fluides à faibles et fortes viscosités	Lèvre d'étanchéité primaire moderne avec de faibles forces radiales Protection avancée contre les contaminants indésirables de l'air
Lèvre primaire avec ressort intégré + 2 lèvres anti-pollution	T8	 TBC8 P. 90	 TBR8 P. 90	 TBCW8 P. 90	 TA28 P. 94	Etanchéité aux fluides à faibles et fortes viscosités	Lèvre d'étanchéité primaire moderne avec de faibles forces radiales Protection avancée contre les contaminants indésirables de l'air
Lèvre primaire avec ressort intégré + 2 lèvres anti-pollution + lèvre axiale	T9	 TBC9 P. 90	 TBR9 P. 90	 TBCW9 P. 90	 TA29 P. 94	Etanchéité aux fluides à faibles et fortes viscosités	Lèvre d'étanchéité primaire moderne avec de faibles forces radiales Protection élevée contre les contaminants indésirables de l'air
Lèvre primaire sans ressort	V	 VBC P. 106	 VBR P. 106	 VBCW P. 106	 VA2 P. 108	Etanchéité aux fluides à forte viscosité	Lèvre d'étanchéité primaire générant de faibles frottements et de faibles générations de chaleur
Lèvre primaire sans ressort + lèvre anti-pollution	K	 KBC P. 106	 KBR P. 106	 KBCW P. 106	 KA2 P. 108	Etanchéité aux fluides à forte viscosité	Lèvre d'étanchéité primaire générant de faibles frottements et de faibles générations de chaleur Protection normale contre les contaminants indésirables de l'air
Double lèvre primaire, séparatrice de fluides avec ressorts intégrés	D	 DBC P. 110	 DBR P. 110	 DBCW P. 110	 DA2 P. 110	Etanchéité aux fluides à faibles et fortes viscosités	Lèvres d'étanchéité modernes avec de faibles forces radiales Système de séparation de fluides
		Bonne rigidité radiale, en particuliers pour les grands diamètres	Bonne rigidité radiale, en particuliers pour les grands diamètres	Bonne rigidité radiale, en particuliers pour les grands diamètres	Excellente rigidité radiale, en particuliers pour les grands diamètres		
		Bonne stabilité au montage, avec des effets de rebond limités	Bonne stabilité au montage, évitant les effets de rebond	Bonne stabilité au montage, évitant les effets de rebond	Très bonne stabilité au montage, évitant les effets de rebond		
		Bonne étanchéité statique	Excellente résistance face à des fluides corrosifs en interne	Bonne étanchéité statique			
		Bonne compensation de dilatation thermique	Etanchéité statique améliorée	Bonne compensation de dilatation thermique			
		Bon transfert de chaleur	Bonne compensation de dilatation thermique	Bon transfert de chaleur			
			Bon transfert de chaleur				











BAGUES D'ÉTANCHÉITÉ STANDARD

SC / SCW / TC / TCW / TC7 /
TCW7 / TC8 / TCW8 / TC9 /
TCW9



Image profil SC

11.2 PROFILS SC / SCW / TC / TCW / TC7 / TCW7 / TC8 / TCW8 / TC9 / TCW9

		Lèvre primaire avec ressort intégré	Lèvre primaire avec ressort intégré + lèvre anti-pollution	Lèvre primaire avec ressort intégré + lèvre anti-pollution + lèvre axiale	Lèvre primaire avec ressort intégré + 2 lèvres anti-pollution	Lèvre primaire avec ressort intégré + 2 lèvres anti-pollution + lèvre axiale
		S	T	T7	T8	T9
Simple cage métallique avec revêtement en élastomère	C	 SC	 TC	 TC7	 TC8	 TC9
	CW	 SCW	 TCW	 TCW7	 TCW8	 TCW9

DESCRIPTION

Bague d'étanchéité constituée d'une simple cage métallique avec revêtement en élastomère, et d'une lèvre primaire avec ressort intégré. Disponible avec ou sans lèvre additionnelle anti-pollution radiale et/ou axiale et avec ou sans systèmes de bossage sur le diamètre extérieur.

APPLICATIONS

Etanchéité d'arbre
Moteurs
Pompes
Transmissions

AVANTAGES

Très bonne étanchéité statique
Très bonne compensation de dilatation thermique
Rugosité supérieure autorisée au niveau du logement
Effets de rebond très limités en présence des systèmes de bossage
Réduction des risques de corrosion
Etanchéité aux fluides à faibles et fortes viscosités
Lèvre d'étanchéité primaire moderne avec de faibles forces radiales
Protection normale, moyenne ou élevée contre les contaminants indésirables de l'air

MATÉRIAUX

Elastomère

ACM 70 - 75 Shore A
EPDM 70 - 75 Shore A
FKM 70 - 75 Shore A
HNBR 70 - 75 Shore A
NBR 70 - 75 Shore A

Cage métallique

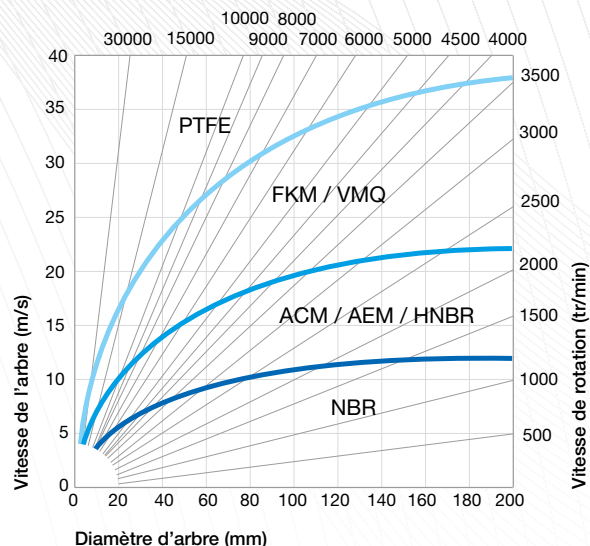
Acier - AISI 1010

Ressort

Acier - AISI 1070 - 1090
Acier inoxydable - AISI 316

CONDITIONS D'UTILISATION

Température	-40°C / +200°C
Pression	0,02 et 0,05 MPa maxi
Vitesse	Les bagues d'étanchéité intégrant une lèvre additionnelle de protection sont limitées à une vitesse de 8 m/s
Fluides	Huiles minérales, huiles synthétiques*, autres fluides* * voir le guide de compatibilité chimique



CONCEPTION DE L'ARBRE

Matériau

Recommandé	Aciers courants en mécanique Aciers inoxydables Projections de métal par lance plasma Graphite Fonte malléable
Non approprié	Couches de chrome solidifiées Matières plastiques

Durété

Vitesse de rotation	Durété en HRC
$v \leq 4,0$ m/s	45 HRC
$4,0 < v \leq 10,0$ m/s	55 HRC
$v > 10,0$ m/s	60 HRC

Etats de surface

Ra	0,2 à 0,8 μm et 0,1 μm pour les applications rigoureuses
Rz	1,0 à 4,0 μm
Rmax	$\leq 6,3$ μm

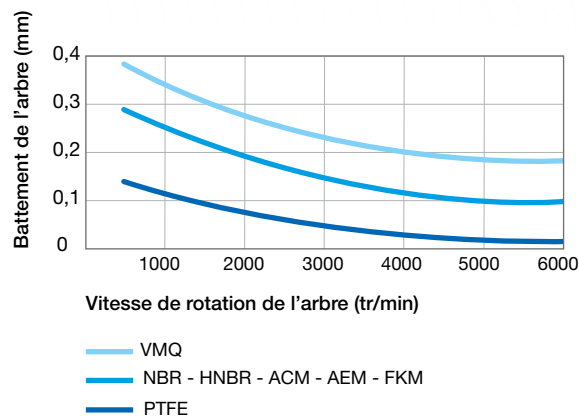
Tolérance de l'arbre

Tolérance	ISO h11
------------------	---------

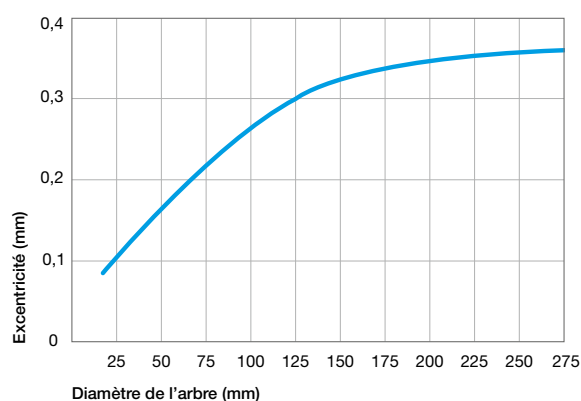
Circularité de l'arbre

Circularité	IT 8
--------------------	------

Battement de l'arbre



Excentricité



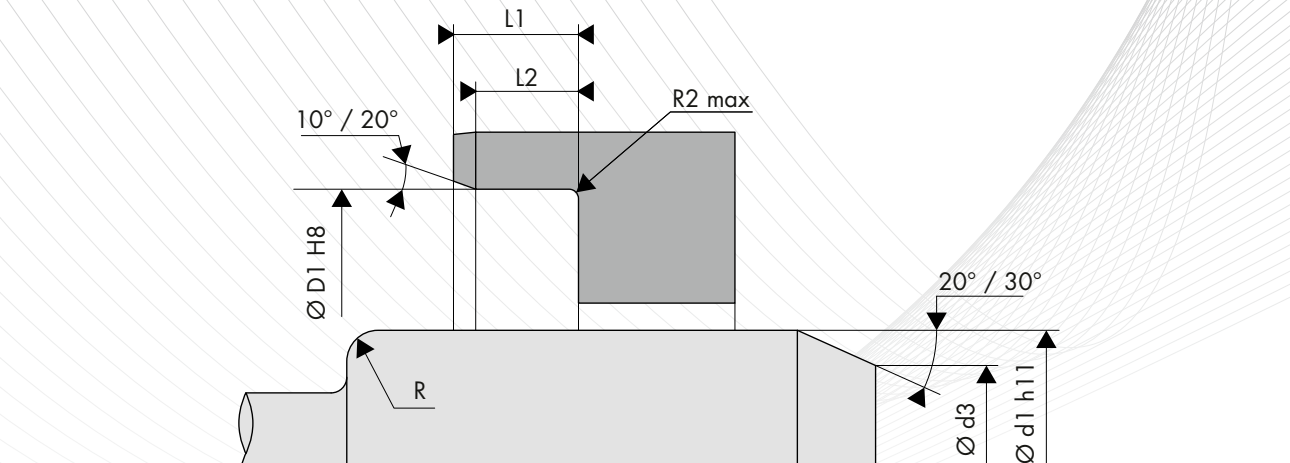
CONCEPTION DU LOGEMENT

Etats de surface

Ra	1,6 à 6,3 μm
Rz	10,0 à 25,0 μm
Rmax	$\leq 25,0$ μm

Tolérance du logement

Tolérance	ISO H8
------------------	--------



LISTE DIMENSIONNELLE

Code article	Diamètre de l'arbre Ød1 h11	Diamètre d'alésage ØD1 H8	Hauteur du joint H1	Hauteur du joint H2	Type de profil
SC 4x16x6	4,00	16,00	6,00		SC
SC 5x15x6	5,00	15,00	6,00		SC
TC 5x15x6	5,00	15,00	6,00		TC
TC 5x16x6	5,00	16,00	6,00		TC
TC 5x17x7	5,00	17,00	7,00		TC
TC 5x18x6	5,00	18,00	6,00		TC
TC 5x18x7	5,00	18,00	7,00		TC
TC 5x18x10	5,00	18,00	10,00		TC
TC 5x19x7	5,00	19,00	7,00		TC
TC 5x22x7	5,00	22,00	7,00		TC
SC 6x12x4,5	6,00	12,00	4,50		SC
SC 6x12x5,5	6,00	12,00	5,50		SC
TC 6x12x8	6,00	12,00	8,00		TC
SC 6x15x4	6,00	15,00	4,00		SC
SC 6x15x7	6,00	15,00	7,00		SC
SC 6x16x5	6,00	16,00	5,00		SC
TC 6x16x5	6,00	16,00	5,00		TC
TC 6x16x6	6,00	16,00	6,00		TC
SC 6x16x7	6,00	16,00	7,00		SC
TC 6x16x7	6,00	16,00	7,00		TC
TC 6x17x7	6,00	17,00	7,00		TC
TC 6x18x6	6,00	18,00	6,00		TC
TC 6x18x7	6,00	18,00	7,00		TC
SC 6x19x6	6,00	19,00	6,00		SC
TC 6x19x7	6,00	19,00	7,00		TC
TC 6x20x5,5	6,00	20,00	5,50		TC
TC 6x21x7	6,00	21,00	7,00		TC
SC 6x22x7	6,00	22,00	7,00		SC
TC 6x22x7	6,00	22,00	7,00		TC
TC 6x22x8	6,00	22,00	8,00		TC
SC 6x25x6	6,00	25,00	6,00		SC
SC 6x25x8	6,00	25,00	8,00		SC
TC 6x25x8	6,00	25,00	8,00		TC
TC 6x26x7	6,00	26,00	7,00		TC
TC 6x35x7	6,00	35,00	7,00		TC
SC 7x15x5	7,00	15,00	5,00		SC
SC 7x16x7	7,00	16,00	7,00		SC
TC 7x16x7	7,00	16,00	7,00		TC
TC 7x17x5	7,00	17,00	5,00		TC
TC 7x17x7	7,00	17,00	7,00		TC
SC 7x18x4,5	7,00	18,00	4,50		SC
SC 7x18x6,5	7,00	18,00	6,50		SC

Code article	Diamètre de l'arbre Ød1 h11	Diamètre d'alésage ØD1 H8	Hauteur du joint H1	Hauteur du joint H2	Type de profil
TC 7x18x7	7,00	18,00	7,00		TC
TC 7x19x7	7,00	19,00	7,00		TC
TC 7x20x7	7,00	20,00	7,00		TC
TC 7x22x6	7,00	22,00	6,00		TC
SC 7x22x7	7,00	22,00	7,00		SC
TC 7x22x7	7,00	22,00	7,00		TC
TC 7x22x8	7,00	22,00	8,00		TC
SC 7x31x5	7,00	31,00	5,00		SC
TC 7x31x7	7,00	31,00	7,00		TC
SC 8x14x4	8,00	14,00	4,00		SC
SC 8x14x5	8,00	14,00	5,00		SC
TC 8x14x5	8,00	14,00	5,00		TC
TC 8x14x7	8,00	14,00	7,00		TC
TC 8x15x5	8,00	15,00	5,00		TC
SC 8x16x4	8,00	16,00	4,00		SC
SC 8x16x5	8,00	16,00	5,00		SC
TC 8x16x5	8,00	16,00	5,00		TC
TCW 8x16x5	8,00	16,00	5,00		TCW
SC 8x16x6	8,00	16,00	6,00		SC
TC 8x16x6	8,00	16,00	6,00		TC
SC 8x16x7	8,00	16,00	7,00		SC
TC 8x16x7	8,00	16,00	7,00		TC
TC 8x17x7	8,00	17,00	7,00		TC
SC 8x18x5	8,00	18,00	5,00		SC
TC 8x18x5	8,00	18,00	5,00		TC
TC 8x18x6	8,00	18,00	6,00		TC
TC 8x18x7	8,00	18,00	7,00		TC
TC 8x18x8	8,00	18,00	8,00		TC
SC 8x19x4	8,00	19,00	4,00		SC
TC 8x19x7	8,00	19,00	7,00		TC
SC 8x20x5	8,00	20,00	5,00		SC
TC 8x20x5	8,00	20,00	5,00		TC
TC 8x20x7	8,00	20,00	7,00		TC
SC 8x21x6	8,00	21,00	6,00		SC
TC 8x21x6	8,00	21,00	6,00		TC
SC 8x22x6	8,00	22,00	6,00		SC
TC 8x22x6	8,00	22,00	6,00		TC
SC 8x22x6,5	8,00	22,00	6,50		SC
SC 8x22x7	8,00	22,00	7,00		SC
TC 8x22x7	8,00	22,00	7,00		TC
SC 8x22x8	8,00	22,00	8,00		SC
TC 8x22x10	8,00	22,00	10,00		TC

Code article	Diamètre de l'arbre Ød1 h11	Diamètre d'alésage ØD1 H8	Hauteur du joint H1	Hauteur du joint H2	Type de profil
TC 8x23x5	8,00	23,00	5,00		TC
TC 8x23x7	8,00	23,00	7,00		TC
SC 8x24x4,5	8,00	24,00	4,50		SC
SC 8x24x7	8,00	24,00	7,00		SC
TC 8x24x7	8,00	24,00	7,00		TC
SC 8x25x6	8,00	25,00	6,00		SC
SC 8x25x7	8,00	25,00	7,00		SC
TC 8x25x7	8,00	25,00	7,00		TC
TC 8x25x8	8,00	25,00	8,00		TC
TC 8x25x9	8,00	25,00	9,00		TC
SC 8x26x6	8,00	26,00	6,00		SC
TC 8x26x7	8,00	26,00	7,00		TC
SC 8x28x5	8,00	28,00	5,00		SC
TC 8x28x5	8,00	28,00	5,00		TC
TC 8x30x6	8,00	30,00	6,00		TC
TC 8x30x7	8,00	30,00	7,00		TC
TC 8x34x8	8,00	34,00	8,00		TC
SC 9x16x4	9,00	16,00	4,00		SC
TC 9x16x5,5	9,00	16,00	5,50		TC
SC 9x18x7	9,00	18,00	7,00		SC
TC 9x18x7	9,00	18,00	7,00		TC
SC 9x19x4	9,00	19,00	4,00		SC
SC 9x19x5	9,00	19,00	5,00		SC
TC 9x19x5	9,00	19,00	5,00		TC
TC 9x19x7	9,00	19,00	7,00		TC
TC 9x20x4	9,00	20,00	4,00		TC
TC 9x20x7	9,00	20,00	7,00		TC
SC 9x21x4,5	9,00	21,00	4,50		SC
SC 9x22x7	9,00	22,00	7,00		SC
TC 9x22x7	9,00	22,00	7,00		TC
TC 9x24x7	9,00	24,00	7,00		TC
TC 9x25x7	9,00	25,00	7,00		TC
SC 9x26x7	9,00	26,00	7,00		SC
TC 9x26x7	9,00	26,00	7,00		TC
TC 9x29x7	9,00	29,00	7,00		TC
TC 9x30x7	9,00	30,00	7,00		TC
SC 10x16x4	10,00	16,00	4,00		SC
TC 10x16x4	10,00	16,00	4,00		TC
TC 10x16x4,5	10,00	16,00	4,50		TC
SC 10x16x5	10,00	16,00	5,00		SC
TC 10x16x7	10,00	16,00	7,00		TC
TC 10x17x5	10,00	17,00	5,00		TC
SC 10x17x6	10,00	17,00	6,00		SC
TC 10x17x7	10,00	17,00	7,00		TC
SC 10x18x4	10,00	18,00	4,00		SC
TC 10x18x4	10,00	18,00	4,00		TC
TC7 10x18x5x7	10,00	18,00	5,00	7,00	TC7
SC 10x18x5	10,00	18,00	5,00		SC
TC 10x18x5	10,00	18,00	5,00		TC
SC 10x18x6	10,00	18,00	6,00		SC
TC 10x18x6	10,00	18,00	6,00		TC
TC 10x18x7	10,00	18,00	7,00		TC
SC 10x19x4	10,00	19,00	4,00		SC
SC 10x19x6	10,00	19,00	6,00		SC
SC 10x19x7	10,00	19,00	7,00		SC
TC 10x19x7	10,00	19,00	7,00		TC
TC 10x19x10	10,00	19,00	10,00		TC
SC 10x20x4	10,00	20,00	4,00		SC
SC 10x20x5	10,00	20,00	5,00		SC
TC 10x20x5	10,00	20,00	5,00		TC
TC 10x20x5,5	10,00	20,00	5,50		TC
SC 10x20x6	10,00	20,00	6,00		SC

Code article	Diamètre de l'arbre Ød1 h11	Diamètre d'alésage ØD1 H8	Hauteur du joint H1	Hauteur du joint H2	Type de profil
TC 10x20x6	10,00	20,00	6,00		TC
TC 10x20x7	10,00	20,00	7,00		TC
TC 10x21x4	10,00	21,00	4,00		TC
SC 10x21x5	10,00	21,00	5,00		SC
SC 10x21x6	10,00	21,00	6,00		SC
TC 10x21x6	10,00	21,00	6,00		TC
TC 10x21x7	10,00	21,00	7,00		TC
SC 10x22x4	10,00	22,00	4,00		SC
TC 10x22x4	10,00	22,00	4,00		TC
TC 10x22x5	10,00	22,00	5,00		TC
TC 10x22x6	10,00	22,00	6,00		TC
SC 10x22x7	10,00	22,00	7,00		SC
TC 10x22x7	10,00	22,00	7,00		TC
TC 10x22x8	10,00	22,00	8,00		TC
TC 10x23x7	10,00	23,00	7,00		TC
TC 10x23x8	10,00	23,00	8,00		TC
TC 10x24x4	10,00	24,00	4,00		TC
TC 10x24x6	10,00	24,00	6,00		TC
SC 10x24x7	10,00	24,00	7,00		SC
TC 10x24x7	10,00	24,00	7,00		TC
SC 10x25x5	10,00	25,00	5,00		SC
TC 10x25x5	10,00	25,00	5,00		TC
TC 10x25x7	10,00	25,00	7,00		TC
TC 10x25x10	10,00	25,00	10,00		TC
SC 10x26x5,5	10,00	26,00	5,50		SC
SC 10x26x7	10,00	26,00	7,00		SC
TC 10x26x7	10,00	26,00	7,00		TC
TC 10x26x8	10,00	26,00	8,00		TC
SC 10x28x7	10,00	28,00	7,00		SC
TC 10x28x7	10,00	28,00	7,00		TC
TC 10x28x8	10,00	28,00	8,00		TC
TC 10x28x10	10,00	28,00	10,00		TC
SC 10x30x7	10,00	30,00	7,00		SC
TC 10x30x7	10,00	30,00	7,00		TC
TC 10x30x10	10,00	30,00	10,00		TC
TC 10x35x8	10,00	35,00	8,00		TC
TC7 11x17x4x6	11,00	17,00	4,00	6,00	TC7
SC 11x17x4	11,00	17,00	4,00		SC
TC 11x17x4	11,00	17,00	4,00		TC
SCW 11x17x4	11,00	17,00	4,00		SCW
SC 11x18x4	11,00	18,00	4,00		SC
TC 11x20x7	11,00	20,00	7,00		TC
TC 11x21x7	11,00	21,00	7,00		TC
TC 11x21x8	11,00	21,00	8,00		TC
TC 11x22x6	11,00	22,00	6,00		TC
SC 11x22x7	11,00	22,00	7,00		SC
TC 11x22x7	11,00	22,00	7,00		TC
TC 11x23x7	11,00	23,00	7,00		TC
TC 11x24x7	11,00	24,00	7,00		TC
TC 11x25x7	11,00	25,00	7,00		TC
SC 11x26x7	11,00	26,00	7,00		SC
TC 11x26x7	11,00	26,00	7,00		TC
TC 11x28x7	11,00	28,00	7,00		TC
TC 11x29x7	11,00	29,00	7,00		TC
TC 11x30x7	11,00	30,00	7,00		TC
TC 11x30x10	11,00	30,00	10,00		TC
SC 12x18x4	12,00	18,00	4,00		SC
TC 12x18x5	12,00	18,00	5,00		TC
TC 12x19x3	12,00	19,00	3,00		TC
SC 12x19x5	12,00	19,00	5,00		SC
TC 12x19x5	12,00	19,00	5,00		TC
TC 12x19x7	12,00	19,00	7,00		TC

Code article	Diamètre de l'arbre Ød1 h11	Diamètre d'alésage ØD1 H8	Hauteur du joint H1	Hauteur du joint H2	Type de profil
TC 12x20x4	12,00	20,00	4,00		TC
TC7 12x20x5x10	12,00	20,00	5,00	10,00	TC7
SC 12x20x5	12,00	20,00	5,00		SC
TC 12x20x5	12,00	20,00	5,00		TC
SC 12x20x6	12,00	20,00	6,00		SC
TC 12x20x6	12,00	20,00	6,00		TC
TC 12x20x7	12,00	20,00	7,00		TC
SC 12x21x4	12,00	21,00	4,00		SC
TC 12x21x4	12,00	21,00	4,00		TC
SC 12x21x5	12,00	21,00	5,00		SC
TC 12x21x5	12,00	21,00	5,00		TC
TC 12x21x7	12,00	21,00	7,00		TC
SC 12x22x4	12,00	22,00	4,00		SC
TC 12x22x4	12,00	22,00	4,00		TC
TC 12x22x4,5	12,00	22,00	4,50		TC
TC7 12x22x5x10	12,00	22,00	5,00	10,00	TC7
SC 12x22x5	12,00	22,00	5,00		SC
TC 12x22x5	12,00	22,00	5,00		TC
SC 12x22x6	12,00	22,00	6,00		SC
TC 12x22x6	12,00	22,00	6,00		TC
SC 12x22x7	12,00	22,00	7,00		SC
TC 12x22x7	12,00	22,00	7,00		TC
TC 12x22x8	12,00	22,00	8,00		TC
TC 12x22x9	12,00	22,00	9,00		TC
TC 12x23x7	12,00	23,00	7,00		TC
TC 12x23x8	12,00	23,00	8,00		TC
SC 12x24x4,5	12,00	24,00	4,50		SC
SC 12x24x5	12,00	24,00	5,00		SC
SC 12x24x6	12,00	24,00	6,00		SC
TC 12x24x6	12,00	24,00	6,00		TC
SC 12x24x7	12,00	24,00	7,00		SC
TC 12x24x7	12,00	24,00	7,00		TC
TC 12x24x8	12,00	24,00	8,00		TC
SC 12x25x4	12,00	25,00	4,00		SC
SC 12x25x4,5	12,00	25,00	4,50		SC
SC 12x25x5	12,00	25,00	5,00		SC
TC 12x25x5	12,00	25,00	5,00		TC
TC 12x25x6	12,00	25,00	6,00		TC
SC 12x25x7	12,00	25,00	7,00		SC
TC 12x25x7	12,00	25,00	7,00		TC
TC 12x25x8	12,00	25,00	8,00		TC
TC 12x25x10	12,00	25,00	10,00		TC
SC 12x26x4,5	12,00	26,00	4,50		SC
SC 12x26x6	12,00	26,00	6,00		SC
TC 12x26x7	12,00	26,00	7,00		TC
SC 12x26x8	12,00	26,00	8,00		SC
TC 12x26x8	12,00	26,00	8,00		TC
TC 12x27x7	12,00	27,00	7,00		TC
TC 12x27x9	12,00	27,00	9,00		TC
SC 12x28x5	12,00	28,00	5,00		SC
SC 12x28x6	12,00	28,00	6,00		SC
SC 12x28x7	12,00	28,00	7,00		SC
TC 12x28x7	12,00	28,00	7,00		TC
SC 12x28x8	12,00	28,00	8,00		SC
TC 12x28x8	12,00	28,00	8,00		TC
SC 12x30x5	12,00	30,00	5,00		SC
TC 12x30x5	12,00	30,00	5,00		TC
SC 12x30x6	12,00	30,00	6,00		SC
SC 12x30x7	12,00	30,00	7,00		SC
TC 12x30x7	12,00	30,00	7,00		TC
TC 12x30x9	12,00	30,00	9,00		TC
TC 12x30x10	12,00	30,00	10,00		TC
SC 12x32x5	12,00	32,00	5,00		SC

Code article	Diamètre de l'arbre Ød1 h11	Diamètre d'alésage ØD1 H8	Hauteur du joint H1	Hauteur du joint H2	Type de profil
TC 12x32x5	12,00	32,00	5,00		TC
SC 12x32x7	12,00	32,00	7,00		SC
TC 12x32x7	12,00	32,00	7,00		TC
SC 12x32x10	12,00	32,00	10,00		SC
TC 12x32x10	12,00	32,00	10,00		TC
TC 12x34x7	12,00	34,00	7,00		TC
SC 12x35x5	12,00	35,00	5,00		SC
TC 12x35x7	12,00	35,00	7,00		TC
SC 12x35x10	12,00	35,00	10,00		SC
TC 12x35x10	12,00	35,00	10,00		TC
TC 12x37x7	12,00	37,00	7,00		TC
SC 12x37x10	12,00	37,00	10,00		SC
TC 12x45x7	12,00	45,00	7,00		TC
SC 12x45x7	12,00	45,00	7,00		SC
SC 13x20x4,5	13,00	20,00	4,50		SC
TC 13x20x5	13,00	20,00	5,00		TC
SC 13x22x4	13,00	22,00	4,00		SC
SC 13x22x5	13,00	22,00	5,00		SC
TC 13x22x5	13,00	22,00	5,00		TC
SC 13x22x6	13,00	22,00	6,00		SC
TC 13x22x6	13,00	22,00	6,00		TC
TC 13x22x7	13,00	22,00	7,00		TC
TC 13x23x7	13,00	23,00	7,00		TC
SC 13x24x5	13,00	24,00	5,00		SC
SC 13x24x6	13,00	24,00	6,00		SC
SC 13x24x7	13,00	24,00	7,00		SC
TC 13x24x7	13,00	24,00	7,00		TC
SC 13x25x5	13,00	25,00	5,00		SC
TC 13x25x5	13,00	25,00	5,00		TC
TC 13x25x7	13,00	25,00	7,00		TC
SCW 13x26x5	13,00	26,00	5,00		SCW
SC 13x26x7	13,00	26,00	7,00		SC
TC 13x26x7	13,00	26,00	7,00		TC
TC 13x26x9	13,00	26,00	9,00		TC
TC 13x27x7	13,00	27,00	7,00		TC
TC 13x28x5	13,00	28,00	5,00		TC
SC 13x28x7	13,00	28,00	7,00		SC
TC 13x28x7	13,00	28,00	7,00		TC
TC 13x30x7	13,00	30,00	7,00		TC
SC 13x30x8	13,00	30,00	8,00		SC
TC 13x30x8	13,00	30,00	8,00		TC
SC 13x32x6	13,00	32,00	6,00		SC
SC 13x32x7	13,00	32,00	7,00		SC
TC 13x32x7	13,00	32,00	7,00		TC
TC 13x35x7	13,00	35,00	7,00		TC
SC 14x20x5	14,00	20,00	5,00		SC
TC 14x20x7	14,00	20,00	7,00		TC
SC 14x21x4	14,00	21,00	4,00		SC
TC 14x21x4	14,00	21,00	4,00		TC
SC 14x22x4	14,00	22,00	4,00		SC
TC 14x22x4	14,00	22,00	4,00		TC
SC 14x22x5	14,00	22,00	5,00		SC
TC 14x22x5	14,00	22,00	5,00		TC
SC 14x22x6	14,00	22,00	6,00		SC
TC 14x22x6	14,00	22,00	6,00		TC
SC 14x22x7	14,00	22,00	7,00		SC
TC 14x22x7	14,00	22,00	7,00		TC
TC 14x23x6	14,00	23,00	6,00		TC
TC 14x24x4	14,00	24,00	4,00		TC
SC 14x24x5	14,00	24,00	5,00		SC
TC 14x24x5	14,00	24,00	5,00		TC
SC 14x24x6	14,00	24,00	6,00		SC

Code article	Diamètre de l'arbre Ød1 h11	Diamètre d'alésage ØD1 H8	Hauteur du joint H1	Hauteur du joint H2	Type de profil
TC 14x24x6	14,00	24,00	6,00		TC
TC 14x24x6	14,00	24,00	6,00		TC
SC 14x24x7	14,00	24,00	7,00		SC
TC 14x24x7	14,00	24,00	7,00		TC
SC 14x24x7,6	14,00	24,00	7,60		SC
SC 14x24x8	14,00	24,00	8,00		SC
TC 14x24x8	14,00	24,00	8,00		TC
TC 14x25x4	14,00	25,00	4,00		TC
SC 14x25x5	14,00	25,00	5,00		SC
TC 14x25x5	14,00	25,00	5,00		TC
SC 14x25x6	14,00	25,00	6,00		SC
TC 14x25x7	14,00	25,00	7,00		TC
TC 14x25x9	14,00	25,00	9,00		TC
SC 14x26x5	14,00	26,00	5,00		SC
SC 14x26x6	14,00	26,00	6,00		SC
TC 14x26x6	14,00	26,00	6,00		TC
SC 14x26x7	14,00	26,00	7,00		SC
TC 14x26x7	14,00	26,00	7,00		TC
SC 14x26x8	14,00	26,00	8,00		SC
TC 14x26x8	14,00	26,00	8,00		TC
SC 14x27x6	14,00	27,00	6,00		SC
SC 14x27x7	14,00	27,00	7,00		SC
TC 14x27x7	14,00	27,00	7,00		TC
TC 14x27x10	14,00	27,00	10,00		TC
SC 14x28x6	14,00	28,00	6,00		SC
SC 14x28x7	14,00	28,00	7,00		SC
TC 14x28x7	14,00	28,00	7,00		TC
TC 14x28x8	14,00	28,00	8,00		TC
SC 14x28x10	14,00	28,00	10,00		SC
TC 14x29x7	14,00	29,00	7,00		TC
SC 14x30x4	14,00	30,00	4,00		SC
SC 14x30x7	14,00	30,00	7,00		SC
TC 14x30x7	14,00	30,00	7,00		TC
TC 14x30x7,5	14,00	30,00	7,50		TC
SC 14x30x8	14,00	30,00	8,00		SC
TC 14x30x8	14,00	30,00	8,00		TC
TC 14x30x9	14,00	30,00	9,00		TC
TC 14x30x10	14,00	30,00	10,00		TC
SC 14x32x5	14,00	32,00	5,00		SC
TC 14x32x7	14,00	32,00	7,00		TC
TC 14x32x7,5	14,00	32,00	7,50		TC
SC 14x32x9	14,00	32,00	9,00		SC
TC 14x32x10	14,00	32,00	10,00		TC
TC 14x33x6	14,00	33,00	6,00		TC
SC 14x35x4,5	14,00	35,00	4,50		SC
TC 14x35x7	14,00	35,00	7,00		TC
TC 14x35x8	14,00	35,00	8,00		TC
TC 14x35x10	14,00	35,00	10,00		TC
TC 14x36x7	14,00	36,00	7,00		TC
TC 14x40x7	14,00	40,00	7,00		TC
TC 14x40x10	14,00	40,00	10,00		TC
SC 14x42x6	14,00	42,00	6,00		SC
SC 15x21x5	15,00	21,00	5,00		SC
TC 15x21x5	15,00	21,00	5,00		TC
TC 15x22x4	15,00	22,00	4,00		TC
TC 15x22x5	15,00	22,00	5,00		TC
SC 15x22x6	15,00	22,00	6,00		SC
SC 15x22x7	15,00	22,00	7,00		SC
TC 15x22x7	15,00	22,00	7,00		TC
TC 15x23x7	15,00	23,00	7,00		TC
SC 15x24x4	15,00	24,00	4,00		SC
SC 15x24x5	15,00	24,00	5,00		SC

Code article	Diamètre de l'arbre Ød1 h11	Diamètre d'alésage ØD1 H8	Hauteur du joint H1	Hauteur du joint H2	Type de profil
TC 15x24x5	15,00	24,00	5,00		TC
TC 15x24x6	15,00	24,00	6,00		TC
SC 15x24x7	15,00	24,00	7,00		SC
TC 15x24x7	15,00	24,00	7,00		TC
SC 15x25x5	15,00	25,00	5,00		SC
TC 15x25x5	15,00	25,00	5,00		TC
SC 15x25x6	15,00	25,00	6,00		SC
TC 15x25x6	15,00	25,00	6,00		TC
SC 15x25x7	15,00	25,00	7,00		SC
SC 15x25x7	15,00	25,00	7,00		SC
TC 15x25x7	15,00	25,00	7,00		TC
TC 15x25x8	15,00	25,00	8,00		TC
SC 15x25x10	15,00	25,00	10,00		SC
SC 15x26x4	15,00	26,00	4,00		SC
TC7 15x26x5x10	15,00	26,00	5,00	10,00	TC7
SC 15x26x5	15,00	26,00	5,00		SC
TC 15x26x5	15,00	26,00	5,00		TC
SC 15x26x6	15,00	26,00	6,00		SC
TC 15x26x6	15,00	26,00	6,00		TC
SC 15x26x7	15,00	26,00	7,00		SC
TC 15x26x7	15,00	26,00	7,00		TC
SCW 15x26x7	15,00	26,00	7,00		SCW
TC 15x26x8	15,00	26,00	8,00		TC
TC 15x26x9	15,00	26,00	9,00		TC
TC 15x27x7	15,00	27,00	7,00		TC
TC 15x27x8	15,00	27,00	8,00		TC
SC 15x28x4	15,00	28,00	4,00		SC
TC 15x28x4	15,00	28,00	4,00		TC
SC 15x28x5	15,00	28,00	5,00		SC
SC 15x28x6	15,00	28,00	6,00		SC
TC 15x28x6	15,00	28,00	6,00		TC
SC 15x28x7	15,00	28,00	7,00		SC
TC 15x28x7	15,00	28,00	7,00		TC
TC 15x28x8	15,00	28,00	8,00		TC
TC 15x27x8	15,00	27,00	8,00		TC
SC 15x28x4	15,00	28,00	4,00		SC
TC 15x28x4	15,00	28,00	4,00		TC
SC 15x28x5	15,00	28,00	5,00		SC
SC 15x28x6	15,00	28,00	6,00		SC
TC 15x28x6	15,00	28,00	6,00		TC
SC 15x28x7	15,00	28,00	7,00		SC
TC 15x28x7	15,00	28,00	7,00		TC
TC 15x28x8	15,00	28,00	8,00		TC
TC 15x28x10	15,00	28,00	10,00		TC
TC 15x29x7	15,00	29,00	7,00		TC
SC 15x30x4,5	15,00	30,00	4,50		SC
SC 15x30x5	15,00	30,00	5,00		SC
TC 15x30x5	15,00	30,00	5,00		TC
SC 15x30x6	15,00	30,00	6,00		SC
SC 15x30x7	15,00	30,00	7,00		SC
TC 15x30x7	15,00	30,00	7,00		TC
TC 15x30x7,5	15,00	30,00	7,50		TC
SC 15x30x8	15,00	30,00	8,00		SC
TC 15x30x8	15,00	30,00	8,00		TC
SC 15x30x10	15,00	30,00	10,00		SC
TC 15x30x10	15,00	30,00	10,00		TC
TC 15x31x4	15,00	31,00	4,00		TC
TC 15x31x7	15,00	31,00	7,00		TC
TC 15x32x5	15,00	32,00	5,00		TC
SC 15x32x7	15,00	32,00	7,00		SC
TC 15x32x7	15,00	32,00	7,00		TC
TC 15x32x7,5	15,00	32,00	7,50		TC
TC 15x32x9	15,00	32,00	9,00		TC
SC 15x33x7	15,00	33,00	7,00		SC
TC 15x33x7	15,00	33,00	7,00		TC
SC 15x35x4	15,00	35,00	4,00		SC
SC 15x35x5	15,00	35,00	5,00		SC
TC 15x35x5	15,00	35,00	5,00		TC
TC 15x35x6	15,00	35,00	6,00		TC
SC 15x35x7	15,00	35,00	7,00		SC
TC 15x35x7	15,00	35,00	7,00		TC

Code article	Diamètre de l'arbre Ød1 h11	Diamètre d'alésage ØD1 H8	Hauteur du joint H1	Hauteur du joint H2	Type de profil
SC 15x35x8	15,00	35,00	8,00		SC
TC 15x35x8	15,00	35,00	8,00		TC
TC 15x35x10	15,00	35,00	10,00		TC
SC 15x36x6	15,00	36,00	6,00		SC
TC 15x36x7	15,00	36,00	7,00		TC
TC 15x37x7	15,00	37,00	7,00		TC
TC 15x38x7	15,00	38,00	7,00		TC
TC 15x38x10	15,00	38,00	10,00		TC
TC 15x40x7	15,00	40,00	7,00		TC
SC 15x40x8	15,00	40,00	8,00		SC
TC 15x40x8	15,00	40,00	8,00		TC
SC 15x40x10	15,00	40,00	10,00		SC
TC 15x40x10	15,00	40,00	10,00		TC
SC 15x42x7	15,00	42,00	7,00		SC
TC 15x42x7	15,00	42,00	7,00		TC
TC 15x42x8	15,00	42,00	8,00		TC
TC 15x42x10	15,00	42,00	10,00		TC
TC 16x21x6	16,00	21,00	6,00		TC
SC 16x22x3	16,00	22,00	3,00		SC
SC 16x22x4	16,00	22,00	4,00		SC
TC 16x22x4	16,00	22,00	4,00		TC
TC 16x22x7	16,00	22,00	7,00		TC
SC 16x23x6,5	16,00	23,00	6,50		SC
SC 16x24x4	16,00	24,00	4,00		SC
TC 16x24x4	16,00	24,00	4,00		TC
SC 16x24x5	16,00	24,00	5,00		SC
TC 16x24x5	16,00	24,00	5,00		TC
SC 16x24x6	16,00	24,00	6,00		SC
TC 16x24x6	16,00	24,00	6,00		TC
SC 16x24x7	16,00	24,00	7,00		SC
TC 16x24x7	16,00	24,00	7,00		TC
TC 16x25x5	16,00	25,00	5,00		TC
TC 16x25x6	16,00	25,00	6,00		TC
TC 16x25x7	16,00	25,00	7,00		TC
SC 16x26x5	16,00	26,00	5,00		SC
TC 16x26x5	16,00	26,00	5,00		TC
TC 16x26x6	16,00	26,00	6,00		TC
SC 16x26x7	16,00	26,00	7,00		SC
TC 16x26x7	16,00	26,00	7,00		TC
SC 16x27x6	16,00	27,00	6,00		SC
TC 16x27x7	16,00	27,00	7,00		TC
TC 16x28x6	16,00	28,00	6,00		TC
SC 16x28x7	16,00	28,00	7,00		SC
TC 16x28x7	16,00	28,00	7,00		TC
TC 16x28x7	16,00	28,00	7,00		TC
TC 16x29x7	16,00	29,00	7,00		TC
SC 16x30x4,5	16,00	30,00	4,50		SC
TC 16x30x4,5	16,00	30,00	4,50		TC
SC 16x30x5	16,00	30,00	5,00		SC
TC 16x30x5	16,00	30,00	5,00		TC
TC 16x30x6	16,00	30,00	6,00		TC
SC 16x30x7	16,00	30,00	7,00		SC
TC 16x30x7	16,00	30,00	7,00		TC
TC 16x30x7	16,00	30,00	7,00		TC
TC 16x30x8	16,00	30,00	8,00		TC
SC 16x30x10	16,00	30,00	10,00		SC
TC 16x30x10	16,00	30,00	10,00		TC
SC 16x32x7	16,00	32,00	7,00		SC
TC 16x32x7	16,00	32,00	7,00		TC
TC 16x32x8	16,00	32,00	8,00		TC
TC 16x32x10	16,00	32,00	10,00		TC
TC 16x34x4	16,00	34,00	4,00		TC

Code article	Diamètre de l'arbre Ød1 h11	Diamètre d'alésage ØD1 H8	Hauteur du joint H1	Hauteur du joint H2	Type de profil
SC 16x35x7	16,00	35,00	7,00		SC
TC 16x35x7	16,00	35,00	7,00		TC
SC 16x35x8	16,00	35,00	8,00		SC
TC 16x35x8	16,00	35,00	8,00		TC
SC 16x35x10	16,00	35,00	10,00		SC
TC 16x35x10	16,00	35,00	10,00		TC
TC 16x36x7	16,00	36,00	7,00		TC
TC 16x37x7	16,00	37,00	7,00		TC
SC 16x38x7	16,00	38,00	7,00		SC
TC 16x38x8	16,00	38,00	8,00		TC
SC 16x40x7	16,00	40,00	7,00		SC
TC 16x40x7	16,00	40,00	7,00		TC
SC 16x40x8	16,00	40,00	8,00		SC
SC 16x40x10	16,00	40,00	10,00		SC
TC 16x40x10	16,00	40,00	10,00		TC
TC 16x42x6	16,00	42,00	6,00		TC
TC 16x47x7	16,00	47,00	7,00		TC
TC 17x24x4	17,00	24,00	4,00		TC
SC 17x24x5	17,00	24,00	5,00		SC
TC 17x24x5	17,00	24,00	5,00		TC
TC 17x24x7	17,00	24,00	7,00		TC
SC 17x25x4	17,00	25,00	4,00		SC
TC 17x25x4	17,00	25,00	4,00		TC
SC 17x25x5	17,00	25,00	5,00		SC
TC 17x25x6	17,00	25,00	6,00		TC
SC 17x25x7	17,00	25,00	7,00		SC
TC 17x25x7	17,00	25,00	7,00		TC
TC 17x25x10	17,00	25,00	10,00		TC
SC 17x26x6	17,00	26,00	6,00		SC
TC 17x26x6	17,00	26,00	6,00		TC
TC 17x26x7	17,00	26,00	7,00		TC
TC 17x26x8	17,00	26,00	8,00		TC
SC 17x27x5	17,00	27,00	5,00		SC
TC 17x27x5	17,00	27,00	5,00		TC
TC 17x27x5	17,00	27,00	5,00		TC
SC 17x27x6	17,00	27,00	6,00		SC
TCW 17x27x6	17,00	27,00	6,00		TCW
SC 17x27x7	17,00	27,00	7,00		SC
TC 17x27x7	17,00	27,00	7,00		TC
TC 17x27x8	17,00	27,00	8,00		TC
TC 17x27x10	17,00	27,00	10,00		TC
TC 17x28x4	17,00	28,00	4,00		TC
SC 17x28x4,5	17,00	28,00	4,50		SC
TC 17x28x4,5	17,00	28,00	4,50		TC
TC7 17x28x5x10	17,00	28,00	5,00	10,00	TC7
SC 17x28x5	17,00	28,00	5,00		SC
TC 17x28x5	17,00	28,00	5,00		TC
SC 17x28x6	17,00	28,00	6,00		SC
TC 17x28x6	17,00	28,00	6,00		TC
SC 17x28x7	17,00	28,00	7,00		SC
TC 17x28x7	17,00	28,00	7,00		TC
TC 17x28x7	17,00	28,00	7,00		TC
SC 17x28x7,3	17,00	28,00	7,30		SC
TC 17x28x8	17,00	28,00	8,00		TC
SC 17x29x5	17,00	29,00	5,00		SC
TC 17x29x5	17,00	29,00	5,00		TC
TC 17x29x7	17,00	29,00	7,00		TC
SC 17x30x5	17,00	30,00	5,00		SC
TC 17x30x5	17,00	30,00	5,00		TC
SC 17x30x6	17,00	30,00	6,00		SC
TC 17x30x6	17,00	30,00	6,00		TC
SC 17x30x7	17,00	30,00	7,00		SC

Code article	Diamètre de l'arbre Ød1 h11	Diamètre d'alésage ØD1 H8	Hauteur du joint H1	Hauteur du joint H2	Type de profil
TC 17x30x7	17,00	30,00	7,00		TC
TC 17x30x8	17,00	30,00	8,00		TC
TC 17x30x10	17,00	30,00	10,00		TC
SC 17x31x7	17,00	31,00	7,00		SC
TC 17x31x7	17,00	31,00	7,00		TC
TC 17x31x8	17,00	31,00	8,00		TC
SC 17x32x5	17,00	32,00	5,00		SC
TC 17x32x5	17,00	32,00	5,00		TC
TC 17x32x6	17,00	32,00	6,00		TC
SC 17x32x7	17,00	32,00	7,00		SC
TC 17x32x7	17,00	32,00	7,00		TC
SC 17x32x8	17,00	32,00	8,00		SC
TC 17x32x8	17,00	32,00	8,00		TC
TC 17x33x7	17,00	33,00	7,00		TC
TC 17x34x4	17,00	34,00	4,00		TC
SC 17x34x7	17,00	34,00	7,00		SC
TC 17x34x7	17,00	34,00	7,00		TC
SC 17x35x5	17,00	35,00	5,00		SC
TC 17x35x5	17,00	35,00	5,00		TC
TC 17x35x6	17,00	35,00	6,00		TC
SC 17x35x7	17,00	35,00	7,00		SC
TC 17x35x7	17,00	35,00	7,00		TC
SC 17x35x8	17,00	35,00	8,00		SC
TC 17x35x8	17,00	35,00	8,00		TC
TC 17x35x10	17,00	35,00	10,00		TC
TC 17x36x7	17,00	36,00	7,00		TC
SC 17x37x7	17,00	37,00	7,00		SC
TC 17x37x7	17,00	37,00	7,00		TC
TC 17x37x10	17,00	37,00	10,00		TC
SC 17x38x7	17,00	38,00	7,00		SC
TC 17x38x7	17,00	38,00	7,00		TC
TC 17x38x8	17,00	38,00	8,00		TC
TC 17x38x10	17,00	38,00	10,00		TC
TC 17x40x5	17,00	40,00	5,00		TC
TC 17x40x5	17,00	40,00	5,00		TC
SC 17x40x6	17,00	40,00	6,00		SC
SC 17x40x7	17,00	40,00	7,00		SC
TC 17x40x7	17,00	40,00	7,00		TC
TC 17x40x8	17,00	40,00	8,00		TC
TC 17x40x8,5	17,00	40,00	8,50		TC
TC 17x40x10	17,00	40,00	10,00		TC
TC 17x42x7	17,00	42,00	7,00		TC
TC 17x45x7	17,00	45,00	7,00		TC
TC 17x46x6	17,00	46,00	6,00		TC
SC 17x47x7	17,00	47,00	7,00		SC
TC 17x47x7	17,00	47,00	7,00		TC
TC 17x47x8	17,00	47,00	8,00		TC
SC 17x47x10	17,00	47,00	10,00		SC
TC 17x47x10	17,00	47,00	10,00		TC
SC 18x24x4	18,00	24,00	4,00		SC
TC 18x24x5	18,00	24,00	5,00		TC
TC 18x24x7	18,00	24,00	7,00		TC
TC 18x25x7	18,00	25,00	7,00		TC
SC 18x26x6	18,00	26,00	6,00		SC
TC 18x26x7	18,00	26,00	7,00		TC
SC 18x27x5	18,00	27,00	5,00		SC
TC 18x27x7	18,00	27,00	7,00		TC
TC 18x28x4,5	18,00	28,00	4,50		TC
SC 18x28x6	18,00	28,00	6,00		SC
TC 18x28x6	18,00	28,00	6,00		TC
SC 18x28x7	18,00	28,00	7,00		SC
TC 18x28x7	18,00	28,00	7,00		TC

Code article	Diamètre de l'arbre Ød1 h11	Diamètre d'alésage ØD1 H8	Hauteur du joint H1	Hauteur du joint H2	Type de profil
TC 18x28x8	18,00	28,00	8,00		TC
TC 18x28x10	18,00	28,00	10,00		TC
SC 18x29x5	18,00	29,00	5,00		SC
TC 18x29x7	18,00	29,00	7,00		TC
SC 18x30x5	18,00	30,00	5,00		SC
TC 18x30x5	18,00	30,00	5,00		TC
TC 18x30x6	18,00	30,00	6,00		TC
SC 18x30x7	18,00	30,00	7,00		SC
TC 18x30x7	18,00	30,00	7,00		TC
TC 18x30x8	18,00	30,00	8,00		TC
TC 18x30x10	18,00	30,00	10,00		TC
TC 18x31x7	18,00	31,00	7,00		TC
SCW 18x32x4,7	18,00	32,00	4,70		SCW
TC7 18x32x5x8	18,00	32,00	5,00	8,00	TC7
TC 18x32x6	18,00	32,00	6,00		TC
SC 18x32x7	18,00	32,00	7,00		SC
TC 18x32x7	18,00	32,00	7,00		TC
TC 18x32x8	18,00	32,00	8,00		TC
TC 18x32x10	18,00	32,00	10,00		TC
TC 18x34x7	18,00	34,00	7,00		TC
SC 18x35x5	18,00	35,00	5,00		SC
SC 18x35x7	18,00	35,00	7,00		SC
TC 18x35x7	18,00	35,00	7,00		TC
TC 18x35x7	18,00	35,00	7,00		TC
TC 18x35x8	18,00	35,00	8,00		TC
SC 18x35x10	18,00	35,00	10,00		SC
TC 18x35x10	18,00	35,00	10,00		TC
SC 18x36x7	18,00	36,00	7,00		SC
SC 18x37x5	18,00	37,00	5,00		SC
TC 18x37x7	18,00	37,00	7,00		TC
TC 18x37x8	18,00	37,00	8,00		TC
SC 18x38x5	18,00	38,00	5,00		SC
TC 18x38x7	18,00	38,00	7,00		TC
TC 18x38x10	18,00	38,00	10,00		TC
SC 18x40x7	18,00	40,00	7,00		SC
TC 18x40x7	18,00	40,00	7,00		TC
TC 18x40x9	18,00	40,00	9,00		TC
SC 18x40x10	18,00	40,00	10,00		SC
TC 18x40x10	18,00	40,00	10,00		TC
TC 18x42x7	18,00	42,00	7,00		TC
TC 18x42x10	18,00	42,00	10,00		TC
SC 18x47x10	18,00	47,00	10,00		SC
TC 19x25x6	19,00	25,00	6,00		TC
TC 19x27x5	19,00	27,00	5,00		TC
SC 19x27x6	19,00	27,00	6,00		SC
TC 19x27x7	19,00	27,00	7,00		TC
TC 19x27x10	19,00	27,00	10,00		TC
SC 19x28x6	19,00	28,00	6,00		SC
TC 19x28x7	19,00	28,00	7,00		TC
TC 19x29x7	19,00	29,00	7,00		TC
SC 19x30x5	19,00	30,00	5,00		SC
SC 19x30x7	19,00	30,00	7,00		SC
TC 19x30x7	19,00	30,00	7,00		TC
SC 19x30x8	19,00	30,00	8,00		SC
TC 19x31x7	19,00	31,00	7,00		TC
SC 19x32x5	19,00	32,00	5,00		SC
TC 19x32x5	19,00	32,00	5,00		TC
TC 19x32x6	19,00	32,00	6,00		TC
SC 19x32x7	19,00	32,00	7,00		SC
TC 19x32x7	19,00	32,00	7,00		TC
TCW 19x32x7	19,00	32,00	7,00		TCW

Code article	Diamètre de l'arbre Ød1 h11	Diamètre d'alésage ØD1 H8	Hauteur du joint H1	Hauteur du joint H2	Type de profil
TC 19x32x8	19,00	32,00	8,00		TC
TC 19x32x8	19,00	32,00	8,00		TC
TC8 19x32x8,5	19,00	32,00	8,50		TC8
TC 19x32x10	19,00	32,00	10,00		TC
TC 19x33x7	19,00	33,00	7,00		TC
TC 19x33x8	19,00	33,00	8,00		TC
TC 19x34x7	19,00	34,00	7,00		TC
TC 19x35x5	19,00	35,00	5,00		TC
SC 19x35x6	19,00	35,00	6,00		SC
SC 19x35x7	19,00	35,00	7,00		SC
TC 19x35x7	19,00	35,00	7,00		TC
TC 19x35x7	19,00	35,00	7,00		TC
SC 19x35x8	19,00	35,00	8,00		SC
TC 19x35x8	19,00	35,00	8,00		TC
SC 19x35x10	19,00	35,00	10,00		SC
TC 19x35x10	19,00	35,00	10,00		TC
TC 19x36x7	19,00	36,00	7,00		TC
SC 19x36x8,5	19,00	36,00	8,50		SC
TC 19x37x7	19,00	37,00	7,00		TC
TC 19x37x10	19,00	37,00	10,00		TC
TC 19x38x7	19,00	38,00	7,00		TC
TC 19x38x8	19,00	38,00	8,00		TC
TC 19x38x10	19,00	38,00	10,00		TC
TC 19x40x7	19,00	40,00	7,00		TC
SC 19x40x8	19,00	40,00	8,00		SC
TC 19x40x10	19,00	40,00	10,00		TC
TC 19x41x7	19,00	41,00	7,00		TC
SC 19x42x7	19,00	42,00	7,00		SC
TC 19x42x7	19,00	42,00	7,00		TC
TC 19x47x7	19,00	47,00	7,00		TC
SC 19x47x10	19,00	47,00	10,00		SC
TC 19x47x10	19,00	47,00	10,00		TC
TC 19x52x7,9	19,00	52,00	7,90		TC
TC 20x25x5	20,00	25,00	5,00		TC
TC 20x25x7	20,00	25,00	7,00		TC
TC 20x25x8	20,00	25,00	8,00		TC
SC 20x26x4	20,00	26,00	4,00		SC
TC 20x26x4	20,00	26,00	4,00		TC
TC 20x26x5	20,00	26,00	5,00		TC
TC 20x26x5,6	20,00	26,00	5,60		TC
TC 20x27x5	20,00	27,00	5,00		TC
SC 20x28x4	20,00	28,00	4,00		SC
TC 20x28x4	20,00	28,00	4,00		TC
SC 20x28x5	20,00	28,00	5,00		SC
SC 20x28x6	20,00	28,00	6,00		SC
TC 20x28x6	20,00	28,00	6,00		TC
SC 20x28x7	20,00	28,00	7,00		SC
TC 20x28x7	20,00	28,00	7,00		TC
SC 20x30x4	20,00	30,00	4,00		SC
TC 20x30x4,5	20,00	30,00	4,50		TC
SC 20x30x5	20,00	30,00	5,00		SC
SC 20x30x5	20,00	30,00	5,00		SC
TC 20x30x5	20,00	30,00	5,00		TC
TC 20x30x5,5	20,00	30,00	5,50		TC
SC 20x30x6	20,00	30,00	6,00		SC
TC 20x30x6	20,00	30,00	6,00		TC
SC 20x30x7	20,00	30,00	7,00		SC
TC 20x30x7	20,00	30,00	7,00		TC
TC 20x30x7	20,00	30,00	7,00		TC
TC8 20x30x7	20,00	30,00	7,00		TC8
TC 20x30x7,5	20,00	30,00	7,50		TC
TC 20x30x8	20,00	30,00	8,00		TC

Code article	Diamètre de l'arbre Ød1 h11	Diamètre d'alésage ØD1 H8	Hauteur du joint H1	Hauteur du joint H2	Type de profil
TC 20x30x9	20,00	30,00	9,00		TC
TC 20x30x10	20,00	30,00	10,00		TC
TC 20x31x5	20,00	31,00	5,00		TC
TC8 20x31x6	20,00	31,00	6,00		TC8
TC 20x31x7	20,00	31,00	7,00		TC
SC 20x32x5	20,00	32,00	5,00		SC
TC 20x32x5	20,00	32,00	5,00		TC
TC 20x32x5	20,00	32,00	5,00		TC
TCW 20x32x5,5	20,00	32,00	5,50		TCW
SC 20x32x6	20,00	32,00	6,00		SC
TC 20x32x6	20,00	32,00	6,00		TC
TCW 20x32x6	20,00	32,00	6,00		TCW
SC 20x32x7	20,00	32,00	7,00		SC
SC 20x32x7	20,00	32,00	7,00		SC
TC 20x32x7	20,00	32,00	7,00		TC
SCW 20x32x7	20,00	32,00	7,00		SCW
TCW 20x32x7	20,00	32,00	7,00		TCW
TC 20x32x7,5	20,00	32,00	7,50		TC
TC 20x32x8	20,00	32,00	8,00		TC
TC 20x32x10	20,00	32,00	10,00		TC
SC 20x33x6	20,00	33,00	6,00		SC
TC 20x33x7	20,00	33,00	7,00		TC
TC 20x33x10	20,00	33,00	10,00		TC
SC 20x34x4	20,00	34,00	4,00		SC
SC 20x34x5	20,00	34,00	5,00		SC
SC 20x34x6	20,00	34,00	6,00		SC
SC 20x34x6,5	20,00	34,00	6,50		SC
SC 20x34x7	20,00	34,00	7,00		SC
TC 20x34x7	20,00	34,00	7,00		TC
TC 20x34x7	20,00	34,00	7,00		TC
TC 20x34x7	20,00	34,00	7,00		TC
SC 20x35x4	20,00	35,00	4,00		SC
TC 20x35x5	20,00	35,00	5,00		TC
SC 20x35x5,5	20,00	35,00	5,50		SC
TCW 20x35x5,5	20,00	35,00	5,50		TCW
SC 20x35x6	20,00	35,00	6,00		SC
TC 20x35x6	20,00	35,00	6,00		TC
SC 20x35x7	20,00	35,00	7,00		SC
TC 20x35x7	20,00	35,00	7,00		TC
TC 20x35x8	20,00	35,00	8,00		TC
TC 20x35x9	20,00	35,00	9,00		TC
SC 20x35x10	20,00	35,00	10,00		SC
TC 20x35x10	20,00	35,00	10,00		TC
TC 20x35x10	20,00	35,00	10,00		TC
TC 20x35x12	20,00	35,00	12,00		TC
SC 20x36x7	20,00	36,00	7,00		SC
TC 20x36x7	20,00	36,00	7,00		TC
TC 20x36x7	20,00	36,00	7,00		TC
SC 20x36x8	20,00	36,00	8,00		SC
TC 20x36x8	20,00	36,00	8,00		TC
TC 20x36x10	20,00	36,00	10,00		TC
TC 20x36x12	20,00	36,00	12,00		TC
TC 20x37x6	20,00	37,00	6,00		TC
SC 20x37x7	20,00	37,00	7,00		SC
TC 20x37x7	20,00	37,00	7,00		TC
SC 20x37x8	20,00	37,00	8,00		SC
TC 20x37x8	20,00	37,00	8,00		TC
TC 20x37x10	20,00	37,00	10,00		TC
SC 20x38x5	20,00	38,00	5,00		SC
TC 20x38x5	20,00	38,00	5,00		TC
SC 20x38x7	20,00	38,00	7,00		SC
TC 20x38x7	20,00	38,00	7,00		TC
SC 20x38x8	20,00	38,00	8,00		SC

Code article	Diamètre de l'arbre Ød1 h11	Diamètre d'alésage ØD1 H8	Hauteur du joint H1	Hauteur du joint H2	Type de profil
TC 20x38x8	20,00	38,00	8,00		TC
TC 20x38x10	20,00	38,00	10,00		TC
TC 20x38x15	20,00	38,00	15,00		TC
TC 20x39x6	20,00	39,00	6,00		TC
TC 20x40x5	20,00	40,00	5,00		TC
SC 20x40x7	20,00	40,00	7,00		SC
TC 20x40x7	20,00	40,00	7,00		TC
TC 20x40x8	20,00	40,00	8,00		TC
TC 20x40x9	20,00	40,00	9,00		TC
SC 20x40x10	20,00	40,00	10,00		SC
TC 20x40x10	20,00	40,00	10,00		TC
TC 20x40x12	20,00	40,00	12,00		TC
SC 20x42x5,5	20,00	42,00	5,50		SC
SC 20x42x6	20,00	42,00	6,00		SC
TC 20x42x6	20,00	42,00	6,00		TC
SC 20x42x7	20,00	42,00	7,00		SC
TC 20x42x7	20,00	42,00	7,00		TC
SCW 20x42x7	20,00	42,00	7,00		SCW
TC 20x42x8	20,00	42,00	8,00		TC
TC 20x42x10	20,00	42,00	10,00		TC
TC 20x42x12	20,00	42,00	12,00		TC
TC 20x43x7	20,00	43,00	7,00		TC
TC 20x44x7	20,00	44,00	7,00		TC
TC 20x45x7	20,00	45,00	7,00		TC
TC 20x45x8	20,00	45,00	8,00		TC
TC 20x45x10	20,00	45,00	10,00		TC
TC 20x45x12	20,00	45,00	12,00		TC
TC 20x46x8	20,00	46,00	8,00		TC
SC 20x47x5	20,00	47,00	5,00		SC
TC 20x47x6	20,00	47,00	6,00		TC
SC 20x47x7	20,00	47,00	7,00		SC
TC 20x47x7	20,00	47,00	7,00		TC
TC 20x47x8	20,00	47,00	8,00		TC
SC 20x47x8,5	20,00	47,00	8,50		SC
TC 20x47x8,5	20,00	47,00	8,50		TC
TC 20x47x9	20,00	47,00	9,00		TC
SC 20x47x10	20,00	47,00	10,00		SC
TC 20x47x10	20,00	47,00	10,00		TC
TC 20x47x12	20,00	47,00	12,00		TC
TC 20x47x13	20,00	47,00	13,00		TC
SC 20x48x7	20,00	48,00	7,00		SC
TC 20x48x7	20,00	48,00	7,00		TC
TC 20x48x8	20,00	48,00	8,00		TC
TC 20x48x10	20,00	48,00	10,00		TC
TC 20x49x7	20,00	49,00	7,00		TC
TC 20x49x7	20,00	49,00	7,00		TC
TC 20x50x5	20,00	50,00	5,00		TC
TC 20x50x8	20,00	50,00	8,00		TC
TC 20x50x9	20,00	50,00	9,00		TC
TC 20x50x10	20,00	50,00	10,00		TC
SC 20x52x6	20,00	52,00	6,00		SC
TC 20x52x6	20,00	52,00	6,00		TC
SC 20x52x7	20,00	52,00	7,00		SC
TC 20x52x7	20,00	52,00	7,00		TC
TCW 20x52x7,5	20,00	52,00	7,50		TCW
SC 20x52x8	20,00	52,00	8,00		SC
TC 20x52x8	20,00	52,00	8,00		TC
TC 20x52x9	20,00	52,00	9,00		TC
SC 20x52x10	20,00	52,00	10,00		SC
TC 20x52x10	20,00	52,00	10,00		TC
TC 20x52x12	20,00	52,00	12,00		TC
TC 20x62x7	20,00	62,00	7,00		TC

Code article	Diamètre de l'arbre Ød1 h11	Diamètre d'alésage ØD1 H8	Hauteur du joint H1	Hauteur du joint H2	Type de profil
SC 21x28x4	21,00	28,00	4,00		SC
TC 21x30x6,5	21,00	30,00	6,50		TC
TC 21x30x10	21,00	30,00	10,00		TC
TC 21x31x7	21,00	31,00	7,00		TC
TC 21x32x5	21,00	32,00	5,00		TC
TC 21x33x7	21,00	33,00	7,00		TC
SC 21x35x6	21,00	35,00	6,00		SC
SC 21x35x6,5	21,00	35,00	6,50		SC
TC 21x35x7	21,00	35,00	7,00		TC
SC 21x36x7	21,00	36,00	7,00		SC
TC 21x36x7	21,00	36,00	7,00		TC
TC 21x37x5,5	21,00	37,00	5,50		TC
TC 21x37x7	21,00	37,00	7,00		TC
TC 21x40x7	21,00	40,00	7,00		TC
TC 21x48x8	21,00	48,00	8,00		TC
TC 22x28x4	22,00	28,00	4,00		TC
SC 22x28x8	22,00	28,00	8,00		SC
TC 22x29x4	22,00	29,00	4,00		TC
TC 22x30x4	22,00	30,00	4,00		TC
TC 22x30x7	22,00	30,00	7,00		TC
TC 22x30x8	22,00	30,00	8,00		TC
TC 22x30x10	22,00	30,00	10,00		TC
SC 22x31x5	22,00	31,00	5,00		SC
TC 22x31x7	22,00	31,00	7,00		TC
TC 22x32x4,5	22,00	32,00	4,50		TC
SC 22x32x5	22,00	32,00	5,00		SC
TC 22x32x5	22,00	32,00	5,00		TC
SC 22x32x5,5	22,00	32,00	5,50		SC
SC 22x32x6	22,00	32,00	6,00		SC
SC 22x32x6	22,00	32,00	6,00		SC
TC 22x32x6	22,00	32,00	6,00		TC
SC 22x32x7	22,00	32,00	7,00		SC
TC 22x32x7	22,00	32,00	7,00		TC
TC 22x32x7	22,00	32,00	7,00		TC
TC 22x32x7	22,00	32,00	7,00		TC
TC 22x32x8	22,00	32,00	8,00		TC
TC 22x33x7	22,00	33,00	7,00		TC
TC 22x33x10	22,00	33,00	10,00		TC
TC 22x34x5	22,00	34,00	5,00		TC
TC 22x34x6	22,00	34,00	6,00		TC
SC 22x34x7	22,00	34,00	7,00		SC
TC 22x34x7	22,00	34,00	7,00		TC
TC 22x34x7	22,00	34,00	7,00		TC
TC 22x35x5	22,00	35,00	5,00		TC
SCW 22x35x5	22,00	35,00	5,00		SCW
SC 22x35x5,5	22,00	35,00	5,50		SC
SC 22x35x6	22,00	35,00	6,00		SC
SC 22x35x6	22,00	35,00	6,00		SC
TC 22x35x6	22,00	35,00	6,00		TC
SC 22x35x6,4	22,00	35,00	6,40		SC
SC 22x35x7	22,00	35,00	7,00		SC
TC 22x35x7	22,00	35,00	7,00		TC
TC 22x35x7	22,00	35,00	7,00		TC
SC 22x35x8	22,00	35,00	8,00		SC
TC 22x35x8	22,00	35,00	8,00		TC
TC 22x35x9	22,00	35,00	9,00		TC
SC 22x35x10	22,00	35,00	10,00		SC
TC 22x35x10	22,00	35,00	10,00		TC
TC 22x36x5	22,00	36,00	5,00		TC
SC 22x36x6	22,00	36,00	6,00		SC
TC 22x36x6	22,00	36,00	6,00		TC
SC 22x36x7	22,00	36,00	7,00		SC

Code article	Diamètre de l'arbre Ød1 h11	Diamètre d'alésage ØD1 H8	Hauteur du joint H1	Hauteur du joint H2	Type de profil
TC 22x36x7	22,00	36,00	7,00		TC
TC 22x36x8	22,00	36,00	8,00		TC
TC 22x36x10	22,00	36,00	10,00		TC
TC 22x37x5	22,00	37,00	5,00		TC
TC 22x37x6	22,00	37,00	6,00		TC
TC 22x37x7	22,00	37,00	7,00		TC
TC 22x37x8	22,00	37,00	8,00		TC
TC 22x38x5	22,00	38,00	5,00		TC
SC 22x38x6	22,00	38,00	6,00		SC
TC 22x38x7	22,00	38,00	7,00		TC
TC 22x38x7	22,00	38,00	7,00		TC
SC 22x38x8	22,00	38,00	8,00		SC
TC 22x38x8	22,00	38,00	8,00		TC
TC 22x38x8	22,00	38,00	8,00		TC
TC 22x38x10	22,00	38,00	10,00		TC
TC 22x39x7	22,00	39,00	7,00		TC
TC 22x40x4	22,00	40,00	4,00		TC
SC 22x40x7	22,00	40,00	7,00		SC
TC 22x40x7	22,00	40,00	7,00		TC
TC 22x40x8	22,00	40,00	8,00		TC
TCW 22x40x8	22,00	40,00	8,00		TCW
SC 22x40x10	22,00	40,00	10,00		SC
TC 22x40x10	22,00	40,00	10,00		TC
TC 22x40x11	22,00	40,00	11,00		TC
TC 22x40x12	22,00	40,00	12,00		TC
TC 22x42x5	22,00	42,00	5,00		TC
TC 22x42x6	22,00	42,00	6,00		TC
SC 22x42x7	22,00	42,00	7,00		SC
TC 22x42x7	22,00	42,00	7,00		TC
TC 22x42x8	22,00	42,00	8,00		TC
TC 22x42x10	22,00	42,00	10,00		TC
TC 22x42x11	22,00	42,00	11,00		TC
TC 22x43x6	22,00	43,00	6,00		TC
TC 22x44x7	22,00	44,00	7,00		TC
TC 22x45x5	22,00	45,00	5,00		TC
SC 22x45x7	22,00	45,00	7,00		SC
TC 22x45x7	22,00	45,00	7,00		TC
TC 22x45x8	22,00	45,00	8,00		TC
TC 22x45x10	22,00	45,00	10,00		TC
TC 22x46x8	22,00	46,00	8,00		TC
SC 22x47x7	22,00	47,00	7,00		SC
TC 22x47x7	22,00	47,00	7,00		TC
SC 22x47x10	22,00	47,00	10,00		SC
TC 22x47x10	22,00	47,00	10,00		TC
TC 22x47x12	22,00	47,00	12,00		TC
TC 22x48x7	22,00	48,00	7,00		TC
TC 22x48x11	22,00	48,00	11,00		TC
TC 22x50x5	22,00	50,00	5,00		TC
SC 22x50x7	22,00	50,00	7,00		SC
TC 22x50x7	22,00	50,00	7,00		TC
TC 22x50x10	22,00	50,00	10,00		TC
TC 22x52x8	22,00	52,00	8,00		TC
TC 22x52x10	22,00	52,00	10,00		TC
TC 22x55x7	22,00	55,00	7,00		TC
TC 22x56x7	22,00	56,00	7,00		TC
SC 22x62x5,4	22,00	62,00	5,40		SC
TC 22x62x10	22,00	62,00	10,00		TC
TC 23x32x7	23,00	32,00	7,00		TC
TC 23x34x8	23,00	34,00	8,00		TC
TC 23x35x7	23,00	35,00	7,00		TC
TC 23x35x7	23,00	35,00	7,00		TC
TC 23x35x8	23,00	35,00	8,00		TC

Code article	Diamètre de l'arbre Ød1 h11	Diamètre d'alésage ØD1 H8	Hauteur du joint H1	Hauteur du joint H2	Type de profil
SC 23x36x6	23,00	36,00	6,00		SC
TC 23x36x6	23,00	36,00	6,00		TC
SCW 23x36x6	23,00	36,00	6,00		SCW
TC 23x36x7	23,00	36,00	7,00		TC
TC 23x36x10	23,00	36,00	10,00		TC
TC 23x36x13	23,00	36,00	13,00		TC
SC 23x37x6	23,00	37,00	6,00		SC
SC 23x37x7	23,00	37,00	7,00		SC
TC 23x37x7	23,00	37,00	7,00		TC
TC 23x38x6	23,00	38,00	6,00		TC
TC 23x38x7	23,00	38,00	7,00		TC
TC 23x38x10	23,00	38,00	10,00		TC
SC 23x40x6	23,00	40,00	6,00		SC
TC 23x40x6	23,00	40,00	6,00		TC
TC 23x40x7	23,00	40,00	7,00		TC
SC 23x40x8	23,00	40,00	8,00		SC
TC 23x40x8	23,00	40,00	8,00		TC
SC 23x40x10	23,00	40,00	10,00		SC
TC 23x40x10	23,00	40,00	10,00		TC
TC 23x42x6	23,00	42,00	6,00		TC
TC 23x42x7	23,00	42,00	7,00		TC
TC 23x42x8	23,00	42,00	8,00		TC
SC 23x42x10	23,00	42,00	10,00		SC
TC 23x43x8	23,00	43,00	8,00		TC
TC 23x43x8	23,00	43,00	8,00		TC
TC 23x43x10	23,00	43,00	10,00		TC
TC 23x47x7	23,00	47,00	7,00		TC
TC 23x47x8	23,00	47,00	8,00		TC
TC 23x47x10	23,00	47,00	10,00		TC
TC 24x32x4	24,00	32,00	4,00		TC
TC 24x32x7	24,00	32,00	7,00		TC
TC 24x33x7	24,00	33,00	7,00		TC
TC 24x34x7	24,00	34,00	7,00		TC
SC 24x35x6	24,00	35,00	6,00		SC
SC 24x35x6	24,00	35,00	6,00		SC
TC 24x35x6	24,00	35,00	6,00		TC
SC 24x35x7	24,00	35,00	7,00		SC
TC 24x35x7	24,00	35,00	7,00		TC
TC 24x35x8	24,00	35,00	8,00		TC
TC 24x36x5,5	24,00	36,00	5,50		TC
SC 24x36x6	24,00	36,00	6,00		SC
TC 24x36x7	24,00	36,00	7,00		TC
TC 24x36x8	24,00	36,00	8,00		TC
SC 24x37x5	24,00	37,00	5,00		SC
SC 24x37x5	24,00	37,00	5,00		SC
SC 24x37x7	24,00	37,00	7,00		SC
TC 24x37x7	24,00	37,00	7,00		TC
TC 24x38x7	24,00	38,00	7,00		TC
TC7 24x38x8x12	24,00	38,00	8,00	12,00	TC7
TC 24x38x8	24,00	38,00	8,00		TC
TC 24x38x8,5	24,00	38,00	8,50		TC
TC 24x38x10	24,00	38,00	10,00		TC
SC 24x40x6,5	24,00	40,00	6,50		SC
SC 24x40x7	24,00	40,00	7,00		SC
TC 24x40x7	24,00	40,00	7,00		TC
TC 24x40x7,5	24,00	40,00	7,50		TC
SC 24x40x8	24,00	40,00	8,00		SC
TC 24x40x8	24,00	40,00	8,00		TC
TC 24x40x8	24,00	40,00	8,00		TC
TC 24x40x8	24,00	40,00	8,00		TC
SC 24x40x10	24,00	40,00	10,00		SC
TC 24x42x7	24,00	42,00	7,00		TC

Code article	Diamètre de l'arbre Ød1 h11	Diamètre d'alésage ØD1 H8	Hauteur du joint H1	Hauteur du joint H2	Type de profil
TC 24x42x8	24,00	42,00	8,00		TC
SC 24x42x10	24,00	42,00	10,00		SC
TC 24x43x6	24,00	43,00	6,00		TC
TC 24x43x7	24,00	43,00	7,00		TC
TC 24x43x8,5	24,00	43,00	8,50		TC
TC 24x45x6	24,00	45,00	6,00		TC
TC 24x45x7	24,00	45,00	7,00		TC
TC 24x45x8	24,00	45,00	8,00		TC
TC8 24x45x9,5	24,00	45,00	9,50		TC8
TC 24x45x10	24,00	45,00	10,00		TC
TC 24x45x11	24,00	45,00	11,00		TC
TC 24x46x8	24,00	46,00	8,00		TC
TC 24x46x10	24,00	46,00	10,00		TC
SC 24x47x6	24,00	47,00	6,00		SC
SC 24x47x6,4	24,00	47,00	6,40		SC
SC 24x47x7	24,00	47,00	7,00		SC
TC 24x47x7	24,00	47,00	7,00		TC
SC 24x47x10	24,00	47,00	10,00		SC
TC 24x47x10	24,00	47,00	10,00		TC
TC 24x48x7	24,00	48,00	7,00		TC
TC 24x49x8	24,00	49,00	8,00		TC
TC 24x49x12	24,00	49,00	12,00		TC
TC 24x50x12	24,00	50,00	12,00		TC
TC 24x52x7	24,00	52,00	7,00		TC
TC 24x52x8	24,00	52,00	8,00		TC
SC 24x52x10	24,00	52,00	10,00		SC
TC 24x55x10	24,00	55,00	10,00		TC
TC 24x62x7	24,00	62,00	7,00		TC
TC 24x77x18	24,00	77,00	18,00		TC
TC 25x32x4	25,00	32,00	4,00		TC
SC 25x32x6	25,00	32,00	6,00		SC
TC 25x32x6	25,00	32,00	6,00		TC
TC 25x32x7	25,00	32,00	7,00		TC
SC 25x33x4	25,00	33,00	4,00		SC
SC 25x33x6	25,00	33,00	6,00		SC
TC 25x33x6	25,00	33,00	6,00		TC
TC 25x34x5	25,00	34,00	5,00		TC
SC 25x34x7	25,00	34,00	7,00		SC
TC 25x34x7	25,00	34,00	7,00		TC
SC 25x35x5	25,00	35,00	5,00		SC
TC 25x35x5	25,00	35,00	5,00		TC
SC 25x35x6	25,00	35,00	6,00		SC
TC 25x35x6	25,00	35,00	6,00		TC
TC 25x35x6	25,00	35,00	6,00		TC
SC 25x35x7	25,00	35,00	7,00		SC
TC 25x35x7	25,00	35,00	7,00		TC
TC 25x35x7	25,00	35,00	7,00		TC
TC8 25x35x7	25,00	35,00	7,00		TC8
SCW 25x35x7	25,00	35,00	7,00		SCW
TCW 25x35x7	25,00	35,00	7,00		TCW
TC 25x35x8	25,00	35,00	8,00		TC
TC 25x35x8,5	25,00	35,00	8,50		TC
SC 25x35x9	25,00	35,00	9,00		SC
TC 25x35x9	25,00	35,00	9,00		TC
TC 25x35x10	25,00	35,00	10,00		TC
TC 25x36x4	25,00	36,00	4,00		TC
TC 25x36x6	25,00	36,00	6,00		TC
TC 25x36x6	25,00	36,00	6,00		TC
SC 25x36x7	25,00	36,00	7,00		SC
TC 25x36x7	25,00	36,00	7,00		TC
TC 25x36x8	25,00	36,00	8,00		TC
SC 25x37x5	25,00	37,00	5,00		SC

Code article	Diamètre de l'arbre Ød1 h11	Diamètre d'alésage ØD1 H8	Hauteur du joint H1	Hauteur du joint H2	Type de profil
TC 25x37x5	25,00	37,00	5,00		TC
SC 25x37x6	25,00	37,00	6,00		SC
TC 25x37x6	25,00	37,00	6,00		TC
SC 25x37x7	25,00	37,00	7,00		SC
TC 25x37x7	25,00	37,00	7,00		TC
TC 25x37x7	25,00	37,00	7,00		TC
SCW 25x37x7	25,00	37,00	7,00		SCW
SC 25x37x7,5	25,00	37,00	7,50		SC
SC 25x37x8	25,00	37,00	8,00		SC
TC 25x37x8	25,00	37,00	8,00		TC
TC 25x37x8	25,00	37,00	8,00		TC
SC 25x38x5	25,00	38,00	5,00		SC
TC 25x38x6	25,00	38,00	6,00		TC
TC 25x38x6	25,00	38,00	6,00		TC
SC 25x38x7	25,00	38,00	7,00		SC
SC 25x38x7	25,00	38,00	7,00		SC
TC 25x38x7	25,00	38,00	7,00		TC
TC 25x38x7	25,00	38,00	7,00		TC
TC 25x38x8	25,00	38,00	8,00		TC
TC 25x38x10	25,00	38,00	10,00		TC
TC 25x39x8	25,00	39,00	8,00		TC
SC 25x40x5	25,00	40,00	5,00		SC
TC 25x40x5	25,00	40,00	5,00		TC
TC 25x40x6	25,00	40,00	6,00		TC
TC 25x40x6	25,00	40,00	6,00		TC
SC 25x40x7	25,00	40,00	7,00		SC
TC 25x40x7	25,00	40,00	7,00		TC
TC8 25x40x7	25,00	40,00	7,00		TC8
TCW 25x40x7	25,00	40,00	7,00		TCW
TC 25x40x7,5	25,00	40,00	7,50		TC
SC 25x40x8	25,00	40,00	8,00		SC
TC 25x40x8	25,00	40,00	8,00		TC
TC 25x40x8	25,00	40,00	8,00		TC
TC 25x40x9	25,00	40,00	9,00		TC
TC8 25x40x9	25,00	40,00	9,00		TC8
SC 25x40x10	25,00	40,00	10,00		SC
TC 25x40x10	25,00	40,00	10,00		TC
TC 25x40x11	25,00	40,00	11,00		TC
TC 25x40x12	25,00	40,00	12,00		TC
TC 25x41x6	25,00	41,00	6,00		TC
TC 25x41x7	25,00	41,00	7,00		TC
SC 25x42x4	25,00	42,00	4,00		SC
TC 25x42x5	25,00	42,00	5,00		TC
TC 25x42x5,5	25,00	42,00	5,50		TC
SC 25x42x6	25,00	42,00	6,00		SC
TC 25x42x6	25,00	42,00	6,00		TC
SC 25x42x7	25,00	42,00	7,00		SC
TC 25x42x7	25,00	42,00	7,00		TC
SC 25x42x8	25,00	42,00	8,00		SC
SC 25x42x8	25,00	42,00	8,00		SC
TC 25x42x8	25,00	42,00	8,00		TC
SC 25x42x8,5	25,00	42,00	8,50		SC
TC 25x42x8,5	25,00	42,00	8,50		TC
SC 25x42x10	25,00	42,00	10,00		SC
TC 25x42x10	25,00	42,00	10,00		TC
TC 25x42x12	25,00	42,00	12,00		TC
TC 25x43x6	25,00	43,00	6,00		TC
TC 25x43x7	25,00	43,00	7,00		TC
TC 25x43x8	25,00	43,00	8,00		TC
TC 25x43x9	25,00	43,00	9,00		TC
SC 25x43x10	25,00	43,00	10,00		SC
TC 25x43x10	25,00	43,00	10,00		TC

Code article	Diamètre de l'arbre Ød1 h11	Diamètre d'alésage ØD1 H8	Hauteur du joint H1	Hauteur du joint H2	Type de profil
TC 25x43x12	25,00	43,00	12,00		TC
TC 25x44x6,5	25,00	44,00	6,50		TC
TC 25x44x7	25,00	44,00	7,00		TC
TC 25x44x8	25,00	44,00	8,00		TC
TC 25x44x8,4	25,00	44,00	8,40		TC
TC 25x44x10	25,00	44,00	10,00		TC
SC 25x45x6,5	25,00	45,00	6,50		SC
TC 25x45x7	25,00	45,00	7,00		TC
TC 25x45x8	25,00	45,00	8,00		TC
TCW 25x45x8	25,00	45,00	8,00		TCW
TC 25x45x9	25,00	45,00	9,00		TC
SC 25x45x10	25,00	45,00	10,00		SC
TC 25x45x10	25,00	45,00	10,00		TC
TC 25x45x11	25,00	45,00	11,00		TC
TC 25x45x12	25,00	45,00	12,00		TC
SC 25x46x7	25,00	46,00	7,00		SC
TC 25x46x7	25,00	46,00	7,00		TC
SC 25x47x5	25,00	47,00	5,00		SC
TC 25x47x5	25,00	47,00	5,00		TC
SC 25x47x6	25,00	47,00	6,00		SC
TC 25x47x6	25,00	47,00	6,00		TC
SC 25x47x7	25,00	47,00	7,00		SC
TC 25x47x7	25,00	47,00	7,00		TC
TCW 25x47x7	25,00	47,00	7,00		TCW
SC 25x47x8	25,00	47,00	8,00		SC
TC 25x47x8	25,00	47,00	8,00		TC
TC8 25x47x8	25,00	47,00	8,00		TC8
TC8 25x47x9,5	25,00	47,00	9,50		TC8
SC 25x47x10	25,00	47,00	10,00		SC
TC 25x47x10	25,00	47,00	10,00		TC
TCW 25x47x10	25,00	47,00	10,00		TCW
TC 25x47x12	25,00	47,00	12,00		TC
TC 25x48x7	25,00	48,00	7,00		TC
SC 25x48x8	25,00	48,00	8,00		SC
TC 25x48x8	25,00	48,00	8,00		TC
TC 25x48x10	25,00	48,00	10,00		TC
TC 25x49x10	25,00	49,00	10,00		TC
TC 25x50x7	25,00	50,00	7,00		TC
TC 25x50x8	25,00	50,00	8,00		TC
SC 25x50x10	25,00	50,00	10,00		SC
TC 25x50x10	25,00	50,00	10,00		TC
TC 25x50x12	25,00	50,00	12,00		TC
TC 25x51x10	25,00	51,00	10,00		TC
TC 25x52x5	25,00	52,00	5,00		TC
SC 25x52x7	25,00	52,00	7,00		SC
TC 25x52x7	25,00	52,00	7,00		TC
SC 25x52x8	25,00	52,00	8,00		SC
TC 25x52x8	25,00	52,00	8,00		TC
TC 25x52x9,5	25,00	52,00	9,50		TC
SC 25x52x10	25,00	52,00	10,00		SC
TC 25x52x10	25,00	52,00	10,00		TC
TC8 25x52x10	25,00	52,00	10,00		TC8
TC 25x52x12	25,00	52,00	12,00		TC
TC 25x53x10	25,00	53,00	10,00		TC
TC 25x54x8	25,00	54,00	8,00		TC
TC 25x55x8	25,00	55,00	8,00		TC
TC 25x55x9	25,00	55,00	9,00		TC
TC 25x55x10	25,00	55,00	10,00		TC
TC 25x55x12	25,00	55,00	12,00		TC
TC 25x56x12	25,00	56,00	12,00		TC
TC 25x58x10	25,00	58,00	10,00		TC
TC 25x60x7	25,00	60,00	7,00		TC

Code article	Diamètre de l'arbre Ød1 h11	Diamètre d'alésage ØD1 H8	Hauteur du joint H1	Hauteur du joint H2	Type de profil
TC 25x60x10	25,00	60,00	10,00		TC
SC 25x62x6	25,00	62,00	6,00		SC
TC 25x62x6	25,00	62,00	6,00		TC
SC 25x62x7	25,00	62,00	7,00		SC
TC 25x62x7	25,00	62,00	7,00		TC
SC 25x62x8	25,00	62,00	8,00		SC
TC 25x62x8	25,00	62,00	8,00		TC
TC9 25x62x10x13	25,00	62,00	10,00	13,00	TC9
SC 25x62x10	25,00	62,00	10,00		SC
TC 25x62x10	25,00	62,00	10,00		TC
TC 25x62x12	25,00	62,00	12,00		TC
TC 25x65x10	25,00	65,00	10,00		TC
TC 25x66x8,5	25,00	66,00	8,50		TC
TC 25x70x10	25,00	70,00	10,00		TC
SC 25x72x7	25,00	72,00	7,00		SC
TC 25x72x7	25,00	72,00	7,00		TC
TC 25x72x8	25,00	72,00	8,00		TC
TC 25x80x10	25,00	80,00	10,00		TC
SC 26x34x4	26,00	34,00	4,00		SC
SCW 26x35x5	26,00	35,00	5,00		SCW
TC 26x35x7	26,00	35,00	7,00		TC
TC 26x36x5	26,00	36,00	5,00		TC
TC 26x36x7	26,00	36,00	7,00		TC
SC 26x37x6	26,00	37,00	6,00		SC
SC 26x37x7	26,00	37,00	7,00		SC
TC 26x37x7	26,00	37,00	7,00		TC
TC 26x37x8	26,00	37,00	8,00		TC
SC 26x38x5	26,00	38,00	5,00		SC
TC 26x38x5	26,00	38,00	5,00		TC
TC 26x38x7	26,00	38,00	7,00		TC
SC 26x38x8	26,00	38,00	8,00		SC
TC 26x38x8	26,00	38,00	8,00		TC
SC 26x39x5	26,00	39,00	5,00		SC
TC 26x40x5	26,00	40,00	5,00		TC
SC 26x40x6	26,00	40,00	6,00		SC
TC 26x40x7	26,00	40,00	7,00		TC
TC 26x40x8	26,00	40,00	8,00		TC
TC 26x40x8	26,00	40,00	8,00		TC
TC 26x40x10	26,00	40,00	10,00		TC
TC 26x41x7	26,00	41,00	7,00		TC
SC 26x42x6	26,00	42,00	6,00		SC
SC 26x42x7	26,00	42,00	7,00		SC
TC 26x42x7	26,00	42,00	7,00		TC
TC 26x42x7	26,00	42,00	7,00		TC
SC 26x42x8	26,00	42,00	8,00		SC
TC 26x42x8	26,00	42,00	8,00		TC
TC 26x42x8	26,00	42,00	8,00		TC
TCW 26x42x8	26,00	42,00	8,00		TCW
TC 26x42x10	26,00	42,00	10,00		TC
TC 26x42x10	26,00	42,00	10,00		TC
TC 26x43x7	26,00	43,00	7,00		TC
TC 26x43x8	26,00	43,00	8,00		TC
TC 26x43x10	26,00	43,00	10,00		TC
TC 26x44x7	26,00	44,00	7,00		TC
TC 26x45x7	26,00	45,00	7,00		TC
TC 26x45x8	26,00	45,00	8,00		TC
TC 26x45x10	26,00	45,00	10,00		TC
TC 26x47x5	26,00	47,00	5,00		TC
TC 26x47x6	26,00	47,00	6,00		TC
SC 26x47x7	26,00	47,00	7,00		SC
TC 26x47x8	26,00	47,00	8,00		TC
SC 26x47x9	26,00	47,00	9,00		SC

Code article	Diamètre de l'arbre Ød1 h11	Diamètre d'alésage ØD1 H8	Hauteur du joint H1	Hauteur du joint H2	Type de profil
SC 26x47x10	26,00	47,00	10,00		SC
TC 26x47x10	26,00	47,00	10,00		TC
TC 26x47x11	26,00	47,00	11,00		TC
TC 26x47x12	26,00	47,00	12,00		TC
TC 26x48x7	26,00	48,00	7,00		TC
TC 26x48x7	26,00	48,00	7,00		TC
TC 26x48x8	26,00	48,00	8,00		TC
TC 26x50x7	26,00	50,00	7,00		TC
TC 26x50x10	26,00	50,00	10,00		TC
SC 26x52x7	26,00	52,00	7,00		SC
TC 26x52x7	26,00	52,00	7,00		TC
SC 26x52x8	26,00	52,00	8,00		SC
TC 26x62x9	26,00	62,00	9,00		TC
TC 26x72x10	26,00	72,00	10,00		TC
TC 27x35x6	27,00	35,00	6,00		TC
TC 27x36x6	27,00	36,00	6,00		TC
SC 27x36x7	27,00	36,00	7,00		SC
TC 27x37x4	27,00	37,00	4,00		TC
SC 27x37x5	27,00	37,00	5,00		SC
TC 27x37x6	27,00	37,00	6,00		TC
SC 27x37x7	27,00	37,00	7,00		SC
TC 27x37x7	27,00	37,00	7,00		TC
TCW 27x37x7	27,00	37,00	7,00		TCW
TC 27x37x8	27,00	37,00	8,00		TC
TC 27x37x8,5	27,00	37,00	8,50		TC
TC 27x38x5	27,00	38,00	5,00		TC
TC 27x38x6	27,00	38,00	6,00		TC
TC 27x38x6	27,00	38,00	6,00		TC
TC 27x38x7	27,00	38,00	7,00		TC
TC 27x40x4,5	27,00	40,00	4,50		TC
TC 27x40x5	27,00	40,00	5,00		TC
SC 27x40x6	27,00	40,00	6,00		SC
TC 27x40x6	27,00	40,00	6,00		TC
TC 27x40x6	27,00	40,00	6,00		TC
TC 27x40x7	27,00	40,00	7,00		TC
TC 27x40x7	27,00	40,00	7,00		TC
TC 27x40x8	27,00	40,00	8,00		TC
TC 27x40x8	27,00	40,00	8,00		TC
TC 27x40x8	27,00	40,00	8,00		TC
TC 27x40x10	27,00	40,00	10,00		TC
TC 27x40x12	27,00	40,00	12,00		TC
TC 27x41x7	27,00	41,00	7,00		TC
SC 27x41x10	27,00	41,00	10,00		SC
TC 27x42x5	27,00	42,00	5,00		TC
TC 27x42x7	27,00	42,00	7,00		TC
TC 27x42x7	27,00	42,00	7,00		TC
TC 27x42x8	27,00	42,00	8,00		TC
SC 27x42x10	27,00	42,00	10,00		SC
TC 27x42x10	27,00	42,00	10,00		TC
TC 27x42x10	27,00	42,00	10,00		TC
TC 27x43x7	27,00	43,00	7,00		TC
SC 27x43x8	27,00	43,00	8,00		SC
TC 27x43x8	27,00	43,00	8,00		TC
TCW 27x43x8	27,00	43,00	8,00		TCW
TC 27x43x9	27,00	43,00	9,00		TC
TC 27x43x9	27,00	43,00	9,00		TC
TC 27x43x9	27,00	43,00	9,00		TC
TC 27x44x6	27,00	44,00	6,00		TC
TC 27x45x8	27,00	45,00	8,00		TC
TC 27x45x9	27,00	45,00	9,00		TC
TC 27x45x9	27,00	45,00	9,00		TC
SC 27x47x6	27,00	47,00	6,00		SC

Code article	Diamètre de l'arbre Ød1 h11	Diamètre d'alésage ØD1 H8	Hauteur du joint H1	Hauteur du joint H2	Type de profil
TC 27x47x7	27,00	47,00	7,00		TC
TCW 27x47x7	27,00	47,00	7,00		TCW
TC 27x47x8	27,00	47,00	8,00		TC
SC 27x47x10	27,00	47,00	10,00		SC
TC 27x47x10	27,00	47,00	10,00		TC
TC 27x48x8	27,00	48,00	8,00		TC
TC 27x49x7,5	27,00	49,00	7,50		TC
SC 27x49x10	27,00	49,00	10,00		SC
TC 27x50x10	27,00	50,00	10,00		TC
TC 27x52x8	27,00	52,00	8,00		TC
TC 27x53x7	27,00	53,00	7,00		TC
TC 27x55x7	27,00	55,00	7,00		TC
TC8 27x72x9,5	27,00	72,00	9,50		TC8
TC8 27x80x10	27,00	80,00	10,00		TC8
SC 28x35x5	28,00	35,00	5,00		SC
TC 28x35x5	28,00	35,00	5,00		TC
TC 28x35x6	28,00	35,00	6,00		TC
TC 28x35x7	28,00	35,00	7,00		TC
TC 28x35x8	28,00	35,00	8,00		TC
TC 28x35x9	28,00	35,00	9,00		TC
TC 28x35x10	28,00	35,00	10,00		TC
TC 28x36x7	28,00	36,00	7,00		TC
TC 28x37x4	28,00	37,00	4,00		TC
TC 28x37x6	28,00	37,00	6,00		TC
SC 28x37x7	28,00	37,00	7,00		SC
TC 28x37x7	28,00	37,00	7,00		TC
TC 28x37x8	28,00	37,00	8,00		TC
TC 28x38x5	28,00	38,00	5,00		TC
SC 28x38x5,5	28,00	38,00	5,50		SC
SC 28x38x6	28,00	38,00	6,00		SC
TC 28x38x6	28,00	38,00	6,00		TC
TCW 28x38x6	28,00	38,00	6,00		TCW
SC 28x38x6,5	28,00	38,00	6,50		SC
SC 28x38x7	28,00	38,00	7,00		SC
SC 28x38x7	28,00	38,00	7,00		SC
TC 28x38x7	28,00	38,00	7,00		TC
TCW 28x38x7	28,00	38,00	7,00		TCW
TC 28x38x8	28,00	38,00	8,00		TC
SC 28x38x10	28,00	38,00	10,00		SC
TC 28x38x10	28,00	38,00	10,00		TC
TC 28x40x5	28,00	40,00	5,00		TC
SC 28x40x7	28,00	40,00	7,00		SC
TC 28x40x7	28,00	40,00	7,00		TC
SCW 28x40x7	28,00	40,00	7,00		SCW
TC 28x40x8	28,00	40,00	8,00		TC
TC 28x40x8	28,00	40,00	8,00		TC
TC 28x40x9	28,00	40,00	9,00		TC
TC 28x40x10	28,00	40,00	10,00		TC
TC 28x41x7	28,00	41,00	7,00		TC
TC 28x41x7	28,00	41,00	7,00		TC
TCW 28x42x5	28,00	42,00	5,00		TCW
SC 28x42x5,5	28,00	42,00	5,50		SC
TC 28x42x6	28,00	42,00	6,00		TC
SC 28x42x7	28,00	42,00	7,00		SC
TC 28x42x7	28,00	42,00	7,00		TC
TC8 28x42x7	28,00	42,00	7,00		TC8
TCW 28x42x7	28,00	42,00	7,00		TCW
TC 28x42x8	28,00	42,00	8,00		TC
TC 28x42x8	28,00	42,00	8,00		TC
TC 28x42x10	28,00	42,00	10,00		TC
TC 28x42x11	28,00	42,00	11,00		TC
TC 28x43x6	28,00	43,00	6,00		TC

Code article	Diamètre de l'arbre Ød1 h11	Diamètre d'alésage ØD1 H8	Hauteur du joint H1	Hauteur du joint H2	Type de profil
SC 28x43x7	28,00	43,00	7,00		SC
TC 28x43x8	28,00	43,00	8,00		TC
TC 28x43x10	28,00	43,00	10,00		TC
TC 28x44x6	28,00	44,00	6,00		TC
TCW 28x44x6	28,00	44,00	6,00		TCW
TC 28x44x7	28,00	44,00	7,00		TC
TC 28x44x7	28,00	44,00	7,00		TC
TC9 28x44x8x11	28,00	44,00	8,00	11,00	TC9
TC 28x44x8	28,00	44,00	8,00		TC
TC 28x45x5	28,00	45,00	5,00		TC
SC 28x45x6	28,00	45,00	6,00		SC
TC 28x45x7	28,00	45,00	7,00		TC
SC 28x45x8	28,00	45,00	8,00		SC
TC 28x45x8	28,00	45,00	8,00		TC
TC 28x45x8	28,00	45,00	8,00		TC
TC 28x45x8	28,00	45,00	8,00		TC
TC 28x45x8,7	28,00	45,00	8,70		TC
TC 28x45x10	28,00	45,00	10,00		TC
TC 28x46x7	28,00	46,00	7,00		TC
SC 28x47x5	28,00	47,00	5,00		SC
TC 28x47x5	28,00	47,00	5,00		TC
TC 28x47x6	28,00	47,00	6,00		TC
SC 28x47x7	28,00	47,00	7,00		SC
TC 28x47x7	28,00	47,00	7,00		TC
TC 28x47x8	28,00	47,00	8,00		TC
TC 28x47x8	28,00	47,00	8,00		TC
SC 28x47x8,5	28,00	47,00	8,50		SC
TC 28x47x9	28,00	47,00	9,00		TC
SC 28x47x10	28,00	47,00	10,00		SC
TC 28x47x10	28,00	47,00	10,00		TC
TC8 28x47x10	28,00	47,00	10,00		TC8
TC 28x48x7	28,00	48,00	7,00		TC
TC 28x48x7	28,00	48,00	7,00		TC
TC 28x48x8	28,00	48,00	8,00		TC
TC 28x48x10	28,00	48,00	10,00		TC
TC 28x48x11	28,00	48,00	11,00		TC
TC 28x50x5	28,00	50,00	5,00		TC
SC 28x50x6	28,00	50,00	6,00		SC
TC 28x50x7	28,00	50,00	7,00		TC
SC 28x50x8	28,00	50,00	8,00		SC
TC 28x50x8	28,00	50,00	8,00		TC
TC 28x50x10	28,00	50,00	10,00		TC
TC 28x51x8	28,00	51,00	8,00		TC
TC 28x51x10	28,00	51,00	10,00		TC
SC 28x52x5	28,00	52,00	5,00		SC
TC 28x52x6	28,00	52,00	6,00		TC
SC 28x52x7	28,00	52,00	7,00		SC
TC 28x52x7	28,00	52,00	7,00		TC
TC 28x52x8	28,00	52,00	8,00		TC
SC 28x52x10	28,00	52,00	10,00		SC
TC 28x52x10	28,00	52,00	10,00		TC
TC 28x54x10	28,00	54,00	10,00		TC
TC 28x55x8	28,00	55,00	8,00		TC
TC 28x55x10	28,00	55,00	10,00		TC
TC 28x56x6	28,00	56,00	6,00		TC
TC 28x56x7	28,00	56,00	7,00		TC
TCW 28x56x7	28,00	56,00	7,00		TCW
TC 28x56x8	28,00	56,00	8,00		TC
TC 28x56x10	28,00	56,00	10,00		TC
TC 28x57x7	28,00	57,00	7,00		TC
TC 28x58x6	28,00	58,00	6,00		TC
TC 28x58x10	28,00	58,00	10,00		TC

Code article	Diamètre de l'arbre Ød1 h11	Diamètre d'alésage ØD1 H8	Hauteur du joint H1	Hauteur du joint H2	Type de profil
SC 28x62x10	28,00	62,00	10,00		SC
TC 28x62x10	28,00	62,00	10,00		TC
TC 28x70x10	28,00	70,00	10,00		TC
TCW 28x70x10	28,00	70,00	10,00		TCW
SC 28x72x10	28,00	72,00	10,00		SC
TC 29x36x7	29,00	36,00	7,00		TC
TC 29x36x8	29,00	36,00	8,00		TC
TC 29x38x4	29,00	38,00	4,00		TC
SC 29x40x7	29,00	40,00	7,00		SC
TC 29x40x7	29,00	40,00	7,00		TC
SC 29x41x5	29,00	41,00	5,00		SC
TC 29x42x6	29,00	42,00	6,00		TC
TC 29x42x7	29,00	42,00	7,00		TC
TC 29x43x8	29,00	43,00	8,00		TC
TC 29x43x8	29,00	43,00	8,00		TC
TC 29x44x7	29,00	44,00	7,00		TC
TC 29x45x8	29,00	45,00	8,00		TC
TC 29x45x9	29,00	45,00	9,00		TC
TC 29x46x7	29,00	46,00	7,00		TC
TC 29x46x10	29,00	46,00	10,00		TC
TC 29x47x7	29,00	47,00	7,00		TC
TC 29x47x8	29,00	47,00	8,00		TC
TC 29x47x10	29,00	47,00	10,00		TC
TC 29x47x10	29,00	47,00	10,00		TC
TC 29x48x10	29,00	48,00	10,00		TC
TC 29x50x9	29,00	50,00	9,00		TC
SC 29x50x10	29,00	50,00	10,00		SC
TC 29x50x10	29,00	50,00	10,00		TC
TC 29x52x7	29,00	52,00	7,00		TC
TC 29x52x11	29,00	52,00	11,00		TC
TC 29x56x10	29,00	56,00	10,00		TC
TC 29x60x7	29,00	60,00	7,00		TC
SC 30x37x4	30,00	37,00	4,00		SC
TC 30x37x6	30,00	37,00	6,00		TC
SC 30x37x8	30,00	37,00	8,00		SC
TC 30x37x8	30,00	37,00	8,00		TC
TC 30x38x5	30,00	38,00	5,00		TC
TC 30x38x6	30,00	38,00	6,00		TC
TC 30x38x7	30,00	38,00	7,00		TC
TC 30x38x8	30,00	38,00	8,00		TC
TC 30x38x10	30,00	38,00	10,00		TC
SC 30x40x4	30,00	40,00	4,00		SC
SC 30x40x5	30,00	40,00	5,00		SC
TC 30x40x5	30,00	40,00	5,00		TC
TC 30x40x6	30,00	40,00	6,00		TC
SC 30x40x7	30,00	40,00	7,00		SC
TC 30x40x7	30,00	40,00	7,00		TC
SCW 30x40x7	30,00	40,00	7,00		SCW
SCW 30x40x7	30,00	40,00	7,00		SCW
TCW 30x40x7	30,00	40,00	7,00		TCW
SC 30x40x8	30,00	40,00	8,00		SC
TC 30x40x8	30,00	40,00	8,00		TC
SC 30x40x10	30,00	40,00	10,00		SC
TC 30x40x10	30,00	40,00	10,00		TC
TC 30x40x12	30,00	40,00	12,00		TC
SC 30x41x7	30,00	41,00	7,00		SC
TC 30x41x7	30,00	41,00	7,00		TC
TC 30x41x8	30,00	41,00	8,00		TC
TC 30x41x10	30,00	41,00	10,00		TC
TC 30x41x10	30,00	41,00	10,00		TC
SC 30x42x4,5	30,00	42,00	4,50		SC
TC 30x42x4,5	30,00	42,00	4,50		TC

Code article	Diamètre de l'arbre Ød1 h11	Diamètre d'alésage ØD1 H8	Hauteur du joint H1	Hauteur du joint H2	Type de profil
SC 30x42x6	30,00	42,00	6,00		SC
TCW 30x42x6	30,00	42,00	6,00		TCW
SC 30x42x7	30,00	42,00	7,00		SC
TC 30x42x7	30,00	42,00	7,00		TC
TC 30x42x7	30,00	42,00	7,00		TC
TCW 30x42x7	30,00	42,00	7,00		TCW
SC 30x42x8	30,00	42,00	8,00		SC
TC 30x42x8	30,00	42,00	8,00		TC
TC 30x42x8	30,00	42,00	8,00		TC
TC 30x42x8	30,00	42,00	8,00		TC
TC 30x42x10	30,00	42,00	10,00		TC
TC 30x43x7	30,00	43,00	7,00		TC
TC 30x43x7	30,00	43,00	7,00		TC
TC 30x43x8	30,00	43,00	8,00		TC
TC 30x43x8,5	30,00	43,00	8,50		TC
TC 30x43x9	30,00	43,00	9,00		TC
TC 30x44x5	30,00	44,00	5,00		TC
TC 30x44x7	30,00	44,00	7,00		TC
TC 30x44x7	30,00	44,00	7,00		TC
TC 30x44x8	30,00	44,00	8,00		TC
TC8 30x44x8	30,00	44,00	8,00		TC8
SC 30x44x9	30,00	44,00	9,00		SC
TC 30x44x9	30,00	44,00	9,00		TC
TC 30x44x9	30,00	44,00	9,00		TC
SC 30x44x10	30,00	44,00	10,00		SC
TC 30x44x10	30,00	44,00	10,00		TC
SC 30x45x5	30,00	45,00	5,00		SC
TCW 30x45x5	30,00	45,00	5,00		TCW
SC 30x45x6	30,00	45,00	6,00		SC
TC 30x45x6	30,00	45,00	6,00		TC
SC 30x45x7	30,00	45,00	7,00		SC
TC 30x45x7	30,00	45,00	7,00		TC
TC 30x45x7	30,00	45,00	7,00		TC
TC8 30x45x7	30,00	45,00	7,00		TC8
SC 30x45x8	30,00	45,00	8,00		SC
SC 30x45x8	30,00	45,00	8,00		SC
TC 30x45x8	30,00	45,00	8,00		TC
TC 30x45x8	30,00	45,00	8,00		TC
TC 30x45x9	30,00	45,00	9,00		TC
SC 30x45x10	30,00	45,00	10,00		SC
TC 30x45x10	30,00	45,00	10,00		TC
TC 30x45x12	30,00	45,00	12,00		TC
TC 30x45x13	30,00	45,00	13,00		TC
TC 30x46x7	30,00	46,00	7,00		TC
TC 30x46x7	30,00	46,00	7,00		TC
SC 30x46x8	30,00	46,00	8,00		SC
TC 30x46x8	30,00	46,00	8,00		TC
TC 30x46x8	30,00	46,00	8,00		TC
TC 30x46x8	30,00	46,00	8,00		TC
TC 30x46x10	30,00	46,00	10,00		TC
SC 30x47x5	30,00	47,00	5,00		SC
TC 30x47x5	30,00	47,00	5,00		TC
SC 30x47x6	30,00	47,00	6,00		SC
TC 30x47x6	30,00	47,00	6,00		TC
SC 30x47x7	30,00	47,00	7,00		SC
TC 30x47x7	30,00	47,00	7,00		TC
TC 30x47x7	30,00	47,00	7,00		TC
SC 30x47x8	30,00	47,00	8,00		SC
TC 30x47x8	30,00	47,00	8,00		TC
TC 30x47x8	30,00	47,00	8,00		TC
SC 30x47x8,5	30,00	47,00	8,50		SC
SC 30x47x10	30,00	47,00	10,00		SC
TC 30x47x10	30,00	47,00	10,00		TC

Code article	Diamètre de l'arbre Ød1 h11	Diamètre d'alésage ØD1 H8	Hauteur du joint H1	Hauteur du joint H2	Type de profil
SC 30x48x7	30,00	48,00	7,00		SC
TC 30x48x7	30,00	48,00	7,00		TC
SC 30x48x8	30,00	48,00	8,00		SC
TC 30x48x8	30,00	48,00	8,00		TC
TC 30x48x8	30,00	48,00	8,00		TC
SCW 30x48x8	30,00	48,00	8,00		SCW
TC 30x48x10	30,00	48,00	10,00		TC
TC 30x48x12	30,00	48,00	12,00		TC
TC 30x49x8	30,00	49,00	8,00		TC
SC 30x50x5	30,00	50,00	5,00		SC
TC 30x50x6	30,00	50,00	6,00		TC
SC 30x50x7	30,00	50,00	7,00		SC
TC 30x50x7	30,00	50,00	7,00		TC
SC 30x50x8	30,00	50,00	8,00		SC
TC 30x50x8	30,00	50,00	8,00		TC
SC 30x50x10	30,00	50,00	10,00		SC
TC 30x50x10	30,00	50,00	10,00		TC
SC 30x50x11	30,00	50,00	11,00		SC
TC 30x50x11	30,00	50,00	11,00		TC
TC 30x50x12	30,00	50,00	12,00		TC
TC 30x51x10	30,00	51,00	10,00		TC
SC 30x52x4	30,00	52,00	4,00		SC
SC 30x52x6	30,00	52,00	6,00		SC
SC 30x52x7	30,00	52,00	7,00		SC
TC 30x52x7	30,00	52,00	7,00		TC
TCW 30x52x7	30,00	52,00	7,00		TCW
TCW 30x52x7	30,00	52,00	7,00		TCW
SC 30x52x8	30,00	52,00	8,00		SC
TC 30x52x8	30,00	52,00	8,00		TC
SC 30x52x10	30,00	52,00	10,00		SC
TC 30x52x10	30,00	52,00	10,00		TC
TC 30x52x11	30,00	52,00	11,00		TC
TC 30x52x12	30,00	52,00	12,00		TC
TC 30x54x6	30,00	54,00	6,00		TC
TC 30x54x9	30,00	54,00	9,00		TC
TC 30x54x9	30,00	54,00	9,00		TC
SC 30x55x7	30,00	55,00	7,00		SC
TC 30x55x7	30,00	55,00	7,00		TC
TC 30x55x8	30,00	55,00	8,00		TC
SC 30x55x10	30,00	55,00	10,00		SC
TC 30x55x10	30,00	55,00	10,00		TC
TC 30x55x10	30,00	55,00	10,00		TC
TCW 30x55x10	30,00	55,00	10,00		TCW
TC 30x55x11	30,00	55,00	11,00		TC
TC 30x55x12	30,00	55,00	12,00		TC
TC 30x55x12	30,00	55,00	12,00		TC
TC 30x56x8	30,00	56,00	8,00		TC
SC 30x56x10	30,00	56,00	10,00		SC
TC 30x56x10	30,00	56,00	10,00		TC
SC 30x56x12	30,00	56,00	12,00		SC
TC 30x56x12	30,00	56,00	12,00		TC
TC 30x57x10	30,00	57,00	10,00		TC
TC 30x58x8	30,00	58,00	8,00		TC
TC 30x58x10	30,00	58,00	10,00		TC
TC 30x60x7	30,00	60,00	7,00		TC
TC 30x60x8	30,00	60,00	8,00		TC
SC 30x60x10	30,00	60,00	10,00		SC
TC 30x60x10	30,00	60,00	10,00		TC
TC 30x60x12	30,00	60,00	12,00		TC
TC 30x62x4	30,00	62,00	4,00		TC
TC 30x62x5	30,00	62,00	5,00		TC

Code article	Diamètre de l'arbre Ød1 h11	Diamètre d'alésage ØD1 H8	Hauteur du joint H1	Hauteur du joint H2	Type de profil
SC 30x62x7	30,00	62,00	7,00		SC
TC 30x62x7	30,00	62,00	7,00		TC
TC 30x62x8	30,00	62,00	8,00		TC
TC 30x62x9	30,00	62,00	9,00		TC
SC 30x62x10	30,00	62,00	10,00		SC
TC 30x62x10	30,00	62,00	10,00		TC
TC 30x62x11	30,00	62,00	11,00		TC
SC 30x62x12	30,00	62,00	12,00		SC
TC 30x62x12	30,00	62,00	12,00		TC
TC 30x65x10	30,00	65,00	10,00		TC
TC 30x68x6	30,00	68,00	6,00		TC
TC 30x68x10	30,00	68,00	10,00		TC
TC 30x68x12	30,00	68,00	12,00		TC
TC 30x70x10	30,00	70,00	10,00		TC
SC 30x72x6	30,00	72,00	6,00		SC
TC 30x72x7	30,00	72,00	7,00		TC
TC 30x72x8	30,00	72,00	8,00		TC
TCW 30x72x8	30,00	72,00	8,00		TCW
TC 30x72x9	30,00	72,00	9,00		TC
SC 30x72x10	30,00	72,00	10,00		SC
TC 30x72x10	30,00	72,00	10,00		TC
TC 30x75x9	30,00	75,00	9,00		TC
TC 30x75x10	30,00	75,00	10,00		TC
TC 30x77x9	30,00	77,00	9,00		TC
TC 30x77x10	30,00	77,00	10,00		TC
TC 30x80x10	30,00	80,00	10,00		TC
TC 30x90x7	30,00	90,00	7,00		TC
TC 31x40x7	31,00	40,00	7,00		TC
SC 31x42x8	31,00	42,00	8,00		SC
TC 31x42x8	31,00	42,00	8,00		TC
SC 31x43x5,6	31,00	43,00	5,60		SC
SC 31x45x6	31,00	45,00	6,00		SC
SC 31x45x7	31,00	45,00	7,00		SC
TC 31x45x7	31,00	45,00	7,00		TC
TC 31x46x7	31,00	46,00	7,00		TC
TC 31x46x8	31,00	46,00	8,00		TC
SC 31x47x7	31,00	47,00	7,00		SC
TC 31x47x7	31,00	47,00	7,00		TC
TC 31x47x10	31,00	47,00	10,00		TC
TC 31x48x10	31,00	48,00	10,00		TC
TC 31x49x7	31,00	49,00	7,00		TC
TC 31x50x7	31,00	50,00	7,00		TC
SC 31x50x8	31,00	50,00	8,00		SC
TC 31x50x8	31,00	50,00	8,00		TC
TC 31x50x8	31,00	50,00	8,00		TC
TC 31x52x6	31,00	52,00	6,00		TC
TC 31x52x7	31,00	52,00	7,00		TC
TC 32x40x5	32,00	40,00	5,00		TC
SC 32x40x7	32,00	40,00	7,00		SC
TC 32x40x7	32,00	40,00	7,00		TC
TC 32x40x10	32,00	40,00	10,00		TC
TC 32x41x7	32,00	41,00	7,00		TC
TC 32x42x6	32,00	42,00	6,00		TC
TC 32x42x6	32,00	42,00	6,00		TC
SC 32x42x7	32,00	42,00	7,00		SC
TC 32x42x7	32,00	42,00	7,00		TC
SCW 32x42x7	32,00	42,00	7,00		SCW
TCW 32x42x7	32,00	42,00	7,00		TCW
TCW 32x42x7	32,00	42,00	7,00		TCW
TC 32x42x8	32,00	42,00	8,00		TC
TC 32x42x10	32,00	42,00	10,00		TC
TC 32x43x7	32,00	43,00	7,00		TC

Code article	Diamètre de l'arbre Ød1 h11	Diamètre d'alésage ØD1 H8	Hauteur du joint H1	Hauteur du joint H2	Type de profil
TC 32x43x10	32,00	43,00	10,00		TC
TC 32x44x5	32,00	44,00	5,00		TC
TC 32x44x6	32,00	44,00	6,00		TC
TC 32x44x6	32,00	44,00	6,00		TC
TC 32x44x7	32,00	44,00	7,00		TC
TC 32x44x8	32,00	44,00	8,00		TC
TC 32x44x9	32,00	44,00	9,00		TC
SC 32x44x10	32,00	44,00	10,00		SC
TC 32x44x10	32,00	44,00	10,00		TC
SC 32x45x5	32,00	45,00	5,00		SC
SC 32x45x6	32,00	45,00	6,00		SC
TC 32x45x6	32,00	45,00	6,00		TC
TC 32x45x6	32,00	45,00	6,00		TC
TC 32x45x6,5	32,00	45,00	6,50		TC
SC 32x45x7	32,00	45,00	7,00		SC
TC 32x45x7	32,00	45,00	7,00		TC
SC 32x45x8	32,00	45,00	8,00		SC
TC 32x45x8	32,00	45,00	8,00		TC
TC 32x45x8	32,00	45,00	8,00		TC
SC 32x45x10	32,00	45,00	10,00		SC
TC 32x45x10	32,00	45,00	10,00		TC
TC 32x46x6	32,00	46,00	6,00		TC
TC 32x46x6	32,00	46,00	6,00		TC
TCW 32x46x6	32,00	46,00	6,00		TCW
SC 32x46x7	32,00	46,00	7,00		SC
TC 32x46x7	32,00	46,00	7,00		TC
TC 32x46x7	32,00	46,00	7,00		TC
TC 32x46x8	32,00	46,00	8,00		TC
TC 32x46x8	32,00	46,00	8,00		TC
TC 32x47x6	32,00	47,00	6,00		TC
TC 32x47x6	32,00	47,00	6,00		TC
SC 32x47x7	32,00	47,00	7,00		SC
TC 32x47x7	32,00	47,00	7,00		TC
TC 32x47x8	32,00	47,00	8,00		TC
TC 32x47x8	32,00	47,00	8,00		TC
TCW 32x47x8	32,00	47,00	8,00		TCW
TC 32x47x10	32,00	47,00	10,00		TC
TC 32x47x10	32,00	47,00	10,00		TC
TCW 32x47x10	32,00	47,00	10,00		TCW
TC 32x48x7	32,00	48,00	7,00		TC
TC 32x48x7	32,00	48,00	7,00		TC
SC 32x48x8	32,00	48,00	8,00		SC
TC 32x48x8	32,00	48,00	8,00		TC
TC 32x48x8	32,00	48,00	8,00		TC
TC 32x48x8	32,00	48,00	8,00		TC
TC8 32x48x8	32,00	48,00	8,00		TC8
TC 32x48x10	32,00	48,00	10,00		TC
TC 32x48x10	32,00	48,00	10,00		TC
TC8 32x50x6,5	32,00	50,00	6,50		TC8
TC 32x50x7	32,00	50,00	7,00		TC
SC 32x50x8	32,00	50,00	8,00		SC
TC 32x50x8	32,00	50,00	8,00		TC
TC 32x50x8	32,00	50,00	8,00		TC
TC 32x50x10	32,00	50,00	10,00		TC
TC 32x50x10	32,00	50,00	10,00		TC
TC 32x50x11	32,00	50,00	11,00		TC
SC 32x52x5	32,00	52,00	5,00		SC
TC 32x52x5	32,00	52,00	5,00		TC
SC 32x52x7	32,00	52,00	7,00		SC
TC 32x52x7	32,00	52,00	7,00		TC
TC 32x52x8	32,00	52,00	8,00		TC
TC 32x52x8	32,00	52,00	8,00		TC

Code article	Diamètre de l'arbre Ød1 h11	Diamètre d'alésage ØD1 H8	Hauteur du joint H1	Hauteur du joint H2	Type de profil
TC 32x52x9	32,00	52,00	9,00		TC
SC 32x52x10	32,00	52,00	10,00		SC
TC 32x52x10	32,00	52,00	10,00		TC
TC 32x52x10	32,00	52,00	10,00		TC
TC8 32x52x10	32,00	52,00	10,00		TC8
TC 32x52x11	32,00	52,00	11,00		TC
TC 32x52x11	32,00	52,00	11,00		TC
TC 32x52x12	32,00	52,00	12,00		TC
TC 32x53x7	32,00	53,00	7,00		TC
TC 32x53x7	32,00	53,00	7,00		TC
TC 32x54x7	32,00	54,00	7,00		TC
TC 32x54x8	32,00	54,00	8,00		TC
TC 32x54x10	32,00	54,00	10,00		TC
TC 32x55x6,5	32,00	55,00	6,50		TC
TC 32x55x7	32,00	55,00	7,00		TC
TC 32x55x8	32,00	55,00	8,00		TC
TC 32x55x8	32,00	55,00	8,00		TC
TC 32x55x9	32,00	55,00	9,00		TC
TC 32x55x10	32,00	55,00	10,00		TC
TC 32x55x11	32,00	55,00	11,00		TC
TC 32x55x15	32,00	55,00	15,00		TC
TC 32x56x8	32,00	56,00	8,00		TC
TC 32x56x10	32,00	56,00	10,00		TC
TC 32x56x10	32,00	56,00	10,00		TC
TC 32x56x12	32,00	56,00	12,00		TC
TC 32x57x7	32,00	57,00	7,00		TC
TC 32x58x8	32,00	58,00	8,00		TC
TC 32x58x10	32,00	58,00	10,00		TC
TC 32x58x12	32,00	58,00	12,00		TC
TC 32x60x8	32,00	60,00	8,00		TC
TC 32x60x10	32,00	60,00	10,00		TC
SC 32x62x6	32,00	62,00	6,00		SC
TC 32x62x7	32,00	62,00	7,00		TC
TC 32x62x8	32,00	62,00	8,00		TC
TC 32x62x10	32,00	62,00	10,00		TC
TC 32x62x12	32,00	62,00	12,00		TC
TC 32x65x7,5	32,00	65,00	7,50		TC
TC 32x65x8	32,00	65,00	8,00		TC
TC 32x65x10	32,00	65,00	10,00		TC
TC 32x68x8	32,00	68,00	8,00		TC
TC 32x70x8	32,00	70,00	8,00		TC
TC 32x70x10	32,00	70,00	10,00		TC
TC 32x70x11	32,00	70,00	11,00		TC
TC 32x72x8	32,00	72,00	8,00		TC
SC 32x72x10	32,00	72,00	10,00		SC
TC 32x72x10	32,00	72,00	10,00		TC
TC 32x73x10	32,00	73,00	10,00		TC
TC 32x80x12	32,00	80,00	12,00		TC
TC 33x43x7	33,00	43,00	7,00		TC
TC 33x44x7	33,00	44,00	7,00		TC
TC 33x44x8	33,00	44,00	8,00		TC
SC 33x45x7	33,00	45,00	7,00		SC
TC 33x45x8	33,00	45,00	8,00		TC
TC 33x45x10	33,00	45,00	10,00		TC
TC 33x46x7	33,00	46,00	7,00		TC
TC 33x46x7	33,00	46,00	7,00		TC
TC 33x47x7	33,00	47,00	7,00		TC
TC 33x47x8	33,00	47,00	8,00		TC
TC 33x47x8	33,00	47,00	8,00		TC
TC 33x48x6	33,00	48,00	6,00		TC
TC 33x48x8	33,00	48,00	8,00		TC
TC 33x48x8	33,00	48,00	8,00		TC

Code article	Diamètre de l'arbre Ød1 h11	Diamètre d'alésage ØD1 H8	Hauteur du joint H1	Hauteur du joint H2	Type de profil
TC 33x49x8	33,00	49,00	8,00		TC
SC 33x50x6	33,00	50,00	6,00		SC
TC 33x50x6	33,00	50,00	6,00		TC
TC 33x50x7	33,00	50,00	7,00		TC
SC 33x50x10	33,00	50,00	10,00		SC
TC 33x50x10	33,00	50,00	10,00		TC
TC 33x50x12	33,00	50,00	12,00		TC
TC 33x50x12	33,00	50,00	12,00		TC
TC 33x52x5	33,00	52,00	5,00		TC
SC 33x52x6	33,00	52,00	6,00		SC
TC9 33x52x7x12	33,00	52,00	7,00	12,00	TC9
SC 33x52x8	33,00	52,00	8,00		SC
TC9 33x52x9x13,5	33,00	52,00	9,00	13,50	TC9
TC 33x52x10	33,00	52,00	10,00		TC
SC 33x54x6,5	33,00	54,00	6,50		SC
TC 33x55x10	33,00	55,00	10,00		TC
TC7 33x56x8,8x15	33,00	56,00	8,80	15,00	TC7
TC 33x56x10	33,00	56,00	10,00		TC
TC 33x56x12	33,00	56,00	12,00		TC
TC 33x60x8	33,00	60,00	8,00		TC
TC 33x62x7	33,00	62,00	7,00		TC
TC 33x62x12	33,00	62,00	12,00		TC
TC 33x65x8	33,00	65,00	8,00		TC
SC 33x66x12	33,00	66,00	12,00		SC
SCW 33x66x13	33,00	66,00	13,00		SCW
TC 33x72x10	33,00	72,00	10,00		TC
TC 34x41x7	34,00	41,00	7,00		TC
TC 34x42x5	34,00	42,00	5,00		TC
TC 34x44x7	34,00	44,00	7,00		TC
TC 34x44x8	34,00	44,00	8,00		TC
TC 34x45x6	34,00	45,00	6,00		TC
TC 34x45x8	34,00	45,00	8,00		TC
TC 34x46x7	34,00	46,00	7,00		TC
TC 34x46x8	34,00	46,00	8,00		TC
TC 34x46x10	34,00	46,00	10,00		TC
TC 34x47x7	34,00	47,00	7,00		TC
TCW 34x47x7	34,00	47,00	7,00		TCW
TC 34x47x8	34,00	47,00	8,00		TC
TCW 34x47x8	34,00	47,00	8,00		TCW
TC 34x47x9	34,00	47,00	9,00		TC
TC 34x48x7	34,00	48,00	7,00		TC
TC 34x48x7	34,00	48,00	7,00		TC
SC 34x48x7,5	34,00	48,00	7,50		SC
TC 34x48x8	34,00	48,00	8,00		TC
TC 34x48x8	34,00	48,00	8,00		TC
TC 34x49x7	34,00	49,00	7,00		TC
TC 34x50x7	34,00	50,00	7,00		TC
TC 34x50x7	34,00	50,00	7,00		TC
TC 34x50x8	34,00	50,00	8,00		TC
TC 34x50x8	34,00	50,00	8,00		TC
TC 34x50x10	34,00	50,00	10,00		TC
TC 34x50x12	34,00	50,00	12,00		TC
TC 34x52x6	34,00	52,00	6,00		TC
TC 34x52x7	34,00	52,00	7,00		TC
TC 34x52x7	34,00	52,00	7,00		TC
SCW 34x52x7	34,00	52,00	7,00		SCW
SC 34x52x7,5	34,00	52,00	7,50		SC
SC 34x52x8	34,00	52,00	8,00		SC
TC 34x52x8	34,00	52,00	8,00		TC
TC9 34x52x9x14	34,00	52,00	9,00	14,00	TC9
TC 34x52x10	34,00	52,00	10,00		TC
TC 34x52x11	34,00	52,00	11,00		TC

Code article	Diamètre de l'arbre Ød1 h11	Diamètre d'alésage ØD1 H8	Hauteur du joint H1	Hauteur du joint H2	Type de profil
TC 34x53x8	34,00	53,00	8,00		TC
TC7 34x54x8x11,5	34,00	54,00	8,00	11,50	TC7
TC 34x54x8	34,00	54,00	8,00		TC
TC7 34x54x9x15,5	34,00	54,00	9,00	15,50	TC7
TC7 34x54x9x15,5	34,00	54,00	9,00	15,50	TC7
TC 34x54x10	34,00	54,00	10,00		TC
TC 34x55x9	34,00	55,00	9,00		TC
TC 34x55x11	34,00	55,00	11,00		TC
TC 34x55x11	34,00	55,00	11,00		TC
TC 34x56x8	34,00	56,00	8,00		TC
TC 34x56x10	34,00	56,00	10,00		TC
TC 34x58x6	34,00	58,00	6,00		TC
TC 34x58x10	34,00	58,00	10,00		TC
TC 34x60x12	34,00	60,00	12,00		TC
TC 34x62x6	34,00	62,00	6,00		TC
TC 34x62x7	34,00	62,00	7,00		TC
TC 34x62x8	34,00	62,00	8,00		TC
SC 34x62x10	34,00	62,00	10,00		SC
TC 34x62x10	34,00	62,00	10,00		TC
TC 34x62x14	34,00	62,00	14,00		TC
TC7 34x63x9x15,5	34,00	63,00	9,00	15,50	TC7
TC7 34x63x9x15,5	34,00	63,00	9,00	15,50	TC7
TC 34x65x9	34,00	65,00	9,00		TC
TC 34x70x10	34,00	70,00	10,00		TC
TC 34x72x10	34,00	72,00	10,00		TC
TC 34x72x12	34,00	72,00	12,00		TC
SC 35x42x4	35,00	42,00	4,00		SC
TC 35x42x6	35,00	42,00	6,00		TC
TC 35x42x8	35,00	42,00	8,00		TC
TC 35x43x6	35,00	43,00	6,00		TC
SC 35x44x4	35,00	44,00	4,00		SC
TC 35x44x7	35,00	44,00	7,00		TC
SC 35x45x4	35,00	45,00	4,00		SC
SC 35x45x5	35,00	45,00	5,00		SC
SC 35x45x6	35,00	45,00	6,00		SC
TC 35x45x6	35,00	45,00	6,00		TC
SC 35x45x7	35,00	45,00	7,00		SC
TC 35x45x7	35,00	45,00	7,00		TC
TC 35x45x8	35,00	45,00	8,00		TC
TC 35x45x10	35,00	45,00	10,00		TC
TC 35x45x12	35,00	45,00	12,00		TC
SC 35x46x7	35,00	46,00	7,00		SC
TC 35x46x7	35,00	46,00	7,00		TC
TC 35x46x10	35,00	46,00	10,00		TC
TC 35x47x4,5	35,00	47,00	4,50		TC
SC 35x47x5	35,00	47,00	5,00		SC
TC 35x47x5	35,00	47,00	5,00		TC
SCW 35x47x5	35,00	47,00	5,00		SCW
TC 35x47x6	35,00	47,00	6,00		TC
SC 35x47x7	35,00	47,00	7,00		SC
TC 35x47x7	35,00	47,00	7,00		TC
SCW 35x47x7	35,00	47,00	7,00		SCW
TCW 35x47x7	35,00	47,00	7,00		TCW
TC 35x47x7,5	35,00	47,00	7,50		TC
TC 35x47x8	35,00	47,00	8,00		TC
TCW 35x47x8	35,00	47,00	8,00		TCW
SC 35x47x9	35,00	47,00	9,00		SC
SC 35x47x10	35,00	47,00	10,00		SC
TC 35x47x10	35,00	47,00	10,00		TC
TC 35x47x12	35,00	47,00	12,00		TC
TC 35x48x7	35,00	48,00	7,00		TC
TC 35x48x7	35,00	48,00	7,00		TC

Code article	Diamètre de l'arbre Ød1 h11	Diamètre d'alésage ØD1 H8	Hauteur du joint H1	Hauteur du joint H2	Type de profil
TC 35x48x8	35,00	48,00	8,00		TC
TC 35x48x8	35,00	48,00	8,00		TC
TC 35x48x9	35,00	48,00	9,00		TC
TC 35x48x10	35,00	48,00	10,00		TC
TCW 35x48x10	35,00	48,00	10,00		TCW
TC 35x49x6	35,00	49,00	6,00		TC
TC 35x49x6	35,00	49,00	6,00		TC
TC 35x49x7	35,00	49,00	7,00		TC
TC 35x49x8	35,00	49,00	8,00		TC
SC 35x50x5	35,00	50,00	5,00		SC
TC 35x50x5	35,00	50,00	5,00		TC
TC 35x50x6	35,00	50,00	6,00		TC
SC 35x50x7	35,00	50,00	7,00		SC
TC 35x50x7	35,00	50,00	7,00		TC
SCW 35x50x7	35,00	50,00	7,00		SCW
TCW 35x50x7	35,00	50,00	7,00		TCW
SC 35x50x8	35,00	50,00	8,00		SC
SC 35x50x8	35,00	50,00	8,00		SC
TC 35x50x8	35,00	50,00	8,00		TC
TC 35x50x8	35,00	50,00	8,00		TC
TC 35x50x8	35,00	50,00	8,00		TC
TC 35x50x9	35,00	50,00	9,00		TC
SC 35x50x10	35,00	50,00	10,00		SC
TC 35x50x10	35,00	50,00	10,00		TC
TC 35x50x10	35,00	50,00	10,00		TC
TCW 35x50x10	35,00	50,00	10,00		TCW
TC 35x50x11	35,00	50,00	11,00		TC
TC 35x50x11	35,00	50,00	11,00		TC
SC 35x50x12	35,00	50,00	12,00		SC
TC 35x50x12	35,00	50,00	12,00		TC
TC 35x51x7	35,00	51,00	7,00		TC
TC 35x51x8	35,00	51,00	8,00		TC
TC 35x51x10	35,00	51,00	10,00		TC
TC 35x52x5	35,00	52,00	5,00		TC
SC 35x52x6	35,00	52,00	6,00		SC
TC 35x52x6	35,00	52,00	6,00		TC
SC 35x52x7	35,00	52,00	7,00		SC
TC 35x52x7	35,00	52,00	7,00		TC
SCW 35x52x7	35,00	52,00	7,00		SCW
SC 35x52x8	35,00	52,00	8,00		SC
TC 35x52x8	35,00	52,00	8,00		TC
TC 35x52x8	35,00	52,00	8,00		TC
TCW 35x52x8	35,00	52,00	8,00		TCW
TC 35x52x9	35,00	52,00	9,00		TC
TC 35x52x9,5	35,00	52,00	9,50		TC
SC 35x52x10	35,00	52,00	10,00		SC
TC 35x52x10	35,00	52,00	10,00		TC
TC 35x52x11	35,00	52,00	11,00		TC
TC 35x52x12	35,00	52,00	12,00		TC
SC 35x53x7	35,00	53,00	7,00		SC
TC 35x53x7	35,00	53,00	7,00		TC
TC 35x54x6	35,00	54,00	6,00		TC
TC7 35x54x8x11,5	35,00	54,00	8,00	11,50	TC7
TC 35x54x8	35,00	54,00	8,00		TC
TC 35x54x8	35,00	54,00	8,00		TC
TC 35x54x8	35,00	54,00	8,00		TC
TC 35x54x10	35,00	54,00	10,00		TC
TC 35x54x12	35,00	54,00	12,00		TC
TC 35x55x7	35,00	55,00	7,00		TC
SC 35x55x8	35,00	55,00	8,00		SC
TC 35x55x8	35,00	55,00	8,00		TC

Code article	Diamètre de l'arbre Ød1 h11	Diamètre d'alésage ØD1 H8	Hauteur du joint H1	Hauteur du joint H2	Type de profil
TC 35x55x8	35,00	55,00	8,00		TC
TC 35x55x8	35,00	55,00	8,00		TC
TC7 35x55x9x15,5	35,00	55,00	9,00	15,50	TC7
TC 35x55x9	35,00	55,00	9,00		TC
TCW 35x55x9	35,00	55,00	9,00		TCW
SC 35x55x10	35,00	55,00	10,00		SC
TC 35x55x10	35,00	55,00	10,00		TC
TC 35x55x10	35,00	55,00	10,00		TC
TC 35x55x11	35,00	55,00	11,00		TC
TC 35x55x12	35,00	55,00	12,00		TC
TC 35x55x12	35,00	55,00	12,00		TC
SCW 35x55x12	35,00	55,00	12,00		SCW
TC 35x56x5,8	35,00	56,00	5,80		TC
TC7 35x56x7,5x11,5	35,00	56,00	7,50	11,50	TC7
TC7 35x56x8x11,5	35,00	56,00	8,00	11,50	TC7
SC 35x56x8	35,00	56,00	8,00		SC
TC 35x56x8	35,00	56,00	8,00		TC
TC 35x56x8	35,00	56,00	8,00		TC
TC7 35x56x9x12,5	35,00	56,00	9,00	12,50	TC7
TC7 35x56x9x15	35,00	56,00	9,00	15,00	TC7
TC7 35x56x9x15	35,00	56,00	9,00	15,00	TC7
TC7 35x56x10x13,5	35,00	56,00	10,00	13,50	TC7
SC 35x56x10	35,00	56,00	10,00		SC
TC 35x56x10	35,00	56,00	10,00		TC
SC 35x56x12	35,00	56,00	12,00		SC
TC 35x56x12	35,00	56,00	12,00		TC
SC 35x57x6	35,00	57,00	6,00		SC
SCW 35x57x8,8	35,00	57,00	8,80		SCW
TC7 35x57x9x15	35,00	57,00	9,00	15,00	TC7
TC 35x57x9	35,00	57,00	9,00		TC
TCW 35x57x9	35,00	57,00	9,00		TCW
TCW 35x57x9	35,00	57,00	9,00		TCW
TC 35x57x10	35,00	57,00	10,00		TC
TC 35x58x6	35,00	58,00	6,00		TC
TC7 35x58x8x11	35,00	58,00	8,00	11,00	TC7
SC 35x58x9	35,00	58,00	9,00		SC
TC 35x58x9	35,00	58,00	9,00		TC
TC7 35x58x10x13	35,00	58,00	10,00	13,00	TC7
SC 35x58x10	35,00	58,00	10,00		SC
TC 35x58x10	35,00	58,00	10,00		TC
TC 35x58x12	35,00	58,00	12,00		TC
TC 35x58x13	35,00	58,00	13,00		TC
TC 35x58x18	35,00	58,00	18,00		TC
TC 35x59x12	35,00	59,00	12,00		TC
TC 35x60x7	35,00	60,00	7,00		TC
SC 35x60x8	35,00	60,00	8,00		SC
TC 35x60x8	35,00	60,00	8,00		TC
SC 35x60x10	35,00	60,00	10,00		SC
TC 35x60x10	35,00	60,00	10,00		TC
TC 35x60x11	35,00	60,00	11,00		TC
TC 35x60x12	35,00	60,00	12,00		TC
TC7 35x61x9x13,5	35,00	61,00	9,00	13,50	TC7
TC 35x62x6	35,00	62,00	6,00		TC
SC 35x62x7	35,00	62,00	7,00		SC
TC 35x62x7	35,00	62,00	7,00		TC
SCW 35x62x7	35,00	62,00	7,00		SCW
TC7 35x62x8x11,5	35,00	62,00	8,00	11,50	TC7
SC 35x62x8	35,00	62,00	8,00		SC
TC 35x62x8	35,00	62,00	8,00		TC
TC8 35x62x8	35,00	62,00	8,00		TC8
TC 35x62x9,5	35,00	62,00	9,50		TC
TC 35x62x9,5	35,00	62,00	9,50		TC

Code article	Diamètre de l'arbre Ød1 h11	Diamètre d'alésage ØD1 H8	Hauteur du joint H1	Hauteur du joint H2	Type de profil
SC 35x62x10	35,00	62,00	10,00		SC
TC 35x62x10	35,00	62,00	10,00		TC
TCW 35x62x10	35,00	62,00	10,00		TCW
TC 35x62x11	35,00	62,00	11,00		TC
TC 35x62x12	35,00	62,00	12,00		TC
TC7 35x63x10x22	35,00	63,00	10,00	22,00	TC7
TC 35x64x10	35,00	64,00	10,00		TC
TC 35x64x12	35,00	64,00	12,00		TC
TC 35x64x13	35,00	64,00	13,00		TC
TC 35x64x13	35,00	64,00	13,00		TC
TC 35x65x7	35,00	65,00	7,00		TC
TC8 35x65x8	35,00	65,00	8,00		TC8
SC 35x65x10	35,00	65,00	10,00		SC
TC 35x65x10	35,00	65,00	10,00		TC
TC 35x65x12	35,00	65,00	12,00		TC
TC7 35x67x12x18	35,00	67,00	12,00	18,00	TC7
TC 35x67x12	35,00	67,00	12,00		TC
SC 35x68x6	35,00	68,00	6,00		SC
TC 35x68x6	35,00	68,00	6,00		TC
SC 35x68x8	35,00	68,00	8,00		SC
TC 35x68x8	35,00	68,00	8,00		TC
TC7 35x68x9x12,5	35,00	68,00	9,00	12,50	TC7
TC7 35x68x9x12,5	35,00	68,00	9,00	12,50	TC7
SC 35x68x10	35,00	68,00	10,00		SC
TC 35x68x10	35,00	68,00	10,00		TC
SC 35x68x12	35,00	68,00	12,00		SC
TC7 35x69x8x13	35,00	69,00	8,00	13,00	TC7
TC 35x70x8	35,00	70,00	8,00		TC
TC 35x70x10	35,00	70,00	10,00		TC
TC 35x70x12	35,00	70,00	12,00		TC
SC 35x72x7	35,00	72,00	7,00		SC
TC 35x72x7	35,00	72,00	7,00		TC
TC 35x72x8	35,00	72,00	8,00		TC
SC 35x72x10	35,00	72,00	10,00		SC
TC 35x72x10	35,00	72,00	10,00		TC
TC 35x72x11	35,00	72,00	11,00		TC
SC 35x72x12	35,00	72,00	12,00		SC
TC 35x72x12	35,00	72,00	12,00		TC
TC 35x75x7	35,00	75,00	7,00		TC
TC 35x75x8	35,00	75,00	8,00		TC
TC 35x75x10	35,00	75,00	10,00		TC
TC 35x75x12	35,00	75,00	12,00		TC
TC7 35x76x9x12,5	35,00	76,00	9,00	12,50	TC7
TC 35x78x8	35,00	78,00	8,00		TC
TC 35x80x6	35,00	80,00	6,00		TC
SC 35x80x8	35,00	80,00	8,00		SC
TC 35x80x8	35,00	80,00	8,00		TC
SC 35x80x10	35,00	80,00	10,00		SC
TC 35x80x10	35,00	80,00	10,00		TC
SC 35x80x12	35,00	80,00	12,00		SC
TC 35x80x12	35,00	80,00	12,00		TC
SC 35x80x13	35,00	80,00	13,00		SC
TC 35x80x13	35,00	80,00	13,00		TC
SC 35x82x6	35,00	82,00	6,00		SC
TC 35x82x7	35,00	82,00	7,00		TC
TC 35x82x10	35,00	82,00	10,00		TC
TC 35x90x13	35,00	90,00	13,00		TC
TC 36x44x5	36,00	44,00	5,00		TC
TC 36x45x7	36,00	45,00	7,00		TC
TC 36x46x6	36,00	46,00	6,00		TC
TC 36x46x7	36,00	46,00	7,00		TC
TC 36x46x9	36,00	46,00	9,00		TC

Code article	Diamètre de l'arbre Ød1 h11	Diamètre d'alésage ØD1 H8	Hauteur du joint H1	Hauteur du joint H2	Type de profil
SC 36x47x7	36,00	47,00	7,00		SC
TC 36x47x7	36,00	47,00	7,00		TC
TC 36x47x7	36,00	47,00	7,00		TC
TC 36x47x8	36,00	47,00	8,00		TC
TC 36x48x6	36,00	48,00	6,00		TC
TC 36x48x7	36,00	48,00	7,00		TC
TC 36x48x8	36,00	48,00	8,00		TC
TC 36x48x10	36,00	48,00	10,00		TC
TC 36x48x10	36,00	48,00	10,00		TC
TC 36x49x7	36,00	49,00	7,00		TC
TC 36x49x7	36,00	49,00	7,00		TC
TC 36x49x10	36,00	49,00	10,00		TC
TC 36x50x5	36,00	50,00	5,00		TC
SC 36x50x7	36,00	50,00	7,00		SC
TC 36x50x7	36,00	50,00	7,00		TC
TCW 36x50x7	36,00	50,00	7,00		TCW
TC 36x50x8	36,00	50,00	8,00		TC
SCW 36x50x8	36,00	50,00	8,00		SCW
TC 36x50x10	36,00	50,00	10,00		TC
TC 36x51x7	36,00	51,00	7,00		TC
TC 36x51x8	36,00	51,00	8,00		TC
SC 36x52x6,3	36,00	52,00	6,30		SC
SC 36x52x7	36,00	52,00	7,00		SC
TC 36x52x7	36,00	52,00	7,00		TC
TC 36x52x8	36,00	52,00	8,00		TC
TC 36x52x8	36,00	52,00	8,00		TC
TC 36x52x10	36,00	52,00	10,00		TC
TC 36x52x10	36,00	52,00	10,00		TC
TC8 36x52x10	36,00	52,00	10,00		TC8
SCW 36x53x8	36,00	53,00	8,00		SCW
SC 36x54x7	36,00	54,00	7,00		SC
TC 36x54x7	36,00	54,00	7,00		TC
SC 36x54x7,5	36,00	54,00	7,50		SC
TC 36x54x7,5	36,00	54,00	7,50		TC
SC 36x54x8	36,00	54,00	8,00		SC
TC 36x54x8	36,00	54,00	8,00		TC
TC 36x54x10	36,00	54,00	10,00		TC
TC 36x54x10	36,00	54,00	10,00		TC
TC 36x54x11	36,00	54,00	11,00		TC
TC 36x55x10	36,00	55,00	10,00		TC
TC 36x55x12	36,00	55,00	12,00		TC
TC 36x56x8	36,00	56,00	8,00		TC
SC 36x56x10	36,00	56,00	10,00		SC
TC 36x56x10	36,00	56,00	10,00		TC
TC 36x56x12	36,00	56,00	12,00		TC
TCW 36x57x10	36,00	57,00	10,00		TCW
TC 36x58x8	36,00	58,00	8,00		TC
SC 36x58x10	36,00	58,00	10,00		SC
TC 36x58x12	36,00	58,00	12,00		TC
TC 36x59x7	36,00	59,00	7,00		TC
TC 36x60x6	36,00	60,00	6,00		TC
TC 36x60x7	36,00	60,00	7,00		TC
TC 36x60x10	36,00	60,00	10,00		TC
TC 36x60x12	36,00	60,00	12,00		TC
SC 36x62x7	36,00	62,00	7,00		SC
TC 36x62x7	36,00	62,00	7,00		TC
TCW 36x62x7	36,00	62,00	7,00		TCW
TC 36x62x10	36,00	62,00	10,00		TC
SC 36x68x10	36,00	68,00	10,00		SC
TC 36x72x7	36,00	72,00	7,00		TC
SC 36x83x12	36,00	83,00	12,00		SC
TC 37x45x7	37,00	45,00	7,00		TC

Code article	Diamètre de l'arbre Ød1 h11	Diamètre d'alésage ØD1 H8	Hauteur du joint H1	Hauteur du joint H2	Type de profil
TC 37x47x6	37,00	47,00	6,00		TC
TC 37x47x10	37,00	47,00	10,00		TC
TC 37x50x6	37,00	50,00	6,00		TC
SC 37x50x7	37,00	50,00	7,00		SC
TC 37x50x7	37,00	50,00	7,00		TC
TC 37x50x9	37,00	50,00	9,00		TC
TC 37x50x10	37,00	50,00	10,00		TC
SC 37x52x7	37,00	52,00	7,00		SC
SC 37x52x8	37,00	52,00	8,00		SC
TC 37x52x8	37,00	52,00	8,00		TC
TC 37x53x7	37,00	53,00	7,00		TC
TC 37x55x8	37,00	55,00	8,00		TC
SC 37x56x9	37,00	56,00	9,00		SC
TC 37x57x10	37,00	57,00	10,00		TC
TC 37x57x10	37,00	57,00	10,00		TC
TCW 37x57x10	37,00	57,00	10,00		TCW
TC 37x58x7	37,00	58,00	7,00		TC
TC 37x58x10	37,00	58,00	10,00		TC
TC 37x58x13	37,00	58,00	13,00		TC
TC8 37x60x10	37,00	60,00	10,00		TC8
TCW 37x61x10	37,00	61,00	10,00		TCW
SC 37x62x8	37,00	62,00	8,00		SC
TC 37x62x8	37,00	62,00	8,00		TC
TC9 37x62x10x17	37,00	62,00	10,00	17,00	TC9
SC 37x62x10	37,00	62,00	10,00		SC
TC 37x62x10	37,00	62,00	10,00		TC
TC7 37x64x11x16	37,00	64,00	11,00	16,00	TC7
TC 37x64x13	37,00	64,00	13,00		TC
TC7 37x65x10x17	37,00	65,00	10,00	17,00	TC7
TC7 37x67x10x17	37,00	67,00	10,00	17,00	TC7
TC 37x72x7	37,00	72,00	7,00		TC
TC 37x74x11	37,00	74,00	11,00		TC
SC 37x80x10	37,00	80,00	10,00		SC
SC 37x80x12	37,00	80,00	12,00		SC
SC 37x80x13	37,00	80,00	13,00		SC
TC 38x47x7	38,00	47,00	7,00		TC
SC 38x47x10	38,00	47,00	10,00		SC
TC 38x47x10	38,00	47,00	10,00		TC
TC 38x48x6	38,00	48,00	6,00		TC
TC 38x48x7	38,00	48,00	7,00		TC
TC 38x48x10	38,00	48,00	10,00		TC
TC 38x49x8	38,00	49,00	8,00		TC
SC 38x50x6	38,00	50,00	6,00		SC
TC 38x50x6	38,00	50,00	6,00		TC
TCW 38x50x6	38,00	50,00	6,00		TCW
SC 38x50x7	38,00	50,00	7,00		SC
SC 38x50x7	38,00	50,00	7,00		SC
TC 38x50x7	38,00	50,00	7,00		TC
TC7 38x50x8x13	38,00	50,00	8,00	13,00	TC7
SC 38x50x8	38,00	50,00	8,00		SC
TC 38x50x8	38,00	50,00	8,00		TC
TC 38x50x8	38,00	50,00	8,00		TC
TC 38x50x8	38,00	50,00	8,00		TC
TC 38x50x9	38,00	50,00	9,00		TC
TC 38x50x10	38,00	50,00	10,00		TC
TC 38x50x10	38,00	50,00	10,00		TC
TC 38x50x11	38,00	50,00	11,00		TC
TC 38x51x7	38,00	51,00	7,00		TC
TC 38x51x8	38,00	51,00	8,00		TC
TC 38x52x6	38,00	52,00	6,00		TC
TCW 38x52x6	38,00	52,00	6,00		TCW
SC 38x52x7	38,00	52,00	7,00		SC

Code article	Diamètre de l'arbre Ød1 h11	Diamètre d'alésage ØD1 H8	Hauteur du joint H1	Hauteur du joint H2	Type de profil
SC 38x52x7	38,00	52,00	7,00		SC
TC 38x52x7	38,00	52,00	7,00		TC
TCW 38x52x7	38,00	52,00	7,00		TCW
SC 38x52x8	38,00	52,00	8,00		SC
TC 38x52x8	38,00	52,00	8,00		TC
TC 38x52x8	38,00	52,00	8,00		TC
TC 38x52x8,5	38,00	52,00	8,50		TC
TC 38x52x9	38,00	52,00	9,00		TC
SC 38x52x10	38,00	52,00	10,00		SC
TC 38x52x10	38,00	52,00	10,00		TC
TC 38x52x10	38,00	52,00	10,00		TC
SC 38x53x7	38,00	53,00	7,00		SC
TC 38x53x8	38,00	53,00	8,00		TC
TC 38x53x8	38,00	53,00	8,00		TC
TC 38x54x7	38,00	54,00	7,00		TC
TC 38x54x7	38,00	54,00	7,00		TC
TC7 38x54x8x11,5	38,00	54,00	8,00	11,50	TC7
TC7 38x54x9x15	38,00	54,00	9,00	15,00	TC7
TC7 38x54x9x15,5	38,00	54,00	9,00	15,50	TC7
SC 38x54x10	38,00	54,00	10,00		SC
TC 38x54x10	38,00	54,00	10,00		TC
SC 38x55x6	38,00	55,00	6,00		SC
TC 38x55x6	38,00	55,00	6,00		TC
SC 38x55x7	38,00	55,00	7,00		SC
TC 38x55x7	38,00	55,00	7,00		TC
TC 38x55x7	38,00	55,00	7,00		TC
TC 38x55x8	38,00	55,00	8,00		TC
TC 38x55x8	38,00	55,00	8,00		TC
TC 38x55x9	38,00	55,00	9,00		TC
TC 38x55x9	38,00	55,00	9,00		TC
SC 38x55x10	38,00	55,00	10,00		SC
TC 38x55x10	38,00	55,00	10,00		TC
TC 38x56x7	38,00	56,00	7,00		TC
TC 38x56x8	38,00	56,00	8,00		TC
TC7 38x56x9x15	38,00	56,00	9,00	15,00	TC7
SC 38x56x10	38,00	56,00	10,00		SC
TC 38x56x10	38,00	56,00	10,00		TC
TC 38x56x12	38,00	56,00	12,00		TC
TC 38x57x10	38,00	57,00	10,00		TC
TC 38x58x7	38,00	58,00	7,00		TC
TC 38x58x8	38,00	58,00	8,00		TC
TC7 38x58x10x17	38,00	58,00	10,00	17,00	TC7
TC 38x58x10	38,00	58,00	10,00		TC
TC 38x58x11	38,00	58,00	11,00		TC
TC 38x58x11	38,00	58,00	11,00		TC
TC 38x58x11	38,00	58,00	11,00		TC
TC 38x58x12	38,00	58,00	12,00		TC
TC 38x59x9	38,00	59,00	9,00		TC
TC 38x60x8	38,00	60,00	8,00		TC
TCW 38x60x8	38,00	60,00	8,00		TCW
TC 38x60x9	38,00	60,00	9,00		TC
TC 38x60x10	38,00	60,00	10,00		TC
SC 38x62x7	38,00	62,00	7,00		SC
TC 38x62x7	38,00	62,00	7,00		TC
SC 38x62x8	38,00	62,00	8,00		SC
TC 38x62x8	38,00	62,00	8,00		TC
TCW 38x62x8	38,00	62,00	8,00		TCW
TC9 38x62x9x11,5	38,00	62,00	9,00	11,50	TC9
TC 38x62x9	38,00	62,00	9,00		TC
SC 38x62x10	38,00	62,00	10,00		SC
TC 38x62x10	38,00	62,00	10,00		TC

Code article	Diamètre de l'arbre Ød1 h11	Diamètre d'alésage ØD1 H8	Hauteur du joint H1	Hauteur du joint H2	Type de profil
TC 38x62x10	38,00	62,00	10,00		TC
SC 38x62x11	38,00	62,00	11,00		SC
TC 38x62x12	38,00	62,00	12,00		TC
TC7 38x63x9x15	38,00	63,00	9,00	15,00	TC7
TC 38x64x12	38,00	64,00	12,00		TC
SC 38x65x8	38,00	65,00	8,00		SC
TC 38x65x8	38,00	65,00	8,00		TC
TC 38x65x9	38,00	65,00	9,00		TC
TC 38x65x10	38,00	65,00	10,00		TC
TC 38x65x11	38,00	65,00	11,00		TC
TC 38x65x12	38,00	65,00	12,00		TC
TC 38x65x13	38,00	65,00	13,00		TC
TC 38x66x8	38,00	66,00	8,00		TC
TC 38x68x8	38,00	68,00	8,00		TC
TC 38x68x12	38,00	68,00	12,00		TC
TC 38x70x10	38,00	70,00	10,00		TC
TC 38x72x10	38,00	72,00	10,00		TC
TC 38x72x12	38,00	72,00	12,00		TC
SC 38x74x10	38,00	74,00	10,00		SC
TC 38x74x11	38,00	74,00	11,00		TC
TC 38x80x8	38,00	80,00	8,00		TC
TC 38x80x10	38,00	80,00	10,00		TC
TC 38x85x10	38,00	85,00	10,00		TC
SC 39x51x7,5	39,00	51,00	7,50		SC
TC 39x51x7,5	39,00	51,00	7,50		TC
TC 39x53x9,5	39,00	53,00	9,50		TC
TC 39x55x9	39,00	55,00	9,00		TC
TC 39x56x7	39,00	56,00	7,00		TC
TCW 39x57x9,7	39,00	57,00	9,70		TCW
TC 39x59x8	39,00	59,00	8,00		TC
TC 39x62x6	39,00	62,00	6,00		TC
TC 39x65x8	39,00	65,00	8,00		TC
SC 39x65x9	39,00	65,00	9,00		SC
TC7 39x68x9x15,5	39,00	68,00	9,00	15,50	TC7
TC7 39x68x16x22,5	39,00	68,00	16,00	22,50	TC7
TC 39x72x8	39,00	72,00	8,00		TC
TCW 39x72x8	39,00	72,00	8,00		TCW
TC 40x50x5	40,00	50,00	5,00		TC
TC 40x50x6,5	40,00	50,00	6,50		TC
SC 40x50x7	40,00	50,00	7,00		SC
TC 40x50x7	40,00	50,00	7,00		TC
SC 40x50x8	40,00	50,00	8,00		SC
TC 40x50x8	40,00	50,00	8,00		TC
SC 40x50x10	40,00	50,00	10,00		SC
TC 40x50x10	40,00	50,00	10,00		TC
SC 40x52x6	40,00	52,00	6,00		SC
TC 40x52x6	40,00	52,00	6,00		TC
TC 40x52x6	40,00	52,00	6,00		TC
SC 40x52x6,5	40,00	52,00	6,50		SC
TC9 40x52x7x10,5	40,00	52,00	7,00	10,50	TC9
SC 40x52x7	40,00	52,00	7,00		SC
SC 40x52x7	40,00	52,00	7,00		SC
TC 40x52x7	40,00	52,00	7,00		TC
TC 40x52x7	40,00	52,00	7,00		TC
TCW 40x52x7	40,00	52,00	7,00		TCW
TC 40x52x8	40,00	52,00	8,00		TC
TCW 40x52x8	40,00	52,00	8,00		TCW
TC 40x52x9	40,00	52,00	9,00		TC
TC 40x52x10	40,00	52,00	10,00		TC
TC 40x53x8	40,00	53,00	8,00		TC
TC 40x53x8,5	40,00	53,00	8,50		TC

Code article	Diamètre de l'arbre Ød1 h11	Diamètre d'alésage ØD1 H8	Hauteur du joint H1	Hauteur du joint H2	Type de profil
TC 40x54x6	40,00	54,00	6,00		TC
TCW 40x54x6,8	40,00	54,00	6,80		TCW
TC 40x54x7	40,00	54,00	7,00		TC
TC 40x54x7	40,00	54,00	7,00		TC
TC 40x54x8	40,00	54,00	8,00		TC
TC 40x54x10	40,00	54,00	10,00		TC
SC 40x55x6	40,00	55,00	6,00		SC
TC 40x55x6	40,00	55,00	6,00		TC
TC 40x55x6	40,00	55,00	6,00		TC
SC 40x55x7	40,00	55,00	7,00		SC
TC 40x55x7	40,00	55,00	7,00		TC
TCW 40x55x7	40,00	55,00	7,00		TCW
TCW 40x55x7	40,00	55,00	7,00		TCW
SC 40x55x8	40,00	55,00	8,00		SC
TC 40x55x8	40,00	55,00	8,00		TC
TC 40x55x8	40,00	55,00	8,00		TC
TC 40x55x8	40,00	55,00	8,00		TC
TC8 40x55x8	40,00	55,00	8,00		TC8
TC 40x55x9	40,00	55,00	9,00		TC
SC 40x55x10	40,00	55,00	10,00		SC
TC 40x55x10	40,00	55,00	10,00		TC
TCW 40x55x10	40,00	55,00	10,00		TCW
TC 40x55x12	40,00	55,00	12,00		TC
TC 40x56x6,5	40,00	56,00	6,50		TC
SC 40x56x7	40,00	56,00	7,00		SC
SC 40x56x7	40,00	56,00	7,00		SC
TC 40x56x7	40,00	56,00	7,00		TC
TC 40x56x7	40,00	56,00	7,00		TC
TCW 40x56x7	40,00	56,00	7,00		TCW
TC7 40x56x8x9,5	40,00	56,00	8,00	9,50	TC7
TC7 40x56x8x11,5	40,00	56,00	8,00	11,50	TC7
TC7 40x56x8x11,5	40,00	56,00	8,00	11,50	TC7
TC7 40x56x8x13	40,00	56,00	8,00	13,00	TC7
SC 40x56x8	40,00	56,00	8,00		SC
TC 40x56x8	40,00	56,00	8,00		TC
TC 40x56x8	40,00	56,00	8,00		TC
TC9 40x56x9x12,5	40,00	56,00	9,00	12,50	TC9
TC7 40x56x9x15,5	40,00	56,00	9,00	15,50	TC7
TC 40x56x10	40,00	56,00	10,00		TC
SC 40x56x12	40,00	56,00	12,00		SC
TC 40x56x12	40,00	56,00	12,00		TC
TC 40x57x7	40,00	57,00	7,00		TC
TC 40x57x10	40,00	57,00	10,00		TC
SC 40x58x6	40,00	58,00	6,00		SC
TC 40x58x6	40,00	58,00	6,00		TC
TC 40x58x6,5	40,00	58,00	6,50		TC
TC7 40x58x7x12	40,00	58,00	7,00	12,00	TC7
TC7 40x58x8x11,5	40,00	58,00	8,00	11,50	TC7
SC 40x58x8	40,00	58,00	8,00		SC
TC 40x58x8	40,00	58,00	8,00		TC
TC 40x58x8	40,00	58,00	8,00		TC
TC 40x58x8	40,00	58,00	8,00		TC
TC7 40x58x9x13,5	40,00	58,00	9,00	13,50	TC7
TC7 40x58x9x14	40,00	58,00	9,00	14,00	TC7
SC 40x58x9	40,00	58,00	9,00		SC
TC7 40x58x9,5x15	40,00	58,00	9,50	15,00	TC7
SC 40x58x10	40,00	58,00	10,00		SC
TC 40x58x10	40,00	58,00	10,00		TC
TC 40x58x10	40,00	58,00	10,00		TC
TC 40x58x10	40,00	58,00	10,00		TC
TCW 40x58x10	40,00	58,00	10,00		TCW
TC 40x58x11	40,00	58,00	11,00		TC

Code article	Diamètre de l'arbre Ød1 h11	Diamètre d'alésage ØD1 H8	Hauteur du joint H1	Hauteur du joint H2	Type de profil
TC8 40x58x11	40,00	58,00	11,00		TC8
SC 40x58x12	40,00	58,00	12,00		SC
TC 40x58x12	40,00	58,00	12,00		TC
TC 40x59x10	40,00	59,00	10,00		TC
SC 40x60x5,5	40,00	60,00	5,50		SC
TC 40x60x6	40,00	60,00	6,00		TC
SC 40x60x7	40,00	60,00	7,00		SC
TC 40x60x7	40,00	60,00	7,00		TC
SC 40x60x8	40,00	60,00	8,00		SC
TC 40x60x8	40,00	60,00	8,00		TC
SC 40x60x10	40,00	60,00	10,00		SC
SC 40x60x10	40,00	60,00	10,00		SC
TC 40x60x10	40,00	60,00	10,00		TC
TCW 40x60x10	40,00	60,00	10,00		TCW
SC 40x60x12	40,00	60,00	12,00		SC
TC 40x60x12	40,00	60,00	12,00		TC
SC 40x62x7	40,00	62,00	7,00		SC
TC 40x62x7	40,00	62,00	7,00		TC
TC7 40x62x8x11,5	40,00	62,00	8,00	11,50	TC7
SC 40x62x8	40,00	62,00	8,00		SC
TC 40x62x8	40,00	62,00	8,00		TC
TC8 40x62x8	40,00	62,00	8,00		TC8
TC 40x62x9	40,00	62,00	9,00		TC
SC 40x62x10	40,00	62,00	10,00		SC
TC 40x62x10	40,00	62,00	10,00		TC
TC 40x62x10	40,00	62,00	10,00		TC
TC 40x62x11	40,00	62,00	11,00		TC
TC 40x62x11	40,00	62,00	11,00		TC
SC 40x62x11,5	40,00	62,00	11,50		SC
TC 40x62x11,5	40,00	62,00	11,50		TC
SC 40x62x12	40,00	62,00	12,00		SC
TC 40x62x12	40,00	62,00	12,00		TC
TC 40x62x12	40,00	62,00	12,00		TC
TC 40x63x7	40,00	63,00	7,00		TC
TC7 40x63x8x11,5	40,00	63,00	8,00	11,50	TC7
TC 40x63x8,5	40,00	63,00	8,50		TC
TC 40x64x4	40,00	64,00	4,00		TC
TC7 40x64x9x15	40,00	64,00	9,00	15,00	TC7
TC 40x64x10	40,00	64,00	10,00		TC
TC 40x64x12	40,00	64,00	12,00		TC
TC 40x65x7	40,00	65,00	7,00		TC
TC 40x65x8	40,00	65,00	8,00		TC
SC 40x65x10	40,00	65,00	10,00		SC
TC 40x65x10	40,00	65,00	10,00		TC
TC7 40x65x11,5x18,1	40,00	65,00	11,50	18,10	TC7
TC 40x65x12	40,00	65,00	12,00		TC
TC 40x65x12	40,00	65,00	12,00		TC
TC 40x67x12	40,00	67,00	12,00		TC
TC 40x68x5	40,00	68,00	5,00		TC
SC 40x68x7	40,00	68,00	7,00		SC
TC 40x68x7	40,00	68,00	7,00		TC
SC 40x68x8	40,00	68,00	8,00		SC
TC 40x68x8	40,00	68,00	8,00		TC
TC7 40x68x9x12,5	40,00	68,00	9,00	12,50	TC7
SC 40x68x10	40,00	68,00	10,00		SC
TC 40x68x10	40,00	68,00	10,00		TC
SC 40x68x12	40,00	68,00	12,00		SC
TC 40x68x12	40,00	68,00	12,00		TC
TC 40x70x8	40,00	70,00	8,00		TC
TC8 40x70x8	40,00	70,00	8,00		TC8
SC 40x70x10	40,00	70,00	10,00		SC
TC 40x70x10	40,00	70,00	10,00		TC

Code article	Diamètre de l'arbre Ød1 h11	Diamètre d'alésage ØD1 H8	Hauteur du joint H1	Hauteur du joint H2	Type de profil
TC7 40x70x12x16	40,00	70,00	12,00	16,00	TC7
TC 40x70x12	40,00	70,00	12,00		TC
SC 40x72x7	40,00	72,00	7,00		SC
TC 40x72x7	40,00	72,00	7,00		TC
TC 40x72x8	40,00	72,00	8,00		TC
SC 40x72x10	40,00	72,00	10,00		SC
TC 40x72x10	40,00	72,00	10,00		TC
TC 40x72x12	40,00	72,00	12,00		TC
TC 40x72x16	40,00	72,00	16,00		TC
TC7 40x74x10x17	40,00	74,00	10,00	17,00	TC7
TC 40x74x10	40,00	74,00	10,00		TC
SC 40x75x7	40,00	75,00	7,00		SC
TC 40x75x10	40,00	75,00	10,00		TC
TC 40x75x12	40,00	75,00	12,00		TC
TC 40x75x12	40,00	75,00	12,00		TC
TC 40x75x13	40,00	75,00	13,00		TC
TCW 40x76x7	40,00	76,00	7,00		TCW
TC 40x76x8	40,00	76,00	8,00		TC
TC 40x78x7	40,00	78,00	7,00		TC
SC 40x80x7	40,00	80,00	7,00		SC
TC 40x80x7	40,00	80,00	7,00		TC
SC 40x80x8	40,00	80,00	8,00		SC
TC 40x80x8	40,00	80,00	8,00		TC
SC 40x80x10	40,00	80,00	10,00		SC
TC 40x80x10	40,00	80,00	10,00		TC
TC 40x80x12	40,00	80,00	12,00		TC
SC 40x80x13	40,00	80,00	13,00		SC
SC 40x85x10	40,00	85,00	10,00		SC
TC 40x85x10	40,00	85,00	10,00		TC
TC 40x85x12	40,00	85,00	12,00		TC
SC 40x88x6	40,00	88,00	6,00		SC
SC 40x90x8	40,00	90,00	8,00		SC
TC 40x90x8	40,00	90,00	8,00		TC
SC 40x90x10	40,00	90,00	10,00		SC
TC 40x90x10	40,00	90,00	10,00		TC
SC 40x90x12	40,00	90,00	12,00		SC
TC 40x90x12	40,00	90,00	12,00		TC
TC 40x110x10	40,00	110,00	10,00		TC
TC 41x51x5	41,00	51,00	5,00		TC
TC 41x53x7	41,00	53,00	7,00		TC
TC 41x54x7	41,00	54,00	7,00		TC
TC 41x55x7	41,00	55,00	7,00		TC
SC 41x56x7	41,00	56,00	7,00		SC
TC 41x56x7	41,00	56,00	7,00		TC
TC 41x56x8	41,00	56,00	8,00		TC
TC 41x58x9,5	41,00	58,00	9,50		TC
TC7 41x59x10x16,5	41,00	59,00	10,00	16,50	TC7
TC7 41x61x8x13	41,00	61,00	8,00	13,00	TC7
TC 41x62x8	41,00	62,00	8,00		TC
TC 41x62x9	41,00	62,00	9,00		TC
TC7 41x63x9x12,5	41,00	63,00	9,00	12,50	TC7
TC 41x64x10	41,00	64,00	10,00		TC
TC7 41x69x8,5x16	41,00	69,00	8,50	16,00	TC7
TC7 41x74x11x17,5	41,00	74,00	11,00	17,50	TC7
TC 42x50x6	42,00	50,00	6,00		TC
TC 42x50x7	42,00	50,00	7,00		TC
TC 42x50x10	42,00	50,00	10,00		TC
TC 42x51x7	42,00	51,00	7,00		TC
TC 42x52x4	42,00	52,00	4,00		TC
TC 42x52x6	42,00	52,00	6,00		TC
SC 42x52x7	42,00	52,00	7,00		SC
TC 42x52x7	42,00	52,00	7,00		TC

Code article	Diamètre de l'arbre Ød1 h11	Diamètre d'alésage ØD1 H8	Hauteur du joint H1	Hauteur du joint H2	Type de profil
TC 42x52x8	42,00	52,00	8,00		TC
SC 42x52x10	42,00	52,00	10,00		SC
TC 42x52x12	42,00	52,00	12,00		TC
TCW 42x53x7	42,00	53,00	7,00		TCW
TCW 42x54x6	42,00	54,00	6,00		TCW
TC 42x54x7	42,00	54,00	7,00		TC
TC 42x55x6	42,00	55,00	6,00		TC
SC 42x55x7	42,00	55,00	7,00		SC
TC 42x55x7	42,00	55,00	7,00		TC
TC 42x55x7	42,00	55,00	7,00		TC
TCW 42x55x7	42,00	55,00	7,00		TCW
SC 42x55x8	42,00	55,00	8,00		SC
TC 42x55x8	42,00	55,00	8,00		TC
TC 42x55x9	42,00	55,00	9,00		TC
TCW 42x55x9	42,00	55,00	9,00		TCW
TC 42x55x10	42,00	55,00	10,00		TC
TC 42x56x6	42,00	56,00	6,00		TC
SC 42x56x7	42,00	56,00	7,00		SC
TC 42x56x7	42,00	56,00	7,00		TC
TC 42x56x7	42,00	56,00	7,00		TC
TC 42x56x7	42,00	56,00	7,00		TC
TC 42x56x7	42,00	56,00	7,00		TC
TC 42x56x7	42,00	56,00	7,00		TC
TCW 42x56x7	42,00	56,00	7,00		TCW
TCW 42x56x7	42,00	56,00	7,00		TCW
TC 42x56x10	42,00	56,00	10,00		TC
TC 42x57x7	42,00	57,00	7,00		TC
TC 42x58x7	42,00	58,00	7,00		TC
TC 42x58x8	42,00	58,00	8,00		TC
TC 42x58x8	42,00	58,00	8,00		TC
TC 42x58x9,5	42,00	58,00	9,50		TC
SC 42x58x10	42,00	58,00	10,00		SC
TC 42x58x10	42,00	58,00	10,00		TC
TC 42x58x12	42,00	58,00	12,00		TC
TC7 42x59x6x10,5	42,00	59,00	6,00	10,50	TC7
SC 42x59x7,7	42,00	59,00	7,70		SC
TC 42x60x6	42,00	60,00	6,00		TC
TC 42x60x6,5	42,00	60,00	6,50		TC
TC 42x60x7	42,00	60,00	7,00		TC
TC 42x60x7	42,00	60,00	7,00		TC
TC 42x60x8	42,00	60,00	8,00		TC
TC 42x60x9	42,00	60,00	9,00		TC
TC 42x60x9	42,00	60,00	9,00		TC
SC 42x60x10	42,00	60,00	10,00		SC
TC 42x60x10	42,00	60,00	10,00		TC
SC 42x60x12	42,00	60,00	12,00		SC
TC 42x60x12	42,00	60,00	12,00		TC
SC 42x62x6	42,00	62,00	6,00		SC
SC 42x62x7	42,00	62,00	7,00		SC
TC 42x62x7	42,00	62,00	7,00		TC
TCW 42x62x7	42,00	62,00	7,00		TCW
SC 42x62x8	42,00	62,00	8,00		SC
TC 42x62x8	42,00	62,00	8,00		TC
TC 42x62x8	42,00	62,00	8,00		TC
TC 42x62x8	42,00	62,00	8,00		TC
TC8 42x62x8	42,00	62,00	8,00		TC8
TC 42x62x9	42,00	62,00	9,00		TC
SC 42x62x10	42,00	62,00	10,00		SC
TC 42x62x10	42,00	62,00	10,00		TC
TC 42x62x10	42,00	62,00	10,00		TC
TC 42x62x12	42,00	62,00	12,00		TC
TC 42x63x7	42,00	63,00	7,00		TC
TC7 42x63x9x12,3	42,00	63,00	9,00	12,30	TC7
SC 42x64x7	42,00	64,00	7,00		SC

Code article	Diamètre de l'arbre Ød1 h11	Diamètre d'alésage ØD1 H8	Hauteur du joint H1	Hauteur du joint H2	Type de profil
TC 42x64x8	42,00	64,00	8,00		TC
TC 42x64x10	42,00	64,00	10,00		TC
TC 42x65x7,5	42,00	65,00	7,50		TC
SC 42x65x8	42,00	65,00	8,00		SC
TC 42x65x8	42,00	65,00	8,00		TC
TC 42x65x9	42,00	65,00	9,00		TC
SC 42x65x10	42,00	65,00	10,00		SC
TC 42x65x10	42,00	65,00	10,00		TC
TC 42x65x10	42,00	65,00	10,00		TC
TC 42x65x12	42,00	65,00	12,00		TC
TCW 42x66x6	42,00	66,00	6,00		TCW
TC 42x66x7	42,00	66,00	7,00		TC
TCW 42x66x8	42,00	66,00	8,00		TCW
TC8 42x66x10	42,00	66,00	10,00		TC8
TC 42x67x10	42,00	67,00	10,00		TC
TC 42x68x8	42,00	68,00	8,00		TC
TC 42x68x10	42,00	68,00	10,00		TC
TC 42x68x10	42,00	68,00	10,00		TC
TC 42x70x8	42,00	70,00	8,00		TC
TC 42x70x10	42,00	70,00	10,00		TC
TC 42x70x12	42,00	70,00	12,00		TC
SC 42x72x8	42,00	72,00	8,00		SC
TC 42x72x8	42,00	72,00	8,00		TC
SC 42x72x10	42,00	72,00	10,00		SC
TC 42x72x10	42,00	72,00	10,00		TC
SCW 42x72x10	42,00	72,00	10,00		SCW
TC 42x72x12	42,00	72,00	12,00		TC
TC 42x75x10	42,00	75,00	10,00		TC
TC 42x75x12	42,00	75,00	12,00		TC
TC 42x75x12	42,00	75,00	12,00		TC
TC 42x76x8	42,00	76,00	8,00		TC
TC 42x76x12	42,00	76,00	12,00		TC
TC 42x78x10	42,00	78,00	10,00		TC
TC 42x80x10	42,00	80,00	10,00		TC
SC 42x85x8	42,00	85,00	8,00		SC
TC 42x85x8	42,00	85,00	8,00		TC
TC 43x50x7	43,00	50,00	7,00		TC
SC 43x53x5	43,00	53,00	5,00		SC
SC 43x54x7,5	43,00	54,00	7,50		SC
TC 43x55x6	43,00	55,00	6,00		TC
TC 43x55x6	43,00	55,00	6,00		TC
SC 43x55x7	43,00	55,00	7,00		SC
SC 43x55x8	43,00	55,00	8,00		SC
TC 43x55x8	43,00	55,00	8,00		TC
TC 43x55x9	43,00	55,00	9,00		TC
TC 43x58x7	43,00	58,00	7,00		TC
TC 43x58x7	43,00	58,00	7,00		TC
TC 43x58x8	43,00	58,00	8,00		TC
TC 43x58x8	43,00	58,00	8,00		TC
TC 43x60x7	43,00	60,00	7,00		TC
TC 43x60x9	43,00	60,00	9,00		TC
SC 43x60x10	43,00	60,00	10,00		SC
TC 43x62x6	43,00	62,00	6,00		TC
SC 43x62x8	43,00	62,00	8,00		SC
TC 43x62x8	43,00	62,00	8,00		TC
TC 43x62x12	43,00	62,00	12,00		TC
TC7 43x63x12x19	43,00	63,00	12,00	19,00	TC7
TC 43x65x7	43,00	65,00	7,00		TC
TC 43x65x9	43,00	65,00	9,00		TC
TC 43x65x10	43,00	65,00	10,00		TC
TC 43x66x10	43,00	66,00	10,00		TC

Code article	Diamètre de l'arbre Ød1 h11	Diamètre d'alésage ØD1 H8	Hauteur du joint H1	Hauteur du joint H2	Type de profil
SC 43x75x10	43,00	75,00	10,00		SC
TC 44x52x10	44,00	52,00	10,00		TC
SC 44x54x5	44,00	54,00	5,00		SC
TC 44x54x7	44,00	54,00	7,00		TC
TC 44x55x7	44,00	55,00	7,00		TC
TC 44x58x8	44,00	58,00	8,00		TC
SC 44x59x6,8	44,00	59,00	6,80		SC
TC7 44x60x7x10	44,00	60,00	7,00	10,00	TC7
TC 44x60x7	44,00	60,00	7,00		TC
TC 44x60x7	44,00	60,00	7,00		TC
SC 44x60x8	44,00	60,00	8,00		SC
TC7 44x60x9x13	44,00	60,00	9,00	13,00	TC7
TC 44x60x9	44,00	60,00	9,00		TC
TC 44x60x9,5	44,00	60,00	9,50		TC
SC 44x60x10	44,00	60,00	10,00		SC
TC7 44x62x7x11,5	44,00	62,00	7,00	11,50	TC7
TC 44x62x7	44,00	62,00	7,00		TC
TC7 44x62x7,8x13	44,00	62,00	7,80	13,00	TC7
TC 44x62x8	44,00	62,00	8,00		TC
TC 44x62x9	44,00	62,00	9,00		TC
SC 44x62x10	44,00	62,00	10,00		SC
TC 44x62x10	44,00	62,00	10,00		TC
TC 44x62x10	44,00	62,00	10,00		TC
TC9 44x63x8x14	44,00	63,00	8,00	14,00	TC9
TC 44x65x8	44,00	65,00	8,00		TC
SC 44x65x10	44,00	65,00	10,00		SC
TC 44x65x10	44,00	65,00	10,00		TC
TC 44x65x11	44,00	65,00	11,00		TC
SC 44x68x8	44,00	68,00	8,00		SC
SC 44x68x8	44,00	68,00	8,00		SC
TC 44x68x8	44,00	68,00	8,00		TC
TC 44x70x12	44,00	70,00	12,00		TC
SC 44x72x8	44,00	72,00	8,00		SC
TC 44x72x8	44,00	72,00	8,00		TC
TCW 44x72x8	44,00	72,00	8,00		TCW
SC 44x72x10	44,00	72,00	10,00		SC
TC7 44x74x11x16,5	44,00	74,00	11,00	16,50	TC7
TC 44x75x6	44,00	75,00	6,00		TC
TC 44x75x7	44,00	75,00	7,00		TC
TC7 44x80x7x12,5	44,00	80,00	7,00	12,50	TC7
TC 44x92x10	44,00	92,00	10,00		TC
TC 45x52x4	45,00	52,00	4,00		TC
TC 45x52x8	45,00	52,00	8,00		TC
TC 45x54x4,5	45,00	54,00	4,50		TC
SC 45x55x4	45,00	55,00	4,00		SC
TC 45x55x5	45,00	55,00	5,00		TC
TC 45x55x6	45,00	55,00	6,00		TC
SC 45x55x7	45,00	55,00	7,00		SC
TC 45x55x7	45,00	55,00	7,00		TC
TC 45x55x8	45,00	55,00	8,00		TC
TC 45x55x10	45,00	55,00	10,00		TC
TC 45x55x12	45,00	55,00	12,00		TC
SC 45x56x6	45,00	56,00	6,00		SC
TC 45x56x6	45,00	56,00	6,00		TC
TC 45x56x8	45,00	56,00	8,00		TC
TC 45x56x10	45,00	56,00	10,00		TC
TC 45x57x5,5	45,00	57,00	5,50		TC
TC 45x57x7	45,00	57,00	7,00		TC
TC 45x57x8	45,00	57,00	8,00		TC
TC 45x57x9	45,00	57,00	9,00		TC
TC 45x58x7	45,00	58,00	7,00		TC
SCW 45x58x7	45,00	58,00	7,00		SCW

Code article	Diamètre de l'arbre Ød1 h11	Diamètre d'alésage ØD1 H8	Hauteur du joint H1	Hauteur du joint H2	Type de profil
SCW 45x58x7	45,00	58,00	7,00		SCW
SC 45x58x8	45,00	58,00	8,00		SC
TC 45x58x8	45,00	58,00	8,00		TC
TC 45x58x8	45,00	58,00	8,00		TC
TC 45x58x10	45,00	58,00	10,00		TC
TC 45x59x7	45,00	59,00	7,00		TC
TC 45x59x10	45,00	59,00	10,00		TC
SC 45x60x7	45,00	60,00	7,00		SC
TC 45x60x7	45,00	60,00	7,00		TC
SC 45x60x8	45,00	60,00	8,00		SC
TC 45x60x8	45,00	60,00	8,00		TC
SCW 45x60x8	45,00	60,00	8,00		SCW
TC 45x60x9	45,00	60,00	9,00		TC
TC 45x60x9	45,00	60,00	9,00		TC
TCW 45x60x9	45,00	60,00	9,00		TCW
SC 45x60x10	45,00	60,00	10,00		SC
TC 45x60x10	45,00	60,00	10,00		TC
TC 45x60x10	45,00	60,00	10,00		TC
TC 45x60x12	45,00	60,00	12,00		TC
TC7 45x61x8x10	45,00	61,00	8,00	10,00	TC7
SC 45x62x6	45,00	62,00	6,00		SC
TC 45x62x6	45,00	62,00	6,00		TC
TC 45x62x6	45,00	62,00	6,00		TC
SC 45x62x7	45,00	62,00	7,00		SC
TC 45x62x7	45,00	62,00	7,00		TC
TCW 45x62x7	45,00	62,00	7,00		TCW
SC 45x62x8	45,00	62,00	8,00		SC
TC 45x62x8	45,00	62,00	8,00		TC
TCW 45x62x8	45,00	62,00	8,00		TCW
SC 45x62x9	45,00	62,00	9,00		SC
TC 45x62x9	45,00	62,00	9,00		TC
TC 45x62x9	45,00	62,00	9,00		TC
TC7 45x62x10x15,5	45,00	62,00	10,00	15,50	TC7
SC 45x62x10	45,00	62,00	10,00		SC
TC 45x62x10	45,00	62,00	10,00		TC
TC 45x62x10	45,00	62,00	10,00		TC
TCW 45x62x10	45,00	62,00	10,00		TCW
TC 45x62x12	45,00	62,00	12,00		TC
TC 45x62x12	45,00	62,00	12,00		TC
TC 45x63x7	45,00	63,00	7,00		TC
TC 45x63x7,5	45,00	63,00	7,50		TC
TC 45x64x7	45,00	64,00	7,00		TC
TC7 45x64x9x11,5	45,00	64,00	9,00	11,50	TC7
TC 45x64x10	45,00	64,00	10,00		TC
SC 45x65x7	45,00	65,00	7,00		SC
TC 45x65x7	45,00	65,00	7,00		TC
TCW 45x65x7	45,00	65,00	7,00		TCW
SC 45x65x8	45,00	65,00	8,00		SC
TC 45x65x8	45,00	65,00	8,00		TC
TC 45x65x9	45,00	65,00	9,00		TC
SC 45x65x10	45,00	65,00	10,00		SC
TC 45x65x10	45,00	65,00	10,00		TC
TC9 45x65x11x17	45,00	65,00	11,00	17,00	TC9
TC 45x65x12	45,00	65,00	12,00		TC
SCW 45x65x12	45,00	65,00	12,00		SCW
TC 45x66x10	45,00	66,00	10,00		TC
TCW 45x67x8	45,00	67,00	8,00		TCW
TC 45x67x10	45,00	67,00	10,00		TC
TC 45x68x7	45,00	68,00	7,00		TC
SC 45x68x8	45,00	68,00	8,00		SC
TC 45x68x8	45,00	68,00	8,00		TC
TC 45x68x8,5	45,00	68,00	8,50		TC

Code article	Diamètre de l'arbre Ød1 h11	Diamètre d'alésage ØD1 H8	Hauteur du joint H1	Hauteur du joint H2	Type de profil
TC 45x68x9	45,00	68,00	9,00		TC
SC 45x68x10	45,00	68,00	10,00		SC
TC 45x68x10	45,00	68,00	10,00		TC
TC 45x68x12	45,00	68,00	12,00		TC
TC 45x68x12	45,00	68,00	12,00		TC
TC8 45x68x12	45,00	68,00	12,00		TC8
TC7 45x68x12,5x19,5	45,00	68,00	12,50	19,50	TC7
TC 45x68x15	45,00	68,00	15,00		TC
SC 45x70x7	45,00	70,00	7,00		SC
SC 45x70x8	45,00	70,00	8,00		SC
TC 45x70x8	45,00	70,00	8,00		TC
SC 45x70x10	45,00	70,00	10,00		SC
TC 45x70x10	45,00	70,00	10,00		TC
TC 45x70x12	45,00	70,00	12,00		TC
SC 45x72x8	45,00	72,00	8,00		SC
TC 45x72x8	45,00	72,00	8,00		TC
SC 45x72x10	45,00	72,00	10,00		SC
TC 45x72x10	45,00	72,00	10,00		TC
SCW 45x72x10	45,00	72,00	10,00		SCW
SC 45x72x12	45,00	72,00	12,00		SC
TC 45x72x12	45,00	72,00	12,00		TC
TC 45x75x7	45,00	75,00	7,00		TC
SC 45x75x8	45,00	75,00	8,00		SC
TC 45x75x8	45,00	75,00	8,00		TC
SCW 45x75x8	45,00	75,00	8,00		SCW
SC 45x75x10	45,00	75,00	10,00		SC
TC 45x75x10	45,00	75,00	10,00		TC
TC 45x75x12	45,00	75,00	12,00		TC
TC 45x75x12	45,00	75,00	12,00		TC
TC 45x78x12	45,00	78,00	12,00		TC
TC 45x80x7	45,00	80,00	7,00		TC
TC 45x80x8	45,00	80,00	8,00		TC
TC7 45x80x10x16,5	45,00	80,00	10,00	16,50	TC7
SC 45x80x10	45,00	80,00	10,00		SC
TC 45x80x10	45,00	80,00	10,00		TC
TC 45x80x12	45,00	80,00	12,00		TC
SC 45x80x13	45,00	80,00	13,00		SC
TC 45x82x12	45,00	82,00	12,00		TC
TC 45x85x8	45,00	85,00	8,00		TC
SC 45x85x10	45,00	85,00	10,00		SC
TC 45x85x10	45,00	85,00	10,00		TC
TC 45x85x10	45,00	85,00	10,00		TC
TC 45x85x12	45,00	85,00	12,00		TC
SC 45x90x10	45,00	90,00	10,00		SC
TC 45x90x10	45,00	90,00	10,00		TC
SC 45x93x6	45,00	93,00	6,00		SC
SC 45x100x10	45,00	100,00	10,00		SC
TC 45x100x10	45,00	100,00	10,00		TC
TC 46x54x9	46,00	54,00	9,00		TC
TC 46x58x7	46,00	58,00	7,00		TC
TCW 46x58x7	46,00	58,00	7,00		TCW
TC 46x60x7	46,00	60,00	7,00		TC
TC 46x60x7	46,00	60,00	7,00		TC
TC 46x60x10	46,00	60,00	10,00		TC
TC 46x62x8	46,00	62,00	8,00		TC
TC8 46x62x8	46,00	62,00	8,00		TC8
SC 46x62x9	46,00	62,00	9,00		SC
TC 46x63x6,5	46,00	63,00	6,50		TC
TC 46x63x8	46,00	63,00	8,00		TC
TC 46x65x9	46,00	65,00	9,00		TC
SC 46x65x10	46,00	65,00	10,00		SC
TC 46x68x8	46,00	68,00	8,00		TC

Code article	Diamètre de l'arbre Ød1 h11	Diamètre d'alésage ØD1 H8	Hauteur du joint H1	Hauteur du joint H2	Type de profil
TC 46x70x8	46,00	70,00	8,00		TC
TC 46x70x8	46,00	70,00	8,00		TC
SC 46x72x10	46,00	72,00	10,00		SC
SC 47x56x7	47,00	56,00	7,00		SC
TC 47x57x7	47,00	57,00	7,00		TC
TC 47x58x5	47,00	58,00	5,00		TC
TC8 47x58x7	47,00	58,00	7,00		TC8
TC 47x60x7	47,00	60,00	7,00		TC
TC 47x60x12	47,00	60,00	12,00		TC
TC 47x62x6	47,00	62,00	6,00		TC
SCW 47x62x6	47,00	62,00	6,00		SCW
TC 47x62x7	47,00	62,00	7,00		TC
SC 47x62x8	47,00	62,00	8,00		SC
TC 47x62x8	47,00	62,00	8,00		TC
TC 47x63x6	47,00	63,00	6,00		TC
TC 47x64x6	47,00	64,00	6,00		TC
SC 47x65x8	47,00	65,00	8,00		SC
TC 47x65x8	47,00	65,00	8,00		TC
TC 47x65x10	47,00	65,00	10,00		TC
SCW 47x66x8	47,00	66,00	8,00		SCW
TC 47x68x10	47,00	68,00	10,00		TC
TC8 47x69x10	47,00	69,00	10,00		TC8
TC 47x70x10	47,00	70,00	10,00		TC
TC 47x84x10	47,00	84,00	10,00		TC
TC 47x88x12	47,00	88,00	12,00		TC
TC 48x58x4	48,00	58,00	4,00		TC
TC 48x58x7	48,00	58,00	7,00		TC
TC 48x58x11	48,00	58,00	11,00		TC
TC 48x59x6	48,00	59,00	6,00		TC
TC 48x60x7	48,00	60,00	7,00		TC
TC 48x60x7	48,00	60,00	7,00		TC
TC 48x60x8	48,00	60,00	8,00		TC
TC 48x60x10	48,00	60,00	10,00		TC
TC 48x62x7	48,00	62,00	7,00		TC
SC 48x62x8	48,00	62,00	8,00		SC
TC 48x62x8	48,00	62,00	8,00		TC
TC 48x62x9	48,00	62,00	9,00		TC
TC 48x62x9	48,00	62,00	9,00		TC
TC 48x62x10	48,00	62,00	10,00		TC
TC 48x62x12	48,00	62,00	12,00		TC
TC 48x63x6	48,00	63,00	6,00		TC
SC 48x64x7	48,00	64,00	7,00		SC
SC 48x65x7	48,00	65,00	7,00		SC
TC 48x65x7	48,00	65,00	7,00		TC
TC 48x65x8	48,00	65,00	8,00		TC
TC 48x65x9	48,00	65,00	9,00		TC
TC 48x65x9	48,00	65,00	9,00		TC
TC8 48x65x9	48,00	65,00	9,00		TC8
SC 48x65x10	48,00	65,00	10,00		SC
TC 48x65x10	48,00	65,00	10,00		TC
TC 48x65x10	48,00	65,00	10,00		TC
TC 48x65x12	48,00	65,00	12,00		TC
TC 48x67x11	48,00	67,00	11,00		TC
TC 48x68x7	48,00	68,00	7,00		TC
TC 48x68x8	48,00	68,00	8,00		TC
TCW 48x68x8	48,00	68,00	8,00		TCW
SC 48x68x10	48,00	68,00	10,00		SC
TC 48x68x10	48,00	68,00	10,00		TC
TC 48x68x11	48,00	68,00	11,00		TC
TC 48x68x12	48,00	68,00	12,00		TC
TC8 48x68x12	48,00	68,00	12,00		TC8
TC 48x68x14	48,00	68,00	14,00		TC

Code article	Diamètre de l'arbre Ød1 h11	Diamètre d'alésage ØD1 H8	Hauteur du joint H1	Hauteur du joint H2	Type de profil
TC 48x70x7	48,00	70,00	7,00		TC
TC 48x70x9	48,00	70,00	9,00		TC
TC 48x70x9	48,00	70,00	9,00		TC
TC 48x70x10	48,00	70,00	10,00		TC
TC 48x70x10	48,00	70,00	10,00		TC
TC 48x70x12	48,00	70,00	12,00		TC
TC 48x70x12	48,00	70,00	12,00		TC
TC 48x70x12	48,00	70,00	12,00		TC
SC 48x72x7	48,00	72,00	7,00		SC
TC 48x72x7	48,00	72,00	7,00		TC
TC8 48x72x7	48,00	72,00	7,00		TC8
SC 48x72x8	48,00	72,00	8,00		SC
TC 48x72x8	48,00	72,00	8,00		TC
TCW 48x72x8	48,00	72,00	8,00		TCW
TC 48x72x9	48,00	72,00	9,00		TC
SC 48x72x10	48,00	72,00	10,00		SC
TC 48x72x10	48,00	72,00	10,00		TC
TC 48x72x12	48,00	72,00	12,00		TC
TC 48x73x8	48,00	73,00	8,00		TC
TC 48x74x10	48,00	74,00	10,00		TC
TC 48x74x12	48,00	74,00	12,00		TC
TC 48x75x10	48,00	75,00	10,00		TC
TC 48x75x12	48,00	75,00	12,00		TC
TC 48x76x10	48,00	76,00	10,00		TC
TC 48x76x12	48,00	76,00	12,00		TC
SC 48x80x10	48,00	80,00	10,00		SC
TC 48x80x10	48,00	80,00	10,00		TC
TC 48x82x10	48,00	82,00	10,00		TC
TC9 48x84x9x13,6	48,00	84,00	9,00	13,60	TC9
SC 48x85x10	48,00	85,00	10,00		SC
TC 48x85x10	48,00	85,00	10,00		TC
TC 48x90x13	48,00	90,00	13,00		TC
TC 48x95x8	48,00	95,00	8,00		TC
TC 48x100x8	48,00	100,00	8,00		TC
TC 49x60x7	49,00	60,00	7,00		TC
TCW 49x60x7	49,00	60,00	7,00		TCW
TC 49x62x6	49,00	62,00	6,00		TC
TC 49x64x8	49,00	64,00	8,00		TC
TC 49x64x8	49,00	64,00	8,00		TC
SC 49x65x9	49,00	65,00	9,00		SC
TC 49x65x10	49,00	65,00	10,00		TC
TC 49x68x10	49,00	68,00	10,00		TC
TC9 49x75x11x12	49,00	75,00	11,00	12,00	TC9
TC 49x76x15	49,00	76,00	15,00		TC
TC 49x82x12	49,00	82,00	12,00		TC
TC9 49x85x8x9,5	49,00	85,00	8,00	9,50	TC9
TC 49x92x10	49,00	92,00	10,00		TC
TC 50x58x4	50,00	58,00	4,00		TC
TC 50x60x4	50,00	60,00	4,00		TC
TC 50x60x7	50,00	60,00	7,00		TC
SC 50x60x8	50,00	60,00	8,00		SC
TC 50x60x8	50,00	60,00	8,00		TC
TC 50x60x10	50,00	60,00	10,00		TC
TC 50x60x12	50,00	60,00	12,00		TC
SC 50x62x7	50,00	62,00	7,00		SC
TC 50x62x7	50,00	62,00	7,00		TC
TC 50x62x7	50,00	62,00	7,00		TC
TC8 50x62x7	50,00	62,00	7,00		TC8
SC 50x62x8	50,00	62,00	8,00		SC
TC 50x62x9	50,00	62,00	9,00		TC
TC 50x62x10	50,00	62,00	10,00		TC
TC 50x62x12	50,00	62,00	12,00		TC

Code article	Diamètre de l'arbre Ød1 h11	Diamètre d'alésage ØD1 H8	Hauteur du joint H1	Hauteur du joint H2	Type de profil
TC 50x63x8	50,00	63,00	8,00		TC
TC 50x64x6,5	50,00	64,00	6,50		TC
TC 50x64x8	50,00	64,00	8,00		TC
TC 50x64x9	50,00	64,00	9,00		TC
TC 50x64x10	50,00	64,00	10,00		TC
SC 50x65x8	50,00	65,00	8,00		SC
TC 50x65x8	50,00	65,00	8,00		TC
TC 50x65x8	50,00	65,00	8,00		TC
TCW 50x65x8	50,00	65,00	8,00		TCW
TC 50x65x9	50,00	65,00	9,00		TC
SC 50x65x10	50,00	65,00	10,00		SC
TC 50x65x10	50,00	65,00	10,00		TC
TC 50x65x12	50,00	65,00	12,00		TC
TC 50x66x6	50,00	66,00	6,00		TC
SC 50x66x8	50,00	66,00	8,00		SC
TC 50x66x8	50,00	66,00	8,00		TC
TC 50x67x9	50,00	67,00	9,00		TC
TC 50x67x9	50,00	67,00	9,00		TC
TC 50x67x10	50,00	67,00	10,00		TC
TC 50x67x11	50,00	67,00	11,00		TC
TC 50x68x7	50,00	68,00	7,00		TC
SC 50x68x8	50,00	68,00	8,00		SC
TC 50x68x8	50,00	68,00	8,00		TC
TC7 50x68x9x15	50,00	68,00	9,00	15,00	TC7
TC 50x68x9	50,00	68,00	9,00		TC
TC 50x68x9	50,00	68,00	9,00		TC
SC 50x68x10	50,00	68,00	10,00		SC
TC 50x68x10	50,00	68,00	10,00		TC
TCW 50x68x10	50,00	68,00	10,00		TCW
TC9 50x68x11,5x16	50,00	68,00	11,50	16,00	TC9
TC 50x68x12	50,00	68,00	12,00		TC
TC 50x70x7	50,00	70,00	7,00		TC
SC 50x70x8	50,00	70,00	8,00		SC
TC 50x70x8	50,00	70,00	8,00		TC
TC 50x70x9	50,00	70,00	9,00		TC
TC7 50x70x10x16	50,00	70,00	10,00	16,00	TC7
SC 50x70x10	50,00	70,00	10,00		SC
TC 50x70x10	50,00	70,00	10,00		TC
TC 50x70x11	50,00	70,00	11,00		TC
SC 50x70x12	50,00	70,00	12,00		SC
TC 50x70x12	50,00	70,00	12,00		TC
TC 50x70x13	50,00	70,00	13,00		TC
TC 50x72x7	50,00	72,00	7,00		TC
TC9 50x72x8x11	50,00	72,00	8,00	11,00	TC9
SC 50x72x8	50,00	72,00	8,00		SC
TC 50x72x8	50,00	72,00	8,00		TC
SCW 50x72x8	50,00	72,00	8,00		SCW
TC 50x72x9	50,00	72,00	9,00		TC
TC 50x72x9	50,00	72,00	9,00		TC
SC 50x72x10	50,00	72,00	10,00		SC
TC 50x72x10	50,00	72,00	10,00		TC
SC 50x72x12	50,00	72,00	12,00		SC
TC 50x72x12	50,00	72,00	12,00		TC
TC 50x72x12	50,00	72,00	12,00		TC
TC8 50x72x12	50,00	72,00	12,00		TC8
TC 50x72x14	50,00	72,00	14,00		TC
TC 50x73x9	50,00	73,00	9,00		TC
TC 50x74x12	50,00	74,00	12,00		TC
TC 50x75x8	50,00	75,00	8,00		TC
SC 50x75x10	50,00	75,00	10,00		SC
TC 50x75x10	50,00	75,00	10,00		TC
TC 50x75x12	50,00	75,00	12,00		TC

Code article	Diamètre de l'arbre Ød1 h11	Diamètre d'alésage ØD1 H8	Hauteur du joint H1	Hauteur du joint H2	Type de profil
TC 50x76x10	50,00	76,00	10,00		TC
TC 50x76x10	50,00	76,00	10,00		TC
TC 50x76x12	50,00	76,00	12,00		TC
TC 50x78x8	50,00	78,00	8,00		TC
TC 50x78x12	50,00	78,00	12,00		TC
SC 50x80x8	50,00	80,00	8,00		SC
TC 50x80x8	50,00	80,00	8,00		TC
SC 50x80x10	50,00	80,00	10,00		SC
TC 50x80x10	50,00	80,00	10,00		TC
TC 50x80x12	50,00	80,00	12,00		TC
TC 50x80x13	50,00	80,00	13,00		TC
TC 50x81x12	50,00	81,00	12,00		TC
TC 50x82x12	50,00	82,00	12,00		TC
TC 50x82x12	50,00	82,00	12,00		TC
TC 50x85x8	50,00	85,00	8,00		TC
SC 50x85x10	50,00	85,00	10,00		SC
TC 50x85x10	50,00	85,00	10,00		TC
TC 50x85x12	50,00	85,00	12,00		TC
TC 50x87x13	50,00	87,00	13,00		TC
TC 50x90x8	50,00	90,00	8,00		TC
SC 50x90x10	50,00	90,00	10,00		SC
TC 50x90x10	50,00	90,00	10,00		TC
TC 50x90x12	50,00	90,00	12,00		TC
TC 50x90x13	50,00	90,00	13,00		TC
TC 50x92x10	50,00	92,00	10,00		TC
SC 50x98x6	50,00	98,00	6,00		SC
TC 50x100x10	50,00	100,00	10,00		TC
TC 50x100x13	50,00	100,00	13,00		TC
TC 50x105x10	50,00	105,00	10,00		TC
SC 50x110x10	50,00	110,00	10,00		SC
TC 50x110x10	50,00	110,00	10,00		TC
TC 50x125x10	50,00	125,00	10,00		TC
TC 50x130x15	50,00	130,00	15,00		TC
SC 51x62x7	51,00	62,00	7,00		SC
TCW 51x65x7	51,00	65,00	7,00		TCW
TC 51x65x13	51,00	65,00	13,00		TC
SC 51x66x6,5	51,00	66,00	6,50		SC
TC 52x60x7	52,00	60,00	7,00		TC
TC 52x62x7	52,00	62,00	7,00		TC
SC 52x62x8	52,00	62,00	8,00		SC
TC 52x62x8	52,00	62,00	8,00		TC
TC 52x62x9	52,00	62,00	9,00		TC
TC 52x62x10	52,00	62,00	10,00		TC
TC 52x63x6	52,00	63,00	6,00		TC
TC 52x63x8	52,00	63,00	8,00		TC
TC 52x64x9	52,00	64,00	9,00		TC
SC 52x65x8	52,00	65,00	8,00		SC
TC 52x65x8	52,00	65,00	8,00		TC
TC 52x65x9	52,00	65,00	9,00		TC
TC 52x65x10	52,00	65,00	10,00		TC
SC 52x66x6	52,00	66,00	6,00		SC
TC 52x66x7	52,00	66,00	7,00		TC
SC 52x66x9	52,00	66,00	9,00		SC
TC 52x67x7	52,00	67,00	7,00		TC
TC 52x68x7	52,00	68,00	7,00		TC
SC 52x68x8	52,00	68,00	8,00		SC
TC 52x68x8	52,00	68,00	8,00		TC
TCW 52x68x8	52,00	68,00	8,00		TCW
TCW 52x68x8	52,00	68,00	8,00		TCW
SC 52x68x10	52,00	68,00	10,00		SC
TC 52x68x10	52,00	68,00	10,00		TC
TCW 52x68x10	52,00	68,00	10,00		TCW

Code article	Diamètre de l'arbre Ød1 h11	Diamètre d'alésage ØD1 H8	Hauteur du joint H1	Hauteur du joint H2	Type de profil
TCW 52x68x10	52,00	68,00	10,00		TCW
SC 52x69x10	52,00	69,00	10,00		SC
TC 52x70x8,5	52,00	70,00	8,50		TC
TC 52x70x9	52,00	70,00	9,00		TC
TC 52x70x10	52,00	70,00	10,00		TC
TC 52x70x13	52,00	70,00	13,00		TC
TC 52x71x8	52,00	71,00	8,00		TC
SC 52x72x8	52,00	72,00	8,00		SC
TC 52x72x8	52,00	72,00	8,00		TC
TC 52x72x9	52,00	72,00	9,00		TC
TC 52x72x10	52,00	72,00	10,00		TC
TC 52x72x10	52,00	72,00	10,00		TC
TC 52x72x12	52,00	72,00	12,00		TC
SC 52x75x8	52,00	75,00	8,00		SC
TC 52x75x8	52,00	75,00	8,00		TC
TC 52x75x10	52,00	75,00	10,00		TC
SCW 52x75x10	52,00	75,00	10,00		SCW
SC 52x75x12	52,00	75,00	12,00		SC
TC 52x75x12	52,00	75,00	12,00		TC
TC 52x75x12	52,00	75,00	12,00		TC
TC 52x75x12	52,00	75,00	12,00		TC
TC 52x76x9	52,00	76,00	9,00		TC
SC 52x78x9	52,00	78,00	9,00		SC
TC 52x78x10	52,00	78,00	10,00		TC
SC 52x80x8	52,00	80,00	8,00		SC
TC 52x80x8	52,00	80,00	8,00		TC
SC 52x80x10	52,00	80,00	10,00		SC
TC 52x80x10	52,00	80,00	10,00		TC
TC 52x80x12	52,00	80,00	12,00		TC
TC 52x80x13	52,00	80,00	13,00		TC
TC 52x85x9	52,00	85,00	9,00		TC
SC 52x85x10	52,00	85,00	10,00		SC
TC 52x85x10	52,00	85,00	10,00		TC
SC 52x85x13	52,00	85,00	13,00		SC
TC 52x85x13	52,00	85,00	13,00		TC
TC 52x90x10	52,00	90,00	10,00		TC
SCW 52x100x10	52,00	100,00	10,00		SCW
TC 53x68x10	53,00	68,00	10,00		TC
SC 53x71x9	53,00	71,00	9,00		SC
TC 53x72x10	53,00	72,00	10,00		TC
TC 53x73x10	53,00	73,00	10,00		TC
TC 53x80x13	53,00	80,00	13,00		TC
SC 53x85x8	53,00	85,00	8,00		SC
TC 54x64x9	54,00	64,00	9,00		TC
TC 54x65x9	54,00	65,00	9,00		TC
TC 54x65x10	54,00	65,00	10,00		TC
TC 54x65x13	54,00	65,00	13,00		TC
TC 54x66x7	54,00	66,00	7,00		TC
TC 54x68x9	54,00	68,00	9,00		TC
TC 54x68x10	54,00	68,00	10,00		TC
TC7 54x70x6x10	54,00	70,00	6,00	10,00	TC7
TC 54x70x8	54,00	70,00	8,00		TC
TC 54x70x9	54,00	70,00	9,00		TC
TC 54x70x10	54,00	70,00	10,00		TC
TC 54x71x8	54,00	71,00	8,00		TC
TC 54x72x10	54,00	72,00	10,00		TC
TC 54x72x10	54,00	72,00	10,00		TC
TC 54x73x8	54,00	73,00	8,00		TC
TC 54x73x10	54,00	73,00	10,00		TC
SC 54x73x12,3	54,00	73,00	12,30		SC
TC 54x74x10	54,00	74,00	10,00		TC
TC 54x75x10	54,00	75,00	10,00		TC
TC 54x76x8	54,00	76,00	8,00		TC
TC 54x76x12	54,00	76,00	12,00		TC
TC 54x81x10	54,00	81,00	10,00		TC
SC 54x81x11	54,00	81,00	11,00		SC
TC 54x82x11	54,00	82,00	11,00		TC
SC 54x85x8	54,00	85,00	8,00		SC
TC 54x85x8	54,00	85,00	8,00		TC
TC 54x85x10	54,00	85,00	10,00		TC
TC 54x90x8	54,00	90,00	8,00		TC
SC 55x63x5	55,00	63,00	5,00		SC
TC 55x65x8	55,00	65,00	8,00		TC
TC 55x65x10	55,00	65,00	10,00		TC
TC 55x68x6	55,00	68,00	6,00		TC
SCW 55x68x6	55,00	68,00	6,00		SCW
TC 55x68x7	55,00	68,00	7,00		TC
SC 55x68x8	55,00	68,00	8,00		SC
TC 55x68x8	55,00	68,00	8,00		TC
TC 55x68x10	55,00	68,00	10,00		TC
TC 55x68x12	55,00	68,00	12,00		TC
SC 55x70x8	55,00	70,00	8,00		SC
TC 55x70x8	55,00	70,00	8,00		TC
TC 55x70x9	55,00	70,00	9,00		TC
SC 55x70x10	55,00	70,00	10,00		SC
TC 55x70x10	55,00	70,00	10,00		TC
TC 55x70x12	55,00	70,00	12,00		TC
TC 55x72x6	55,00	72,00	6,00		TC
TC 55x72x6,5	55,00	72,00	6,50		TC
SC 55x72x7	55,00	72,00	7,00		SC
SC 55x72x8	55,00	72,00	8,00		SC
TC 55x72x8	55,00	72,00	8,00		TC
TC 55x72x9	55,00	72,00	9,00		TC
SC 55x72x10	55,00	72,00	10,00		SC
TC 55x72x10	55,00	72,00	10,00		TC
TC 55x72x10	55,00	72,00	10,00		TC
TC 55x72x12	55,00	72,00	12,00		TC
TC 55x73x6	55,00	73,00	6,00		TC
TC 55x73x10	55,00	73,00	10,00		TC
SC 55x75x7	55,00	75,00	7,00		SC
TC 55x75x8	55,00	75,00	8,00		TC
TC 55x75x9	55,00	75,00	9,00		TC
SC 55x75x10	55,00	75,00	10,00		SC
TC 55x75x10	55,00	75,00	10,00		TC
TC 55x75x10	55,00	75,00	10,00		TC
TC 55x75x12	55,00	75,00	12,00		TC
TC 55x76x10	55,00	76,00	10,00		TC
TC 55x76x12	55,00	76,00	12,00		TC
TC 55x77x8	55,00	77,00	8,00		TC
TC 55x77x8,5	55,00	77,00	8,50		TC
TC 55x78x7	55,00	78,00	7,00		TC
TC 55x78x8	55,00	78,00	8,00		TC
TC 55x78x9	55,00	78,00	9,00		TC
SC 55x78x12	55,00	78,00	12,00		SC
TC 55x78x12	55,00	78,00	12,00		TC
TC 55x78x12	55,00	78,00	12,00		TC
SC 55x80x8	55,00	80,00	8,00		SC
TC 55x80x8	55,00	80,00	8,00		TC
SC 55x80x10	55,00	80,00	10,00		SC
TC 55x80x10	55,00	80,00	10,00		TC
TCW 55x80x10	55,00	80,00	10,00		TCW

Code article	Diamètre de l'arbre Ød1 h11	Diamètre d'alésage ØD1 H8	Hauteur du joint H1	Hauteur du joint H2	Type de profil
SC 55x80x12	55,00	80,00	12,00		SC
TC 55x80x12	55,00	80,00	12,00		TC
SC 55x80x13	55,00	80,00	13,00		SC
TC 55x82x9	55,00	82,00	9,00		TC
TC 55x82x10	55,00	82,00	10,00		TC
TC 55x82x12	55,00	82,00	12,00		TC
SC 55x85x8	55,00	85,00	8,00		SC
TC 55x85x8	55,00	85,00	8,00		TC
SC 55x85x10	55,00	85,00	10,00		SC
TC 55x85x10	55,00	85,00	10,00		TC
TC 55x85x12	55,00	85,00	12,00		TC
SC 55x85x13	55,00	85,00	13,00		SC
TC 55x85x14	55,00	85,00	14,00		TC
TC 55x88x10	55,00	88,00	10,00		TC
TC 55x90x8	55,00	90,00	8,00		TC
SC 55x90x10	55,00	90,00	10,00		SC
TC 55x90x10	55,00	90,00	10,00		TC
TCW 55x90x10	55,00	90,00	10,00		TCW
SC 55x90x12	55,00	90,00	12,00		SC
TC 55x90x13	55,00	90,00	13,00		TC
SC 55x92x9	55,00	92,00	9,00		SC
TC 55x92x9	55,00	92,00	9,00		TC
TC 55x95x10	55,00	95,00	10,00		TC
TC 55x100x8	55,00	100,00	8,00		TC
TC 55x100x10	55,00	100,00	10,00		TC
SC 55x100x12	55,00	100,00	12,00		SC
TC 55x100x12	55,00	100,00	12,00		TC
SC 55x100x12,5	55,00	100,00	12,50		SC
SCW 55x110x10	55,00	110,00	10,00		SCW
TC 55x120x12	55,00	120,00	12,00		TC
TC 56x68x6	56,00	68,00	6,00		TC
SC 56x70x8	56,00	70,00	8,00		SC
TC 56x70x9	56,00	70,00	9,00		TC
SC 56x72x8	56,00	72,00	8,00		SC
TC 56x72x8	56,00	72,00	8,00		TC
TC 56x72x9	56,00	72,00	9,00		TC
TC 56x72x10	56,00	72,00	10,00		TC
TC 56x73x10	56,00	73,00	10,00		TC
TC 56x75x8	56,00	75,00	8,00		TC
TC 56x76x8	56,00	76,00	8,00		TC
TC 56x76x9	56,00	76,00	9,00		TC
TC8 56x77x9	56,00	77,00	9,00		TC8
SC 56x80x8	56,00	80,00	8,00		SC
TC 56x80x10	56,00	80,00	10,00		TC
TC 56x80x13	56,00	80,00	13,00		TC
SC 56x85x8	56,00	85,00	8,00		SC
TC 56x85x8	56,00	85,00	8,00		TC
TC 56x85x10	56,00	85,00	10,00		TC
SC 56x85x13	56,00	85,00	13,00		SC
SC 56x90x10	56,00	90,00	10,00		SC
TC 56x90x10	56,00	90,00	10,00		TC
SC 56x100x10	56,00	100,00	10,00		SC
TC 57x67x6	57,00	67,00	6,00		TC
TC 57x71x9	57,00	71,00	9,00		TC
TCW 57x73x8	57,00	73,00	8,00		TCW
TC 57x75x12	57,00	75,00	12,00		TC
TC 57x77x10	57,00	77,00	10,00		TC
TC 57x80x12	57,00	80,00	12,00		TC
TC 57x85x10	57,00	85,00	10,00		TC
TC 57x85x12	57,00	85,00	12,00		TC
TC 57x85x15	57,00	85,00	15,00		TC
SC 57x90x13	57,00	90,00	13,00		SC

Code article	Diamètre de l'arbre Ød1 h11	Diamètre d'alésage ØD1 H8	Hauteur du joint H1	Hauteur du joint H2	Type de profil
TC 58x68x9	58,00	68,00	9,00		TC
TC 58x70x7	58,00	70,00	7,00		TC
TC 58x70x7,8	58,00	70,00	7,80		TC
TC 58x70x9	58,00	70,00	9,00		TC
TC 58x70x11	58,00	70,00	11,00		TC
TC 58x72x7	58,00	72,00	7,00		TC
SC 58x72x8	58,00	72,00	8,00		SC
TC 58x72x8	58,00	72,00	8,00		TC
TCW 58x72x8	58,00	72,00	8,00		TCW
TC 58x72x9	58,00	72,00	9,00		TC
TC 58x72x9	58,00	72,00	9,00		TC
TC 58x72x10	58,00	72,00	10,00		TC
TC 58x72x10	58,00	72,00	10,00		TC
TC 58x74x10	58,00	74,00	10,00		TC
TC 58x74x10	58,00	74,00	10,00		TC
TC 58x75x8	58,00	75,00	8,00		TC
TC7 58x75x9x14,5	58,00	75,00	9,00	14,50	TC7
TC 58x75x9	58,00	75,00	9,00		TC
TC 58x75x10	58,00	75,00	10,00		TC
TC 58x75x11	58,00	75,00	11,00		TC
TC 58x75x12	58,00	75,00	12,00		TC
TC 58x78x9	58,00	78,00	9,00		TC
TC7 58x78x10x14	58,00	78,00	10,00	14,00	TC7
TC 58x78x12	58,00	78,00	12,00		TC
TC 58x80x7	58,00	80,00	7,00		TC
SC 58x80x8	58,00	80,00	8,00		SC
TC 58x80x8	58,00	80,00	8,00		TC
TCW 58x80x8	58,00	80,00	8,00		TCW
TC 58x80x9	58,00	80,00	9,00		TC
TC 58x80x9	58,00	80,00	9,00		TC
SC 58x80x10	58,00	80,00	10,00		SC
TC 58x80x10	58,00	80,00	10,00		TC
TC 58x80x10	58,00	80,00	10,00		TC
SC 58x80x11	58,00	80,00	11,00		SC
TC 58x80x12	58,00	80,00	12,00		TC
TC 58x80x13	58,00	80,00	13,00		TC
TC 58x82x10	58,00	82,00	10,00		TC
TC 58x82x12	58,00	82,00	12,00		TC
TC 58x85x8	58,00	85,00	8,00		TC
TC 58x85x10	58,00	85,00	10,00		TC
SC 58x85x12	58,00	85,00	12,00		SC
TC 58x85x12	58,00	85,00	12,00		TC
TC 58x86x12	58,00	86,00	12,00		TC
SC 58x90x10	58,00	90,00	10,00		SC
TC 58x90x10	58,00	90,00	10,00		TC
SC 58x90x11	58,00	90,00	11,00		SC
TC 58x90x13	58,00	90,00	13,00		TC
TC 58x92x8	58,00	92,00	8,00		TC
TC7 58x102x11x19	58,00	102,00	11,00	19,00	TC7
TC7 58x103x12x19,5	58,00	103,00	12,00	19,50	TC7
TC 59x72x12	59,00	72,00	12,00		TC
TC 59x78x10	59,00	78,00	10,00		TC
SC 60x70x7	60,00	70,00	7,00		SC
SC 60x70x8	60,00	70,00	8,00		SC
TC 60x70x8	60,00	70,00	8,00		TC
TC 60x70x10	60,00	70,00	10,00		TC
TC 60x70x12	60,00	70,00	12,00		TC
SC 60x72x8	60,00	72,00	8,00		SC
TC 60x72x9	60,00	72,00	9,00		TC
TC 60x72x10	60,00	72,00	10,00		TC
TC 60x72x12	60,00	72,00	12,00		TC
SC 60x74x10	60,00	74,00	10,00		SC

Code article	Diamètre de l'arbre Ød1 h11	Diamètre d'alésage ØD1 H8	Hauteur du joint H1	Hauteur du joint H2	Type de profil
TC 60x74x10	60,00	74,00	10,00		TC
SC 60x75x8	60,00	75,00	8,00		SC
TC 60x75x8	60,00	75,00	8,00		TC
TC 60x75x8	60,00	75,00	8,00		TC
SC 60x75x9	60,00	75,00	9,00		SC
TC 60x75x9	60,00	75,00	9,00		TC
TC 60x75x10	60,00	75,00	10,00		TC
TC 60x75x12	60,00	75,00	12,00		TC
TC 60x76x7	60,00	76,00	7,00		TC
TC 60x76x9	60,00	76,00	9,00		TC
TC 60x77x9	60,00	77,00	9,00		TC
TC 60x77x12	60,00	77,00	12,00		TC
SC 60x78x9	60,00	78,00	9,00		SC
TC 60x78x9	60,00	78,00	9,00		TC
TC 60x78x10	60,00	78,00	10,00		TC
SCW 60x78x10	60,00	78,00	10,00		SCW
TC 60x80x7	60,00	80,00	7,00		TC
TCW 60x80x7,5	60,00	80,00	7,50		TCW
SC 60x80x8	60,00	80,00	8,00		SC
TC 60x80x8	60,00	80,00	8,00		TC
TC 60x80x8	60,00	80,00	8,00		TC
TC 60x80x9	60,00	80,00	9,00		TC
TC 60x80x9	60,00	80,00	9,00		TC
SC 60x80x10	60,00	80,00	10,00		SC
TC 60x80x10	60,00	80,00	10,00		TC
SCW 60x80x10	60,00	80,00	10,00		SCW
TCW 60x80x10	60,00	80,00	10,00		TCW
SC 60x80x12	60,00	80,00	12,00		SC
TC 60x80x12	60,00	80,00	12,00		TC
SC 60x80x13	60,00	80,00	13,00		SC
TC 60x80x13	60,00	80,00	13,00		TC
TC 60x82x7	60,00	82,00	7,00		TC
TC 60x82x7	60,00	82,00	7,00		TC
TC 60x82x8	60,00	82,00	8,00		TC
TC 60x82x9	60,00	82,00	9,00		TC
SC 60x82x12	60,00	82,00	12,00		SC
TC 60x82x12	60,00	82,00	12,00		TC
TC 60x82x12	60,00	82,00	12,00		TC
TC 60x82x12	60,00	82,00	12,00		TC
TC7 60x83x14x21,5	60,00	83,00	14,00	21,50	TC7
TC 60x84x10	60,00	84,00	10,00		TC
TC 60x85x6	60,00	85,00	6,00		TC
TC 60x85x7	60,00	85,00	7,00		TC
SC 60x85x8	60,00	85,00	8,00		SC
TC 60x85x8	60,00	85,00	8,00		TC
SC 60x85x10	60,00	85,00	10,00		SC
TC 60x85x10	60,00	85,00	10,00		TC
TC 60x85x10	60,00	85,00	10,00		TC
SC 60x85x12	60,00	85,00	12,00		SC
TC 60x85x12	60,00	85,00	12,00		TC
SC 60x85x13	60,00	85,00	13,00		SC
TC 60x85x13	60,00	85,00	13,00		TC
TC 60x85x13	60,00	85,00	13,00		TC
TC 60x86x10	60,00	86,00	10,00		TC
SC 60x90x8	60,00	90,00	8,00		SC
TC 60x90x8	60,00	90,00	8,00		TC
SC 60x90x10	60,00	90,00	10,00		SC
TC 60x90x10	60,00	90,00	10,00		TC
TC 60x90x11	60,00	90,00	11,00		TC
TC 60x90x12	60,00	90,00	12,00		TC
TC 60x90x13	60,00	90,00	13,00		TC
TC 60x92x12	60,00	92,00	12,00		TC

Code article	Diamètre de l'arbre Ød1 h11	Diamètre d'alésage ØD1 H8	Hauteur du joint H1	Hauteur du joint H2	Type de profil
TC 60x95x8	60,00	95,00	8,00		TC
SC 60x95x10	60,00	95,00	10,00		SC
TC 60x95x10	60,00	95,00	10,00		TC
TC 60x95x11	60,00	95,00	11,00		TC
TC 60x95x12	60,00	95,00	12,00		TC
TC 60x95x13	60,00	95,00	13,00		TC
SC 60x100x10	60,00	100,00	10,00		SC
TC 60x100x10	60,00	100,00	10,00		TC
TC 60x100x12	60,00	100,00	12,00		TC
TC 60x100x13	60,00	100,00	13,00		TC
TC 60x104x12	60,00	104,00	12,00		TC
SC 60x110x10	60,00	110,00	10,00		SC
TC 60x110x10	60,00	110,00	10,00		TC
SCW 60x110x10	60,00	110,00	10,00		SCW
SC 60x110x12	60,00	110,00	12,00		SC
TC 60x110x12	60,00	110,00	12,00		TC
TC 60x120x13	60,00	120,00	13,00		TC
TC 60x130x10	60,00	130,00	10,00		TC
TC 62x70x12	62,00	70,00	12,00		TC
TC 62x74x8	62,00	74,00	8,00		TC
TC 62x75x10	62,00	75,00	10,00		TC
TC 62x75x12	62,00	75,00	12,00		TC
TC 62x78x10	62,00	78,00	10,00		TC
TC 62x78x12	62,00	78,00	12,00		TC
TC 62x80x9	62,00	80,00	9,00		TC
SC 62x80x10	62,00	80,00	10,00		SC
TC 62x80x10	62,00	80,00	10,00		TC
TC 62x80x12	62,00	80,00	12,00		TC
TC 62x80x12	62,00	80,00	12,00		TC
TC8 62x80x12	62,00	80,00	12,00		TC8
TCW 62x80x12	62,00	80,00	12,00		TCW
TC 62x81x10	62,00	81,00	10,00		TC
TC 62x82x10	62,00	82,00	10,00		TC
TC 62x82x12	62,00	82,00	12,00		TC
TC 62x85x8	62,00	85,00	8,00		TC
SC 62x85x10	62,00	85,00	10,00		SC
TC 62x85x10	62,00	85,00	10,00		TC
TC 62x85x12	62,00	85,00	12,00		TC
TC 62x85x13	62,00	85,00	13,00		TC
TC 62x88x12	62,00	88,00	12,00		TC
TC 62x89x12	62,00	89,00	12,00		TC
SC 62x90x10	62,00	90,00	10,00		SC
TC 62x90x10	62,00	90,00	10,00		TC
TC 62x90x12	62,00	90,00	12,00		TC
TC 62x90x13	62,00	90,00	13,00		TC
TC 62x93x12	62,00	93,00	12,00		TC
SC 62x95x10	62,00	95,00	10,00		SC
TC 62x95x10	62,00	95,00	10,00		TC
TC 62x95x12	62,00	95,00	12,00		TC
TC 62x100x10	62,00	100,00	10,00		TC
SC 62x100x12	62,00	100,00	12,00		SC
TC 62x100x12	62,00	100,00	12,00		TC
TC 62x110x13	62,00	110,00	13,00		TC
TC 63x80x9	63,00	80,00	9,00		TC
TC 63x80x10	63,00	80,00	10,00		TC
TC 63x80x12	63,00	80,00	12,00		TC
TC 63x82x10	63,00	82,00	10,00		TC
SC 63x83x8	63,00	83,00	8,00		SC
TC 63x85x12	63,00	85,00	12,00		TC
TC 63x88x10	63,00	88,00	10,00		TC
TC 63x88x12	63,00	88,00	12,00		TC
SC 63x90x10	63,00	90,00	10,00		SC

Code article	Diamètre de l'arbre Ød1 h11	Diamètre d'alésage ØD1 H8	Hauteur du joint H1	Hauteur du joint H2	Type de profil
TC 63x90x10	63,00	90,00	10,00		TC
TC 63x90x12	63,00	90,00	12,00		TC
TC 63x90x13	63,00	90,00	13,00		TC
SC 63x100x10	63,00	100,00	10,00		SC
TC 63x100x10	63,00	100,00	10,00		TC
TC 63x100x13	63,00	100,00	13,00		TC
TC 64x79x8	64,00	79,00	8,00		TC
TC 64x80x8	64,00	80,00	8,00		TC
TC 64x80x8	64,00	80,00	8,00		TC
TC 64x80x10	64,00	80,00	10,00		TC
TC 64x80x12	64,00	80,00	12,00		TC
TC 64x80x13	64,00	80,00	13,00		TC
TC 64x85x10	64,00	85,00	10,00		TC
TC 64x85x12	64,00	85,00	12,00		TC
TC 64x85x16	64,00	85,00	16,00		TC
TC 64x90x10	64,00	90,00	10,00		TC
TC 64x95x10	64,00	95,00	10,00		TC
TC 64x120x12	64,00	120,00	12,00		TC
SC 65x75x5	65,00	75,00	5,00		SC
TC 65x75x5	65,00	75,00	5,00		TC
TC 65x75x8	65,00	75,00	8,00		TC
TC 65x75x10	65,00	75,00	10,00		TC
TC 65x75x12	65,00	75,00	12,00		TC
TC 65x78x8	65,00	78,00	8,00		TC
TC 65x78x12	65,00	78,00	12,00		TC
TC 65x79x7	65,00	79,00	7,00		TC
SC 65x80x6	65,00	80,00	6,00		SC
TC 65x80x7	65,00	80,00	7,00		TC
SC 65x80x8	65,00	80,00	8,00		SC
TC 65x80x8	65,00	80,00	8,00		TC
SCW 65x80x8	65,00	80,00	8,00		SCW
SC 65x80x10	65,00	80,00	10,00		SC
TC 65x80x10	65,00	80,00	10,00		TC
TC 65x80x12	65,00	80,00	12,00		TC
TC 65x81x7	65,00	81,00	7,00		TC
TC 65x82x9	65,00	82,00	9,00		TC
SC 65x82x10	65,00	82,00	10,00		SC
TC 65x82x10	65,00	82,00	10,00		TC
TC 65x82x12	65,00	82,00	12,00		TC
TC 65x83x8,5	65,00	83,00	8,50		TC
TC 65x84x9	65,00	84,00	9,00		TC
SC 65x85x8	65,00	85,00	8,00		SC
TC 65x85x8	65,00	85,00	8,00		TC
TC 65x85x8	65,00	85,00	8,00		TC
SC 65x85x10	65,00	85,00	10,00		SC
TC 65x85x10	65,00	85,00	10,00		TC
TC 65x85x10	65,00	85,00	10,00		TC
TCW 65x85x10	65,00	85,00	10,00		TCW
TC 65x85x12	65,00	85,00	12,00		TC
SC 65x85x13	65,00	85,00	13,00		SC
TC 65x85x13	65,00	85,00	13,00		TC
TC 65x85x13	65,00	85,00	13,00		TC
TC 65x86x10	65,00	86,00	10,00		TC
TC 65x88x8	65,00	88,00	8,00		TC
TC 65x88x10	65,00	88,00	10,00		TC
TC7 65x88x12x18,5	65,00	88,00	12,00	18,50	TC7
TC 65x88x12	65,00	88,00	12,00		TC
TC 65x88x12	65,00	88,00	12,00		TC
TC 65x88x13	65,00	88,00	13,00		TC
TC 65x89x12	65,00	89,00	12,00		TC
TC 65x90x7	65,00	90,00	7,00		TC
TC 65x90x8	65,00	90,00	8,00		TC

Code article	Diamètre de l'arbre Ød1 h11	Diamètre d'alésage ØD1 H8	Hauteur du joint H1	Hauteur du joint H2	Type de profil
TC7 65x90x9x13	65,00	90,00	9,00	13,00	TC7
SC 65x90x10	65,00	90,00	10,00		SC
TC 65x90x10	65,00	90,00	10,00		TC
TC 65x90x10	65,00	90,00	10,00		TC
SCW 65x90x10	65,00	90,00	10,00		SCW
TCW 65x90x10	65,00	90,00	10,00		TCW
SC 65x90x12	65,00	90,00	12,00		SC
TC 65x90x12	65,00	90,00	12,00		TC
SC 65x90x13	65,00	90,00	13,00		SC
TC 65x90x13	65,00	90,00	13,00		TC
TC 65x92x10	65,00	92,00	10,00		TC
SC 65x95x10	65,00	95,00	10,00		SC
TC 65x95x10	65,00	95,00	10,00		TC
TC 65x95x12	65,00	95,00	12,00		TC
TC 65x95x13	65,00	95,00	13,00		TC
TC 65x95x14	65,00	95,00	14,00		TC
TC 65x100x8	65,00	100,00	8,00		TC
TC 65x100x9,5	65,00	100,00	9,50		TC
SC 65x100x10	65,00	100,00	10,00		SC
TC 65x100x10	65,00	100,00	10,00		TC
SC 65x100x12	65,00	100,00	12,00		SC
TC 65x100x12	65,00	100,00	12,00		TC
TC 65x100x13	65,00	100,00	13,00		TC
TC 65x102x13	65,00	102,00	13,00		TC
TC 65x105x12	65,00	105,00	12,00		TC
TC 65x110x10	65,00	110,00	10,00		TC
TC 65x110x12	65,00	110,00	12,00		TC
TC 65x110x13	65,00	110,00	13,00		TC
TC 65x115x12	65,00	115,00	12,00		TC
TC 65x115x13	65,00	115,00	13,00		TC
SC 65x120x10	65,00	120,00	10,00		SC
TC 65x120x10	65,00	120,00	10,00		TC
TC 65x120x12	65,00	120,00	12,00		TC
TC 65x120x13	65,00	120,00	13,00		TC
TC 65x120x15	65,00	120,00	15,00		TC
TC 65x140x14	65,00	140,00	14,00		TC
SC 66x85x10	66,00	85,00	10,00		SC
TC 67x82x7	67,00	82,00	7,00		TC
TC 67x82x7,5	67,00	82,00	7,50		TC
TC 67x85x10	67,00	85,00	10,00		TC
TC 68x80x8	68,00	80,00	8,00		TC
SC 68x80x10	68,00	80,00	10,00		SC
TC 68x80x10	68,00	80,00	10,00		TC
SC 68x82x7	68,00	82,00	7,00		SC
TC 68x82x7	68,00	82,00	7,00		TC
TC 68x82x10	68,00	82,00	10,00		TC
TC 68x83x10	68,00	83,00	10,00		TC
SC 68x85x10	68,00	85,00	10,00		SC
TC 68x85x10	68,00	85,00	10,00		TC
TC 68x86x8	68,00	86,00	8,00		TC
SC 68x88x8	68,00	88,00	8,00		SC
SC 68x88x10	68,00	88,00	10,00		SC
TC 68x88x10	68,00	88,00	10,00		TC
SC 68x88x13	68,00	88,00	13,00		SC
TC 68x90x8	68,00	90,00	8,00		TC
SC 68x90x10	68,00	90,00	10,00		SC
TC 68x90x10	68,00	90,00	10,00		TC
TC 68x90x12	68,00	90,00	12,00		TC
TC 68x90x13	68,00	90,00	13,00		TC
TC 68x92x10	68,00	92,00	10,00		TC
TC 68x92x12	68,00	92,00	12,00		TC
TC 68x95x8	68,00	95,00	8,00		TC

Code article	Diamètre de l'arbre Ød1 h11	Diamètre d'alésage ØD1 H8	Hauteur du joint H1	Hauteur du joint H2	Type de profil
SC 68x95x10	68,00	95,00	10,00		SC
TC 68x95x13	68,00	95,00	13,00		TC
TC 68x95x13	68,00	95,00	13,00		TC
TC 68x98x10	68,00	98,00	10,00		TC
SC 68x100x10	68,00	100,00	10,00		SC
TC 68x100x10	68,00	100,00	10,00		TC
TC 68x100x12	68,00	100,00	12,00		TC
SC 68x100x13	68,00	100,00	13,00		SC
TC 68x100x13	68,00	100,00	13,00		TC
SC 68x110x13	68,00	110,00	13,00		SC
SC 68x115x13	68,00	115,00	13,00		SC
TC 69x89x13	69,00	89,00	13,00		TC
TC 69x92x12	69,00	92,00	12,00		TC
TC 69x110x10	69,00	110,00	10,00		TC
TC 70x80x6	70,00	80,00	6,00		TC
TC 70x80x8	70,00	80,00	8,00		TC
TC 70x80x10	70,00	80,00	10,00		TC
TC 70x80x12	70,00	80,00	12,00		TC
TC 70x82x8,5	70,00	82,00	8,50		TC
TC 70x83x10	70,00	83,00	10,00		TC
SC 70x85x7	70,00	85,00	7,00		SC
SC 70x85x8	70,00	85,00	8,00		SC
TC 70x85x8	70,00	85,00	8,00		TC
TC 70x85x9	70,00	85,00	9,00		TC
TC 70x85x10	70,00	85,00	10,00		TC
TC 70x85x12	70,00	85,00	12,00		TC
SC 70x86x12	70,00	86,00	12,00		SC
TCW 70x87x8,5	70,00	87,00	8,50		TCW
TC 70x87x10	70,00	87,00	10,00		TC
TC 70x87x10	70,00	87,00	10,00		TC
TC 70x88x8	70,00	88,00	8,00		TC
SCW 70x88x8	70,00	88,00	8,00		SCW
TCW 70x88x8	70,00	88,00	8,00		TCW
TC 70x88x10	70,00	88,00	10,00		TC
TC 70x88x12	70,00	88,00	12,00		TC
TC 70x88x12	70,00	88,00	12,00		TC
TC 70x90x7	70,00	90,00	7,00		TC
TC 70x90x8	70,00	90,00	8,00		TC
SC 70x90x10	70,00	90,00	10,00		SC
SC 70x90x10	70,00	90,00	10,00		SC
TC 70x90x10	70,00	90,00	10,00		TC
TC 70x90x10	70,00	90,00	10,00		TC
SCW 70x90x10	70,00	90,00	10,00		SCW
TCW 70x90x10	70,00	90,00	10,00		TCW
SC 70x90x12	70,00	90,00	12,00		SC
TC 70x90x12	70,00	90,00	12,00		TC
TC 70x90x13	70,00	90,00	13,00		TC
TC 70x92x8,5	70,00	92,00	8,50		TC
TC 70x92x9	70,00	92,00	9,00		TC
TC 70x92x10	70,00	92,00	10,00		TC
TC 70x92x12	70,00	92,00	12,00		TC
TC 70x92x12	70,00	92,00	12,00		TC
TC 70x92x12	70,00	92,00	12,00		TC
SC 70x95x10	70,00	95,00	10,00		SC
TC 70x95x10	70,00	95,00	10,00		TC
TC 70x95x12	70,00	95,00	12,00		TC
TC7 70x95x13x20	70,00	95,00	13,00	20,00	TC7
SC 70x95x13	70,00	95,00	13,00		SC
TC 70x95x13	70,00	95,00	13,00		TC
SC 70x100x10	70,00	100,00	10,00		SC
TC 70x100x10	70,00	100,00	10,00		TC
TCW 70x100x10	70,00	100,00	10,00		TCW

Code article	Diamètre de l'arbre Ød1 h11	Diamètre d'alésage ØD1 H8	Hauteur du joint H1	Hauteur du joint H2	Type de profil
SC 70x100x12	70,00	100,00	12,00		SC
TC 70x100x12	70,00	100,00	12,00		TC
TC 70x100x13	70,00	100,00	13,00		TC
TC 70x100x14	70,00	100,00	14,00		TC
TC 70x102x12	70,00	102,00	12,00		TC
TC 70x102x13	70,00	102,00	13,00		TC
TC 70x105x10	70,00	105,00	10,00		TC
TC 70x105x12	70,00	105,00	12,00		TC
SC 70x105x13	70,00	105,00	13,00		SC
TC 70x105x13	70,00	105,00	13,00		TC
SC 70x110x8	70,00	110,00	8,00		SC
SC 70x110x10	70,00	110,00	10,00		SC
TC 70x110x10	70,00	110,00	10,00		TC
SC 70x110x12	70,00	110,00	12,00		SC
TC 70x110x12	70,00	110,00	12,00		TC
SC 70x110x13	70,00	110,00	13,00		SC
TC 70x110x13	70,00	110,00	13,00		TC
TC 70x112x13	70,00	112,00	13,00		TC
TC 70x115x12	70,00	115,00	12,00		TC
TC 70x115x13	70,00	115,00	13,00		TC
TC 70x115x15	70,00	115,00	15,00		TC
TCW 70x120x10	70,00	120,00	10,00		TCW
TC 70x120x12	70,00	120,00	12,00		TC
SC 70x120x13	70,00	120,00	13,00		SC
TC 70x120x13	70,00	120,00	13,00		TC
SC 70x125x12	70,00	125,00	12,00		SC
TC 70x125x12	70,00	125,00	12,00		TC
TC 70x125x13	70,00	125,00	13,00		TC
SC 71x88x8	71,00	88,00	8,00		SC
TC 71x88x8	71,00	88,00	8,00		TC
TC 72x86x7,5	72,00	86,00	7,50		TC
TC 72x86x9	72,00	86,00	9,00		TC
TC 72x90x8	72,00	90,00	8,00		TC
SC 72x90x10	72,00	90,00	10,00		SC
TC 72x90x10	72,00	90,00	10,00		TC
SC 72x92x9,5	72,00	92,00	9,50		SC
TC 72x92x9,5	72,00	92,00	9,50		TC
TCW 72x92x9,5	72,00	92,00	9,50		TCW
TC 72x92x12	72,00	92,00	12,00		TC
TC 72x94x12	72,00	94,00	12,00		TC
TC 72x94x12	72,00	94,00	12,00		TC
SC 72x95x10	72,00	95,00	10,00		SC
TC 72x95x10	72,00	95,00	10,00		TC
SC 72x95x12	72,00	95,00	12,00		SC
TC 72x95x12	72,00	95,00	12,00		TC
TC 72x95x13	72,00	95,00	13,00		TC
TC 72x96x9	72,00	96,00	9,00		TC
SC 72x100x10	72,00	100,00	10,00		SC
TC 72x100x10	72,00	100,00	10,00		TC
SC 72x100x12	72,00	100,00	12,00		SC
TC 72x105x13	72,00	105,00	13,00		TC
TC 72x110x10	72,00	110,00	10,00		TC
TC 72x115x10	72,00	115,00	10,00		TC
TC 73x90x8	73,00	90,00	8,00		TC
TC 73x97x12	73,00	97,00	12,00		TC
TC 73x98x12	73,00	98,00	12,00		TC
TC 73x100x10	73,00	100,00	10,00		TC
TCW 74x88x8	74,00	88,00	8,00		TCW
TC 74x89x7	74,00	89,00	7,00		TC
TC 74x90x10	74,00	90,00	10,00		TC
TC 74x94x10	74,00	94,00	10,00		TC
TC 74x95x7	74,00	95,00	7,00		TC

Code article	Diamètre de l'arbre Ød1 h11	Diamètre d'alésage ØD1 H8	Hauteur du joint H1	Hauteur du joint H2	Type de profil
TC 74x97x13	74,00	97,00	13,00		TC
TC 74x98x12	74,00	98,00	12,00		TC
TC 74x100x13	74,00	100,00	13,00		TC
SC 75x85x7	75,00	85,00	7,00		SC
SC 75x90x8	75,00	90,00	8,00		SC
TC 75x90x8	75,00	90,00	8,00		TC
TCW 75x90x8	75,00	90,00	8,00		TCW
SC 75x90x10	75,00	90,00	10,00		SC
TC 75x90x10	75,00	90,00	10,00		TC
TC 75x90x12	75,00	90,00	12,00		TC
SC 75x91x12	75,00	91,00	12,00		SC
TC 75x92x12	75,00	92,00	12,00		TC
TC 75x92x12	75,00	92,00	12,00		TC
TC 75x93x9	75,00	93,00	9,00		TC
TC 75x94x10	75,00	94,00	10,00		TC
TC 75x95x8	75,00	95,00	8,00		TC
TCW 75x95x8	75,00	95,00	8,00		TCW
TC7 75x95x10x14	75,00	95,00	10,00	14,00	TC7
SC 75x95x10	75,00	95,00	10,00		SC
TC 75x95x10	75,00	95,00	10,00		TC
TC 75x95x10	75,00	95,00	10,00		TC
SCW 75x95x10	75,00	95,00	10,00		SCW
SC 75x95x12	75,00	95,00	12,00		SC
TC 75x95x12	75,00	95,00	12,00		TC
SCW 75x95x12	75,00	95,00	12,00		SCW
TCW 75x95x12	75,00	95,00	12,00		TCW
SC 75x95x13	75,00	95,00	13,00		SC
TC 75x95x13	75,00	95,00	13,00		TC
TC7 75x97x9x13	75,00	97,00	9,00	13,00	TC7
TC 75x100x7	75,00	100,00	7,00		TC
TC 75x100x8,5	75,00	100,00	8,50		TC
SC 75x100x10	75,00	100,00	10,00		SC
TC 75x100x10	75,00	100,00	10,00		TC
SC 75x100x12	75,00	100,00	12,00		SC
TC 75x100x12	75,00	100,00	12,00		TC
TC7 75x100x13x20	75,00	100,00	13,00	20,00	TC7
TC 75x100x13	75,00	100,00	13,00		TC
TC 75x100x13	75,00	100,00	13,00		TC
TC 75x102x13	75,00	102,00	13,00		TC
SC 75x105x12	75,00	105,00	12,00		SC
SC 75x105x13	75,00	105,00	13,00		SC
TC 75x105x13	75,00	105,00	13,00		TC
TC 75x105x15	75,00	105,00	15,00		TC
TC 75x105x15	75,00	105,00	15,00		TC
TC 75x106x10	75,00	106,00	10,00		TC
TCW 75x107x8	75,00	107,00	8,00		TCW
TC 75x108x13	75,00	108,00	13,00		TC
TC 75x110x10	75,00	110,00	10,00		TC
SC 75x110x12	75,00	110,00	12,00		SC
TC 75x110x12	75,00	110,00	12,00		TC
SC 75x110x13	75,00	110,00	13,00		SC
TC 75x110x13	75,00	110,00	13,00		TC
TC8 75x110x13	75,00	110,00	13,00		TC8
TC 75x115x8	75,00	115,00	8,00		TC
TC 75x115x9,5	75,00	115,00	9,50		TC
SC 75x115x10	75,00	115,00	10,00		SC
TC 75x115x10	75,00	115,00	10,00		TC
SC 75x115x12	75,00	115,00	12,00		SC
TC 75x115x13	75,00	115,00	13,00		TC
TC 75x118x12	75,00	118,00	12,00		TC
TC 75x120x10	75,00	120,00	10,00		TC
SC 75x120x12	75,00	120,00	12,00		SC

Code article	Diamètre de l'arbre Ød1 h11	Diamètre d'alésage ØD1 H8	Hauteur du joint H1	Hauteur du joint H2	Type de profil
TC 75x120x12	75,00	120,00	12,00		TC
TC 75x120x12,5	75,00	120,00	12,50		TC
TC 75x120x13	75,00	120,00	13,00		TC
TC 75x121x13	75,00	121,00	13,00		TC
TC 75x125x13	75,00	125,00	13,00		TC
TC 75x130x10	75,00	130,00	10,00		TC
SC 75x130x13	75,00	130,00	13,00		SC
TC 75x130x13	75,00	130,00	13,00		TC
TC 75x134x10	75,00	134,00	10,00		TC
TC 75x150x12	75,00	150,00	12,00		TC
TCW 76x92x9,5	76,00	92,00	9,50		TCW
TC 76x92x10	76,00	92,00	10,00		TC
TC 76x93x10	76,00	93,00	10,00		TC
TC 76x94x8,5	76,00	94,00	8,50		TC
TC 76x94x12	76,00	94,00	12,00		TC
TC 76x95x10	76,00	95,00	10,00		TC
TC 76x98x12	76,00	98,00	12,00		TC
TC 76x105x12	76,00	105,00	12,00		TC
TC 76x105x13	76,00	105,00	13,00		TC
TCW 76x108x8,5	76,00	108,00	8,50		TCW
TC 77x100x10	77,00	100,00	10,00		TC
SC 77x100x11,5	77,00	100,00	11,50		SC
TC 77x100x11,5	77,00	100,00	11,50		TC
TC 78x95x13	78,00	95,00	13,00		TC
SC 78x100x10	78,00	100,00	10,00		SC
SC 78x100x10	78,00	100,00	10,00		SC
TC 78x100x10	78,00	100,00	10,00		TC
TC 78x100x13	78,00	100,00	13,00		TC
TC 78x105x13	78,00	105,00	13,00		TC
TCW 78x110x8,5	78,00	110,00	8,50		TCW
SC 78x110x12	78,00	110,00	12,00		SC
TC 78x110x12	78,00	110,00	12,00		TC
SC 78x110x13	78,00	110,00	13,00		SC
TC 78x110x13	78,00	110,00	13,00		TC
TC 78x115x10	78,00	115,00	10,00		TC
TC 79x89x8	79,00	89,00	8,00		TC
TCW 79x97x10	79,00	97,00	10,00		TCW
TC 79x99x8	79,00	99,00	8,00		TC
TC 80x90x10	80,00	90,00	10,00		TC
SC 80x95x5	80,00	95,00	5,00		SC
TC 80x95x8	80,00	95,00	8,00		TC
TC 80x95x10	80,00	95,00	10,00		TC
TC 80x96x7,5	80,00	96,00	7,50		TC
TC 80x96x9	80,00	96,00	9,00		TC
TC 80x97x10	80,00	97,00	10,00		TC
TC 80x98x10	80,00	98,00	10,00		TC
TC 80x98x10	80,00	98,00	10,00		TC
TC 80x98x12	80,00	98,00	12,00		TC
TC 80x100x7	80,00	100,00	7,00		TC
TC 80x100x8	80,00	100,00	8,00		TC
TCW 80x100x8	80,00	100,00	8,00		TCW
TC 80x100x8,5	80,00	100,00	8,50		TC
TC9 80x100x10x14	80,00	100,00	10,00	14,00	TC9
SC 80x100x10	80,00	100,00	10,00		SC
TC 80x100x10	80,00	100,00	10,00		TC
TC 80x100x10	80,00	100,00	10,00		TC
TC 80x100x10	80,00	100,00	10,00		TC
TC8 80x100x10	80,00	100,00	10,00		TC8
TCW 80x100x10	80,00	100,00	10,00		TCW
SC 80x100x12	80,00	100,00	12,00		SC
TC 80x100x12	80,00	100,00	12,00		TC
TC 80x100x12	80,00	100,00	12,00		TC

Code article	Diamètre de l'arbre Ød1 h11	Diamètre d'alésage ØD1 H8	Hauteur du joint H1	Hauteur du joint H2	Type de profil
TCW 80x100x12	80,00	100,00	12,00		TCW
SC 80x100x13	80,00	100,00	13,00		SC
SC 80x100x13	80,00	100,00	13,00		SC
TC 80x100x13	80,00	100,00	13,00		TC
TC 80x100x13	80,00	100,00	13,00		TC
SCW 80x100x13	80,00	100,00	13,00		SCW
TC7 80x105x9,5x11,5	80,00	105,00	9,50	11,50	TC7
SC 80x105x10	80,00	105,00	10,00		SC
TC 80x105x10	80,00	105,00	10,00		TC
TC7 80x105x12x18,5	80,00	105,00	12,00	18,50	TC7
TC 80x105x12	80,00	105,00	12,00		TC
SC 80x105x13	80,00	105,00	13,00		SC
TC 80x105x13	80,00	105,00	13,00		TC
TC 80x105x13	80,00	105,00	13,00		TC
TC 80x110x8,5	80,00	110,00	8,50		TC
SC 80x110x10	80,00	110,00	10,00		SC
TC 80x110x10	80,00	110,00	10,00		TC
SC 80x110x12	80,00	110,00	12,00		SC
TC 80x110x12	80,00	110,00	12,00		TC
TCW 80x110x12	80,00	110,00	12,00		TCW
TC 80x110x13	80,00	110,00	13,00		TC
SC 80x115x10	80,00	115,00	10,00		SC
TC 80x115x10	80,00	115,00	10,00		TC
TC 80x115x12	80,00	115,00	12,00		TC
TC 80x115x13	80,00	115,00	13,00		TC
TC 80x118x12	80,00	118,00	12,00		TC
TC 80x119x12	80,00	119,00	12,00		TC
SC 80x120x12	80,00	120,00	12,00		SC
SC 80x120x13	80,00	120,00	13,00		SC
TC 80x120x13	80,00	120,00	13,00		TC
TC 80x125x10	80,00	125,00	10,00		TC
SC 80x125x12	80,00	125,00	12,00		SC
TC 80x125x12	80,00	125,00	12,00		TC
TC 80x125x13	80,00	125,00	13,00		TC
TC 80x125x14	80,00	125,00	14,00		TC
TC 80x130x13	80,00	130,00	13,00		TC
TC 80x132x15	80,00	132,00	15,00		TC
TC 80x140x12	80,00	140,00	12,00		TC
TC 80x140x13	80,00	140,00	13,00		TC
TC 82x100x13	82,00	100,00	13,00		TC
TC 82x105x10	82,00	105,00	10,00		TC
TC 82x105x12	82,00	105,00	12,00		TC
SCW 82x105x12	82,00	105,00	12,00		SCW
TC 82x105x13	82,00	105,00	13,00		TC
SC 82x110x12	82,00	110,00	12,00		SC
SC 82x110x13	82,00	110,00	13,00		SC
TC 82x115x13	82,00	115,00	13,00		TC
TC 83x100x9	83,00	100,00	9,00		TC
TC 83x104x9	83,00	104,00	9,00		TC
TC 83x110x13	83,00	110,00	13,00		TC
TC 83x117x14	83,00	117,00	14,00		TC
TC 84x97x9	84,00	97,00	9,00		TC
SC 84x100x10	84,00	100,00	10,00		SC
TC 84x100x10	84,00	100,00	10,00		TC
TC 84x104x8,5	84,00	104,00	8,50		TC
TC 84x104x11	84,00	104,00	11,00		TC
TC 84x117x8	84,00	117,00	8,00		TC
SC 85x100x6	85,00	100,00	6,00		SC
SC 85x100x9	85,00	100,00	9,00		SC
TC 85x100x9	85,00	100,00	9,00		TC
TCW 85x100x9	85,00	100,00	9,00		TCW
TC 85x100x10	85,00	100,00	10,00		TC

Code article	Diamètre de l'arbre Ød1 h11	Diamètre d'alésage ØD1 H8	Hauteur du joint H1	Hauteur du joint H2	Type de profil
TC 85x100x12	85,00	100,00	12,00		TC
TC 85x100x13	85,00	100,00	13,00		TC
TC 85x102x12	85,00	102,00	12,00		TC
TC 85x102x12	85,00	102,00	12,00		TC
TC 85x103x8	85,00	103,00	8,00		TC
TCW 85x105x9	85,00	105,00	9,00		TCW
TC 85x105x9,5	85,00	105,00	9,50		TC
SC 85x105x10	85,00	105,00	10,00		SC
TC 85x105x10	85,00	105,00	10,00		TC
TC 85x105x10	85,00	105,00	10,00		TC
TCW 85x105x11	85,00	105,00	11,00		TCW
TC 85x105x12	85,00	105,00	12,00		TC
TC 85x105x12	85,00	105,00	12,00		TC
TCW 85x105x12	85,00	105,00	12,00		TCW
TCW 85x105x12	85,00	105,00	12,00		TCW
SC 85x105x13	85,00	105,00	13,00		SC
TC 85x105x13	85,00	105,00	13,00		TC
TC 85x105x13	85,00	105,00	13,00		TC
SC 85x110x10	85,00	110,00	10,00		SC
SCW 85x110x10	85,00	110,00	10,00		SCW
TCW 85x110x10	85,00	110,00	10,00		TCW
SC 85x110x12	85,00	110,00	12,00		SC
TC 85x110x12	85,00	110,00	12,00		TC
SC 85x110x13	85,00	110,00	13,00		SC
TC 85x110x13	85,00	110,00	13,00		TC
TC 85x110x13	85,00	110,00	13,00		TC
TC 85x111x10	85,00	111,00	10,00		TC
TC 85x115x12	85,00	115,00	12,00		TC
SC 85x115x13	85,00	115,00	13,00		SC
TC 85x115x13	85,00	115,00	13,00		TC
SC 85x115x15	85,00	115,00	15,00		SC
TC 85x115x15	85,00	115,00	15,00		TC
TCW 85x117x8	85,00	117,00	8,00		TCW
TCW 85x119x8	85,00	119,00	8,00		TCW
TCW 85x119x8,5	85,00	119,00	8,50		TCW
TC 85x120x10	85,00	120,00	10,00		TC
SC 85x120x12	85,00	120,00	12,00		SC
TC 85x120x12	85,00	120,00	12,00		TC
TC 85x120x13	85,00	120,00	13,00		TC
TC 85x120x15	85,00	120,00	15,00		TC
TC 85x125x12	85,00	125,00	12,00		TC
TC 85x125x13	85,00	125,00	13,00		TC
TC 85x125x14	85,00	125,00	14,00		TC
TC 85x130x10	85,00	130,00	10,00		TC
SC 85x130x12	85,00	130,00	12,00		SC
TC 85x130x12	85,00	130,00	12,00		TC
TC 85x130x13	85,00	130,00	13,00		TC
TC 85x130x14	85,00	130,00	14,00		TC
TC 85x140x12	85,00	140,00	12,00		TC
TC 85x150x12	85,00	150,00	12,00		TC
TC 86x100x8	86,00	100,00	8,00		TC
TC 86x100x10	86,00	100,00	10,00		TC
TC 86x100x10	86,00	100,00	10,00		TC
TC 86x103x10	86,00	103,00	10,00		TC
TC 86x104x11	86,00	104,00	11,00		TC
TC 87x100x8	87,00	100,00	8,00		TC
TCW 88x104x8,5	88,00	104,00	8,50		TCW
TC 88x104x10	88,00	104,00	10,00		TC
TC 88x106x8,5	88,00	106,00	8,50		TC
TC 88x106x10	88,00	106,00	10,00		TC
TC 88x108x11	88,00	108,00	11,00		TC
TCW 88x108x11	88,00	108,00	11,00		TCW

Code article	Diamètre de l'arbre Ød1 h11	Diamètre d'alésage ØD1 H8	Hauteur du joint H1	Hauteur du joint H2	Type de profil
TC 88x110x8	88,00	110,00	8,00		TC
SC 88x110x12	88,00	110,00	12,00		SC
TC 88x160x13	88,00	160,00	13,00		TC
SC 89x105x9,5	89,00	105,00	9,50		SC
TC 89x105x10	89,00	105,00	10,00		TC
TC 90x100x7	90,00	100,00	7,00		TC
TC 90x100x12	90,00	100,00	12,00		TC
TCW 90x104x11	90,00	104,00	11,00		TCW
TC 90x105x6	90,00	105,00	6,00		TC
TC 90x105x8	90,00	105,00	8,00		TC
TC 90x105x10	90,00	105,00	10,00		TC
TC 90x105x12	90,00	105,00	12,00		TC
TC 90x105x13	90,00	105,00	13,00		TC
SC 90x106x12	90,00	106,00	12,00		SC
TC 90x110x7	90,00	110,00	7,00		TC
TCW 90x110x7	90,00	110,00	7,00		TCW
TCW 90x110x7	90,00	110,00	7,00		TCW
TC 90x110x8	90,00	110,00	8,00		TC
TCW 90x110x8	90,00	110,00	8,00		TCW
TC7 90x110x9x11,5	90,00	110,00	9,00	11,50	TC7
TC 90x110x9	90,00	110,00	9,00		TC
SC 90x110x10	90,00	110,00	10,00		SC
TC 90x110x10	90,00	110,00	10,00		TC
TC 90x110x10	90,00	110,00	10,00		TC
TC 90x110x11	90,00	110,00	11,00		TC
SCW 90x110x11	90,00	110,00	11,00		SCW
TCW 90x110x11	90,00	110,00	11,00		TCW
SC 90x110x12	90,00	110,00	12,00		SC
TC 90x110x12	90,00	110,00	12,00		TC
TCW 90x110x12	90,00	110,00	12,00		TCW
SC 90x110x13	90,00	110,00	13,00		SC
TC 90x110x13	90,00	110,00	13,00		TC
TC 90x110x15	90,00	110,00	15,00		TC
TC 90x112x12	90,00	112,00	12,00		TC
TC 90x112x14	90,00	112,00	14,00		TC
TC 90x114x12	90,00	114,00	12,00		TC
SC 90x115x9	90,00	115,00	9,00		SC
TC 90x115x10	90,00	115,00	10,00		TC
TC 90x115x12	90,00	115,00	12,00		TC
TC 90x115x12	90,00	115,00	12,00		TC
SC 90x115x13	90,00	115,00	13,00		SC
TC 90x115x13	90,00	115,00	13,00		TC
TC 90x118x12	90,00	118,00	12,00		TC
TC 90x120x10	90,00	120,00	10,00		TC
TCW 90x120x11	90,00	120,00	11,00		TCW
SC 90x120x12	90,00	120,00	12,00		SC
TC 90x120x12	90,00	120,00	12,00		TC
TC 90x120x13	90,00	120,00	13,00		TC
TC 90x125x12	90,00	125,00	12,00		TC
TC 90x125x13	90,00	125,00	13,00		TC
TC 90x125x15	90,00	125,00	15,00		TC
TC8 90x125x15	90,00	125,00	15,00		TC8
TC 90x130x10	90,00	130,00	10,00		TC
SC 90x130x12	90,00	130,00	12,00		SC
TC 90x130x12	90,00	130,00	12,00		TC
TC 90x130x13	90,00	130,00	13,00		TC
TC 90x135x13	90,00	135,00	13,00		TC
TC 90x140x12	90,00	140,00	12,00		TC
SC 90x140x13	90,00	140,00	13,00		SC
TC 90x160x10	90,00	160,00	10,00		TC
TC 91x111x7,5	91,00	111,00	7,50		TC
TC 91x111x9	91,00	111,00	9,00		TC

Code article	Diamètre de l'arbre Ød1 h11	Diamètre d'alésage ØD1 H8	Hauteur du joint H1	Hauteur du joint H2	Type de profil
TC 91x111x10	91,00	111,00	10,00		TC
TC 91x114x9	91,00	114,00	9,00		TC
TC 92x108x8	92,00	108,00	8,00		TC
TCW 92x108x9,5	92,00	108,00	9,50		TCW
TCW 92x110x7	92,00	110,00	7,00		TCW
TC 92x110x8,5	92,00	110,00	8,50		TC
SCW 92x110x9	92,00	110,00	9,00		SCW
TCW 92x110x9,5	92,00	110,00	9,50		TCW
SC 92x110x10	92,00	110,00	10,00		SC
TC 92x110x10	92,00	110,00	10,00		TC
TC 92x120x12	92,00	120,00	12,00		TC
TCW 92x125x12	92,00	125,00	12,00		TCW
TCW 93x114x13	93,00	114,00	13,00		TCW
TC 94x170x8	94,00	170,00	8,00		TC
TC 95x105x13	95,00	105,00	13,00		TC
SC 95x110x6	95,00	110,00	6,00		SC
SC 95x110x10	95,00	110,00	10,00		SC
TC 95x110x10	95,00	110,00	10,00		TC
TC 95x110x10	95,00	110,00	10,00		TC
TC 95x110x11	95,00	110,00	11,00		TC
TC 95x110x11	95,00	110,00	11,00		TC
TC 95x110x11	95,00	110,00	11,00		TC
SC 95x110x12	95,00	110,00	12,00		SC
TC 95x110x12	95,00	110,00	12,00		TC
TC 95x110x13	95,00	110,00	13,00		TC
TC 95x114x12	95,00	114,00	12,00		TC
TC 95x115x8,5	95,00	115,00	8,50		TC
TC 95x115x10	95,00	115,00	10,00		TC
TC 95x115x12	95,00	115,00	12,00		TC
TC 95x115x12	95,00	115,00	12,00		TC
TCW 95x115x12	95,00	115,00	12,00		TCW
SC 95x115x13	95,00	115,00	13,00		SC
TC 95x115x13	95,00	115,00	13,00		TC
TC 95x118x8,5	95,00	118,00	8,50		TC
TC 95x118x10	95,00	118,00	10,00		TC
SC 95x120x8	95,00	120,00	8,00		SC
TC 95x120x8	95,00	120,00	8,00		TC
TC 95x120x10	95,00	120,00	10,00		TC
SC 95x120x12	95,00	120,00	12,00		SC
TC 95x120x12	95,00	120,00	12,00		TC
SC 95x120x13	95,00	120,00	13,00		SC
TC 95x120x13	95,00	120,00	13,00		TC
TC 95x120x13	95,00	120,00	13,00		TC
TCW 95x120x13	95,00	120,00	13,00		TCW
TC 95x125x10	95,00	125,00	10,00		TC
SC 95x125x12	95,00	125,00	12,00		SC
TC 95x125x12	95,00	125,00	12,00		TC
TC 95x125x13	95,00	125,00	13,00		TC
SC 95x130x12	95,00	130,00	12,00		SC
TC 95x130x12	95,00	130,00	12,00		TC
TC 95x130x13	95,00	130,00	13,00		TC
TC 95x130x15	95,00	130,00	15,00		TC
TC 95x135x12	95,00	135,00	12,00		TC
TC 95x135x13	95,00	135,00	13,00		TC
TC 95x136x12	95,00	136,00	12,00		TC
SC 95x145x10	95,00	145,00	10,00		SC
TC 95x145x13	95,00	145,00	13,00		TC
TC 95x170x13	95,00	170,00	13,00		TC
TCW 96x116x9	96,00	116,00	9,00		TCW
TC9 96x124x14x20,5	96,00	124,00	14,00	20,50	TC9
TC 97x115x12	97,00	115,00	12,00		TC
TC 97x117x7,5	97,00	117,00	7,50		TC

Code article	Diamètre de l'arbre Ød1 h11	Diamètre d'alésage ØD1 H8	Hauteur du joint H1	Hauteur du joint H2	Type de profil
TC 98x116x10	98,00	116,00	10,00		TC
SC 98x120x13	98,00	120,00	13,00		SC
TC 98x120x13	98,00	120,00	13,00		TC
TCW 100x110x7	100,00	110,00	7,00		TCW
SC 100x110x10	100,00	110,00	10,00		SC
TC 100x110x12	100,00	110,00	12,00		TC
TC 100x114x10	100,00	114,00	10,00		TC
TC 100x115x9	100,00	115,00	9,00		TC
TC 100x115x10	100,00	115,00	10,00		TC
TC 100x115x12	100,00	115,00	12,00		TC
TC 100x115x13	100,00	115,00	13,00		TC
TC 100x118x8,5	100,00	118,00	8,50		TC
TC 100x118x10	100,00	118,00	10,00		TC
TC 100x119x9,5	100,00	119,00	9,50		TC
SC 100x120x7,5	100,00	120,00	7,50		SC
SC 100x120x10	100,00	120,00	10,00		SC
TC 100x120x10	100,00	120,00	10,00		TC
SC 100x120x11	100,00	120,00	11,00		SC
TC 100x120x11	100,00	120,00	11,00		TC
TC 100x120x11	100,00	120,00	11,00		TC
SC 100x120x12	100,00	120,00	12,00		SC
TC 100x120x12	100,00	120,00	12,00		TC
TC7 100x120x13x18	100,00	120,00	13,00	18,00	TC7
SC 100x120x13	100,00	120,00	13,00		SC
TC 100x120x13	100,00	120,00	13,00		TC
TC 100x120x13	100,00	120,00	13,00		TC
TC 100x125x10	100,00	125,00	10,00		TC
SC 100x125x12	100,00	125,00	12,00		SC
TC 100x125x12	100,00	125,00	12,00		TC
TC 100x125x13	100,00	125,00	13,00		TC
TC 100x125x13	100,00	125,00	13,00		TC
TC 100x127x10	100,00	127,00	10,00		TC
TC 100x130x10	100,00	130,00	10,00		TC
SC 100x130x12	100,00	130,00	12,00		SC
TC 100x130x12	100,00	130,00	12,00		TC
TC 100x130x13	100,00	130,00	13,00		TC
TCW 100x130x13	100,00	130,00	13,00		TCW
TC 100x130x14	100,00	130,00	14,00		TC
TC 100x135x10	100,00	135,00	10,00		TC
TC 100x135x10	100,00	135,00	10,00		TC
TC 100x135x12	100,00	135,00	12,00		TC
TC 100x135x13	100,00	135,00	13,00		TC
SC 100x135x14	100,00	135,00	14,00		SC
TC 100x135x14	100,00	135,00	14,00		TC
TC 100x135x15	100,00	135,00	15,00		TC
SC 100x140x12	100,00	140,00	12,00		SC
TC 100x140x12	100,00	140,00	12,00		TC
SC 100x140x13	100,00	140,00	13,00		SC
TC 100x140x13	100,00	140,00	13,00		TC
TC 100x145x14	100,00	145,00	14,00		TC
TC 100x150x10	100,00	150,00	10,00		TC
SC 100x150x12	100,00	150,00	12,00		SC
TC 100x150x12	100,00	150,00	12,00		TC
SC 100x150x13	100,00	150,00	13,00		SC
TC 100x150x13	100,00	150,00	13,00		TC
TC 100x155x14	100,00	155,00	14,00		TC
TC 100x155x16	100,00	155,00	16,00		TC
TC 100x160x12	100,00	160,00	12,00		TC
TC 100x170x15	100,00	170,00	15,00		TC
TC 100x180x12	100,00	180,00	12,00		TC
TC 101x116x8	101,00	116,00	8,00		TC
TC 102x130x13	102,00	130,00	13,00		TC

Code article	Diamètre de l'arbre Ød1 h11	Diamètre d'alésage ØD1 H8	Hauteur du joint H1	Hauteur du joint H2	Type de profil
TC 104x137x13	104,00	137,00	13,00		TC
TC 104x139x13	104,00	139,00	13,00		TC
TC 105x120x11	105,00	120,00	11,00		TC
SC 105x120x13	105,00	120,00	13,00		SC
TC 105x120x13	105,00	120,00	13,00		TC
TC 105x125x10	105,00	125,00	10,00		TC
TC 105x125x11,7	105,00	125,00	11,70		TC
TC 105x125x12	105,00	125,00	12,00		TC
SC 105x125x13	105,00	125,00	13,00		SC
SC 105x125x13	105,00	125,00	13,00		SC
TC 105x125x13	105,00	125,00	13,00		TC
SC 105x130x12	105,00	130,00	12,00		SC
TC 105x130x12	105,00	130,00	12,00		TC
TC 105x130x12	105,00	130,00	12,00		TC
TC 105x130x13	105,00	130,00	13,00		TC
TC 105x130x15	105,00	130,00	15,00		TC
TC 105x135x9	105,00	135,00	9,00		TC
TC 105x135x12	105,00	135,00	12,00		TC
TC 105x135x13	105,00	135,00	13,00		TC
TC 105x135x13	105,00	135,00	13,00		TC
TC 105x135x14	105,00	135,00	14,00		TC
TC 105x135x14	105,00	135,00	14,00		TC
TC 105x135x15	105,00	135,00	15,00		TC
SC 105x135x16	105,00	135,00	16,00		SC
SC 105x140x12	105,00	140,00	12,00		SC
TC 105x140x12	105,00	140,00	12,00		TC
TC 105x140x13	105,00	140,00	13,00		TC
SC 105x140x14	105,00	140,00	14,00		SC
TC 105x140x15	105,00	140,00	15,00		TC
TC 105x145x12	105,00	145,00	12,00		TC
TC 105x145x14	105,00	145,00	14,00		TC
TC 105x145x15	105,00	145,00	15,00		TC
SC 105x150x15	105,00	150,00	15,00		SC
SC 105x160x12	105,00	160,00	12,00		SC
TC 105x160x12	105,00	160,00	12,00		TC
TC 106x126x12	106,00	126,00	12,00		TC
TC 106x126x12	106,00	126,00	12,00		TC
TC 108x135x9	108,00	135,00	9,00		TC
TC 109x137x13	109,00	137,00	13,00		TC
TC 110x125x12	110,00	125,00	12,00		TC
SC 110x130x10	110,00	130,00	10,00		SC
SC 110x130x12	110,00	130,00	12,00		SC
TC 110x130x12	110,00	130,00	12,00		TC
TC 110x130x12	110,00	130,00	12,00		TC
SC 110x130x13	110,00	130,00	13,00		SC
SC 110x130x13	110,00	130,00	13,00		SC
TC 110x130x13	110,00	130,00	13,00		TC
TCW 110x130x13	110,00	130,00	13,00		TCW
TC 110x130x14	110,00	130,00	14,00		TC
TC 110x135x9	110,00	135,00	9,00		TC
TC 110x135x9	110,00	135,00	9,00		TC
TC 110x135x10	110,00	135,00	10,00		TC
SC 110x135x12	110,00	135,00	12,00		SC
TC 110x135x12	110,00	135,00	12,00		TC
TC 110x135x12	110,00	135,00	12,00		TC
TC 110x135x13	110,00	135,00	13,00		TC
TC9 110x140x9x13	110,00	140,00	9,00	13,00	TC9
SC 110x140x12	110,00	140,00	12,00		SC
TC 110x140x12	110,00	140,00	12,00		TC
TC 110x140x13	110,00	140,00	13,00		TC
TC 110x140x14	110,00	140,00	14,00		TC
TC 110x140x14	110,00	140,00	14,00		TC

Code article	Diamètre de l'arbre Ød1 h11	Diamètre d'alésage ØD1 H8	Hauteur du joint H1	Hauteur du joint H2	Type de profil
TC 110x142x14	110,00	142,00	14,00		TC
TC 110x145x13	110,00	145,00	13,00		TC
TC 110x145x13	110,00	145,00	13,00		TC
TC 110x145x14	110,00	145,00	14,00		TC
TC 110x145x15	110,00	145,00	15,00		TC
SC 110x150x13	110,00	150,00	13,00		SC
TC 110x150x13	110,00	150,00	13,00		TC
TC 110x150x14	110,00	150,00	14,00		TC
TC 110x160x12	110,00	160,00	12,00		TC
TC 110x160x14	110,00	160,00	14,00		TC
TC 110x165x12	110,00	165,00	12,00		TC
TC 110x167x17	110,00	167,00	17,00		TC
TC 110x170x12	110,00	170,00	12,00		TC
TC 112x140x13	112,00	140,00	13,00		TC
TC 112x142x14	112,00	142,00	14,00		TC
TC 114x135x12	114,00	135,00	12,00		TC
SC 115x130x12	115,00	130,00	12,00		SC
TC 115x130x12	115,00	130,00	12,00		TC
SC 115x135x10	115,00	135,00	10,00		SC
TCW 115x135x10	115,00	135,00	10,00		TCW
SC 115x135x13	115,00	135,00	13,00		SC
TC 115x135x13	115,00	135,00	13,00		TC
SC 115x140x12	115,00	140,00	12,00		SC
TC 115x140x12	115,00	140,00	12,00		TC
SC 115x140x13	115,00	140,00	13,00		SC
TC 115x140x13	115,00	140,00	13,00		TC
TC 115x140x13	115,00	140,00	13,00		TC
TC 115x140x14	115,00	140,00	14,00		TC
TC 115x140x15	115,00	140,00	15,00		TC
TC 115x140x16	115,00	140,00	16,00		TC
TC 115x145x12	115,00	145,00	12,00		TC
TC 115x145x13	115,00	145,00	13,00		TC
TC 115x145x14	115,00	145,00	14,00		TC
TC 115x145x16	115,00	145,00	16,00		TC
SC 115x150x12	115,00	150,00	12,00		SC
TC 115x150x12	115,00	150,00	12,00		TC
TC 115x150x14	115,00	150,00	14,00		TC
TC 115x150x15	115,00	150,00	15,00		TC
TC 115x150x16	115,00	150,00	16,00		TC
TC 115x159x14	115,00	159,00	14,00		TC
TC 115x160x15	115,00	160,00	15,00		TC
TC 115x170x12	115,00	170,00	12,00		TC
TC 116x132x12	116,00	132,00	12,00		TC
TC7 116x146x12x18	116,00	146,00	12,00	18,00	TC7
SC 118x140x13	118,00	140,00	13,00		SC
TC 120x140x7,5	120,00	140,00	7,50		TC
SC 120x140x10	120,00	140,00	10,00		SC
TC 120x140x12	120,00	140,00	12,00		TC
SC 120x140x13	120,00	140,00	13,00		SC
TC 120x140x13	120,00	140,00	13,00		TC
TC 120x140x13	120,00	140,00	13,00		TC
TC 120x140x14	120,00	140,00	14,00		TC
TC 120x140x15	120,00	140,00	15,00		TC
TC 120x145x12	120,00	145,00	12,00		TC
TC 120x145x15	120,00	145,00	15,00		TC
TC 120x146x13	120,00	146,00	13,00		TC
SC 120x150x12	120,00	150,00	12,00		SC
TC 120x150x12	120,00	150,00	12,00		TC
SC 120x150x13	120,00	150,00	13,00		SC
TC 120x150x13	120,00	150,00	13,00		TC
TC 120x150x14	120,00	150,00	14,00		TC
TC 120x150x14	120,00	150,00	14,00		TC

Code article	Diamètre de l'arbre Ød1 h11	Diamètre d'alésage ØD1 H8	Hauteur du joint H1	Hauteur du joint H2	Type de profil
TC 120x150x15	120,00	150,00	15,00		TC
TC9 120x153x15x18	120,00	153,00	15,00	18,00	TC9
TC 120x153x15	120,00	153,00	15,00		TC
TC 120x155x14	120,00	155,00	14,00		TC
TC 120x155x15	120,00	155,00	15,00		TC
TC 120x155x16	120,00	155,00	16,00		TC
TC 120x159x14	120,00	159,00	14,00		TC
SC 120x160x12	120,00	160,00	12,00		SC
TC 120x160x12	120,00	160,00	12,00		TC
SC 120x160x13	120,00	160,00	13,00		SC
TC 120x160x14	120,00	160,00	14,00		TC
TC 120x160x15	120,00	160,00	15,00		TC
TC 120x162x14	120,00	162,00	14,00		TC
TC 120x165x14	120,00	165,00	14,00		TC
TC 120x170x12	120,00	170,00	12,00		TC
TC 120x180x15	120,00	180,00	15,00		TC
TC 120x200x14	120,00	200,00	14,00		TC
TC 120x215x15	120,00	215,00	15,00		TC
TC 122x140x13	122,00	140,00	13,00		TC
TC7 122x150x12x18	122,00	150,00	12,00	18,00	TC7
TC 124x159x14	124,00	159,00	14,00		TC
TC 124x170x14,5	124,00	170,00	14,50		TC
TC 125x143x13	125,00	143,00	13,00		TC
TCW 125x143x13	125,00	143,00	13,00		TCW
TC 125x145x12	125,00	145,00	12,00		TC
TC 125x145x13	125,00	145,00	13,00		TC
TC 125x145x14	125,00	145,00	14,00		TC
TC7 125x150x12x18	125,00	150,00	12,00	18,00	TC7
SC 125x150x12	125,00	150,00	12,00		SC
TC 125x150x12	125,00	150,00	12,00		TC
SC 125x150x13	125,00	150,00	13,00		SC
TC 125x150x13	125,00	150,00	13,00		TC
TC 125x150x13	125,00	150,00	13,00		TC
TC 125x150x14	125,00	150,00	14,00		TC
TC 125x150x15	125,00	150,00	15,00		TC
TC 125x152x12	125,00	152,00	12,00		TC
TC7 125x155x14x23	125,00	155,00	14,00	23,00	TC7
TC 125x155x14	125,00	155,00	14,00		TC
TC 125x155x14	125,00	155,00	14,00		TC
SC 125x160x12	125,00	160,00	12,00		SC
SC 125x160x13	125,00	160,00	13,00		SC
TC 125x160x14	125,00	160,00	14,00		TC
TC 125x160x15	125,00	160,00	15,00		TC
SC 125x160x16	125,00	160,00	16,00		SC
TC 125x175x13	125,00	175,00	13,00		TC
TC 127x150x13	127,00	150,00	13,00		TC
TC 128x148x10	128,00	148,00	10,00		TC
TC 128x150x13	128,00	150,00	13,00		TC
TC 130x140x12	130,00	140,00	12,00		TC
TC 130x150x10	130,00	150,00	10,00		TC
TC 130x150x12	130,00	150,00	12,00		TC
TC 130x150x13	130,00	150,00	13,00		TC
SC 130x155x10	130,00	155,00	10,00		SC
TC 130x155x10	130,00	155,00	10,00		TC
TC 130x155x14	130,00	155,00	14,00		TC
SC 130x160x12	130,00	160,00	12,00		SC
TC 130x160x12	130,00	160,00	12,00		TC
TC 130x160x13	130,00	160,00	13,00		TC
TC 130x160x14	130,00	160,00	14,00		TC
TC 130x160x14	130,00	160,00	14,00		TC
TC 130x160x15	130,00	160,00	15,00		TC
TC 130x165x13	130,00	165,00	13,00		TC

Code article	Diamètre de l'arbre Ød1 h11	Diamètre d'alésage ØD1 H8	Hauteur du joint H1	Hauteur du joint H2	Type de profil
TC 130x165x14	130,00	165,00	14,00		TC
TC 130x165x15	130,00	165,00	15,00		TC
SC 130x170x12	130,00	170,00	12,00		SC
TC 130x170x12	130,00	170,00	12,00		TC
TC 130x170x13	130,00	170,00	13,00		TC
TC 130x170x15	130,00	170,00	15,00		TC
TC 130x180x13	130,00	180,00	13,00		TC
SC 130x182x16	130,00	182,00	16,00		SC
TC 130x190x12	130,00	190,00	12,00		TC
TC 130x200x12	130,00	200,00	12,00		TC
SC 130x200x15	130,00	200,00	15,00		SC
TC 131x145x7	131,00	145,00	7,00		TC
TC 132x160x14	132,00	160,00	14,00		TC
TC 133x157x14	133,00	157,00	14,00		TC
TC 135x155x12	135,00	155,00	12,00		TC
TC 135x155x13	135,00	155,00	13,00		TC
SC 135x160x12	135,00	160,00	12,00		SC
SC 135x160x13	135,00	160,00	13,00		SC
TC 135x160x13	135,00	160,00	13,00		TC
SC 135x160x15	135,00	160,00	15,00		SC
TC 135x160x15	135,00	160,00	15,00		TC
TC 135x165x13	135,00	165,00	13,00		TC
TC7 135x165x14x20	135,00	165,00	14,00	20,00	TC7
TC 135x165x14	135,00	165,00	14,00		TC
TC 135x165x15	135,00	165,00	15,00		TC
SC 135x170x12	135,00	170,00	12,00		SC
TC 135x170x12	135,00	170,00	12,00		TC
SC 135x170x15	135,00	170,00	15,00		SC
TC 135x170x15	135,00	170,00	15,00		TC
TC 135x175x12	135,00	175,00	12,00		TC
TC 135x175x15	135,00	175,00	15,00		TC
TC 138x160x14	138,00	160,00	14,00		TC
TC 138x160x15	138,00	160,00	15,00		TC
TC 140x160x10	140,00	160,00	10,00		TC
TCW 140x160x10	140,00	160,00	10,00		TCW
SC 140x160x12	140,00	160,00	12,00		SC
TC 140x160x12	140,00	160,00	12,00		TC
TC 140x160x13	140,00	160,00	13,00		TC
TC 140x160x14	140,00	160,00	14,00		TC
TC 140x160x14	140,00	160,00	14,00		TC
TC 140x160x15	140,00	160,00	15,00		TC
TC 140x165x13	140,00	165,00	13,00		TC
TC 140x165x15	140,00	165,00	15,00		TC
TC 140x168x15	140,00	168,00	15,00		TC
SC 140x170x12	140,00	170,00	12,00		SC
TC 140x170x12	140,00	170,00	12,00		TC
TC 140x170x13	140,00	170,00	13,00		TC
TC 140x170x14	140,00	170,00	14,00		TC
SC 140x170x15	140,00	170,00	15,00		SC
TC 140x170x15	140,00	170,00	15,00		TC
TC 140x175x13	140,00	175,00	13,00		TC
TC 140x175x15	140,00	175,00	15,00		TC
SC 140x180x10	140,00	180,00	10,00		SC
SC 140x180x12	140,00	180,00	12,00		SC
TC 140x180x12	140,00	180,00	12,00		TC
TC 140x180x15	140,00	180,00	15,00		TC
TC 140x185x16	140,00	185,00	16,00		TC
TC 140x200x12	140,00	200,00	12,00		TC
SC 140x215x12	140,00	215,00	12,00		SC
TC 140x250x15	140,00	250,00	15,00		TC
TC 142x157x10	142,00	157,00	10,00		TC
TC 142x168x14	142,00	168,00	14,00		TC

Code article	Diamètre de l'arbre Ød1 h11	Diamètre d'alésage ØD1 H8	Hauteur du joint H1	Hauteur du joint H2	Type de profil
SC 143x165x10	143,00	165,00	10,00		SC
SC 144x160x12	144,00	160,00	12,00		SC
TC 145x160x12	145,00	160,00	12,00		TC
TC 145x165x13	145,00	165,00	13,00		TC
TC 145x165x14	145,00	165,00	14,00		TC
TC 145x167x13	145,00	167,00	13,00		TC
TC 145x168x10	145,00	168,00	10,00		TC
TC 145x168x13	145,00	168,00	13,00		TC
TC7 145x170x12x16	145,00	170,00	12,00	16,00	TC7
TC 145x170x13	145,00	170,00	13,00		TC
SC 145x170x15	145,00	170,00	15,00		SC
TC 145x170x15	145,00	170,00	15,00		TC
SC 145x175x13	145,00	175,00	13,00		SC
TC 145x175x13	145,00	175,00	13,00		TC
TC 145x175x14	145,00	175,00	14,00		TC
SC 145x175x15	145,00	175,00	15,00		SC
TC 145x175x15	145,00	175,00	15,00		TC
TC 145x180x12	145,00	180,00	12,00		TC
TC 145x180x15	145,00	180,00	15,00		TC
TC 145x230x17	145,00	230,00	17,00		TC
TC 148x170x15	148,00	170,00	15,00		TC
TC 150x168x13	150,00	168,00	13,00		TC
SC 150x170x12	150,00	170,00	12,00		SC
TC 150x170x13	150,00	170,00	13,00		TC
TC 150x170x15	150,00	170,00	15,00		TC
TC 150x172x12	150,00	172,00	12,00		TC
SC 150x172x15	150,00	172,00	15,00		SC
TCW 150x172x18	150,00	172,00	18,00		TCW
TC 150x175x10	150,00	175,00	10,00		TC
TC 150x176x15	150,00	176,00	15,00		TC
SC 150x180x12	150,00	180,00	12,00		SC
TC 150x180x12	150,00	180,00	12,00		TC
SC 150x180x13	150,00	180,00	13,00		SC
SC 150x180x13	150,00	180,00	13,00		SC
TC 150x180x13	150,00	180,00	13,00		TC
TC 150x180x14	150,00	180,00	14,00		TC
SC 150x180x15	150,00	180,00	15,00		SC
TC 150x180x15	150,00	180,00	15,00		TC
TC 150x180x15	150,00	180,00	15,00		TC
TC 150x185x16	150,00	185,00	16,00		TC
TC 150x190x15	150,00	190,00	15,00		TC
SC 150x200x10	150,00	200,00	10,00		SC
TC 150x200x13	150,00	200,00	13,00		TC
TC 150x210x15	150,00	210,00	15,00		TC
TC 150x225x12	150,00	225,00	12,00		TC
SC 150x225x15	150,00	225,00	15,00		SC
TC 154x172x14	154,00	172,00	14,00		TC
TC 154x180x18	154,00	180,00	18,00		TC
TC9 155x167x8x11,5	155,00	167,00	8,00	11,50	TC9
TC 155x172x14	155,00	172,00	14,00		TC
TC 155x174x12	155,00	174,00	12,00		TC
SC 155x175x12	155,00	175,00	12,00		SC
TC 155x180x10	155,00	180,00	10,00		TC
TC 155x180x12	155,00	180,00	12,00		TC
TC 155x180x13	155,00	180,00	13,00		TC
SC 155x180x15	155,00	180,00	15,00		SC
TC 155x180x15	155,00	180,00	15,00		TC
TC 155x185x14	155,00	185,00	14,00		TC
TC 155x185x16	155,00	185,00	16,00		TC
SC 155x190x15	155,00	190,00	15,00		SC
TC 155x190x15	155,00	190,00	15,00		TC
TC 160x180x10	160,00	180,00	10,00		TC

Code article	Diamètre de l'arbre Ød1 h11	Diamètre d'alésage ØD1 H8	Hauteur du joint H1	Hauteur du joint H2	Type de profil
TC 160x180x13	160,00	180,00	13,00		TC
TC 160x180x14	160,00	180,00	14,00		TC
TC 160x180x15	160,00	180,00	15,00		TC
TC 160x182x18	160,00	182,00	18,00		TC
SC 160x185x10	160,00	185,00	10,00		SC
TC 160x185x10	160,00	185,00	10,00		TC
SC 160x185x12	160,00	185,00	12,00		SC
TC 160x185x13	160,00	185,00	13,00		TC
SC 160x190x13	160,00	190,00	13,00		SC
TC 160x190x13	160,00	190,00	13,00		TC
TC 160x190x14	160,00	190,00	14,00		TC
SC 160x190x15	160,00	190,00	15,00		SC
TC 160x190x15	160,00	190,00	15,00		TC
TC 160x195x15	160,00	195,00	15,00		TC
SC 160x200x12	160,00	200,00	12,00		SC
TC 160x200x12	160,00	200,00	12,00		TC
TC 160x200x14	160,00	200,00	14,00		TC
TC 160x200x15	160,00	200,00	15,00		TC
TC 160x200x16	160,00	200,00	16,00		TC
TC 160x215x15	160,00	215,00	15,00		TC
SC 160x220x12	160,00	220,00	12,00		SC
TC 160x220x15	160,00	220,00	15,00		TC
TC 160x240x15	160,00	240,00	15,00		TC
TC 160x290x18	160,00	290,00	18,00		TC
SC 165x180x8	165,00	180,00	8,00		SC
TC 165x186x14	165,00	186,00	14,00		TC
SC 165x190x13	165,00	190,00	13,00		SC
TC 165x190x13	165,00	190,00	13,00		TC
TC 165x190x14	165,00	190,00	14,00		TC
TC 165x190x15	165,00	190,00	15,00		TC
TC 165x195x15	165,00	195,00	15,00		TC
TC 165x200x14	165,00	200,00	14,00		TC
SC 170x190x7	170,00	190,00	7,00		SC
TC 170x190x8,5	170,00	190,00	8,50		TC
TC 170x190x10	170,00	190,00	10,00		TC
TC 170x190x14	170,00	190,00	14,00		TC
SC 170x190x15	170,00	190,00	15,00		SC
TC 170x195x15	170,00	195,00	15,00		TC
SC 170x200x12	170,00	200,00	12,00		SC
TC 170x200x13	170,00	200,00	13,00		TC
SC 170x200x15	170,00	200,00	15,00		SC
TC 170x200x15	170,00	200,00	15,00		TC
TC 170x202x12	170,00	202,00	12,00		TC
TC 170x205x15	170,00	205,00	15,00		TC
TC 170x205x17	170,00	205,00	17,00		TC
SC 170x210x15	170,00	210,00	15,00		SC
TC 170x210x15	170,00	210,00	15,00		TC
TC 173x197x8	173,00	197,00	8,00		TC
TC 175x190x15	175,00	190,00	15,00		TC
SC 175x200x15	175,00	200,00	15,00		SC
TC 175x200x15	175,00	200,00	15,00		TC
SC 175x210x15	175,00	210,00	15,00		SC
TC 175x210x15	175,00	210,00	15,00		TC
TC 175x215x15	175,00	215,00	15,00		TC
TC 175x230x20	175,00	230,00	20,00		TC
TC 177x208x13	177,00	208,00	13,00		TC
SC 180x200x7	180,00	200,00	7,00		SC
TC 180x200x14	180,00	200,00	14,00		TC
SC 180x200x15	180,00	200,00	15,00		SC
TC 180x200x15	180,00	200,00	15,00		TC
TC 180x205x15	180,00	205,00	15,00		TC
SC 180x210x12,5	180,00	210,00	12,50		SC

Code article	Diamètre de l'arbre Ød1 h11	Diamètre d'alésage ØD1 H8	Hauteur du joint H1	Hauteur du joint H2	Type de profil
TC 180x210x15	180,00	210,00	15,00		TC
TC 180x215x15	180,00	215,00	15,00		TC
SC 180x220x15	180,00	220,00	15,00		SC
TC 180x220x15	180,00	220,00	15,00		TC
TC 180x220x16	180,00	220,00	16,00		TC
SC 185x210x13	185,00	210,00	13,00		SC
TC 185x210x13	185,00	210,00	13,00		TC
TC 185x210x13	185,00	210,00	13,00		TC
TC 185x210x15	185,00	210,00	15,00		TC
TC 185x215x15	185,00	215,00	15,00		TC
TC 185x215x16	185,00	215,00	16,00		TC
SC 186x203x8	186,00	203,00	8,00		SC
TC 190x210x10	190,00	210,00	10,00		TC
TC 190x210x15	190,00	210,00	15,00		TC
SC 190x215x16	190,00	215,00	16,00		SC
SC 190x220x15	190,00	220,00	15,00		SC
TC 190x220x15	190,00	220,00	15,00		TC
TC 190x220x15	190,00	220,00	15,00		TC
TC 190x225x12	190,00	225,00	12,00		TC
TC 190x225x16	190,00	225,00	16,00		TC
TC 190x225x18	190,00	225,00	18,00		TC
TC 190x230x15	190,00	230,00	15,00		TC
TC 190x230x16	190,00	230,00	16,00		TC
SC 193x210x8	193,00	210,00	8,00		SC
TC 195x225x16	195,00	225,00	16,00		TC
TC 195x230x15	195,00	230,00	15,00		TC
TC 195x230x16	195,00	230,00	16,00		TC
TC 195x230x20	195,00	230,00	20,00		TC
TC 195x235x16	195,00	235,00	16,00		TC
TC 200x220x12	200,00	220,00	12,00		TC
SC 200x225x15	200,00	225,00	15,00		SC
TC 200x225x15	200,00	225,00	15,00		TC
TC 200x230x13	200,00	230,00	13,00		TC
SC 200x230x15	200,00	230,00	15,00		SC
TC 200x230x15	200,00	230,00	15,00		TC
TC 200x230x15	200,00	230,00	15,00		TC
SC 200x230x16	200,00	230,00	16,00		SC
TC 200x235x15	200,00	235,00	15,00		TC
TC 200x240x15	200,00	240,00	15,00		TC
TC 200x240x20	200,00	240,00	20,00		TC
SC 200x250x15	200,00	250,00	15,00		SC
TC 200x250x15	200,00	250,00	15,00		TC
TC 200x250x16	200,00	250,00	16,00		TC
TC 200x250x20	200,00	250,00	20,00		TC
TC 205x225x18	205,00	225,00	18,00		TC
SC 205x230x16	205,00	230,00	16,00		SC
TC 205x230x16	205,00	230,00	16,00		TC
TC 205x235x18	205,00	235,00	18,00		TC
SC 210x240x15	210,00	240,00	15,00		SC
TC 210x240x15	210,00	240,00	15,00		TC
TC 210x245x18	210,00	245,00	18,00		TC
SC 210x250x15	210,00	250,00	15,00		SC
TC 210x250x15	210,00	250,00	15,00		TC
TC 210x250x16	210,00	250,00	16,00		TC
TC 210x255x16	210,00	255,00	16,00		TC
TC 210x260x16	210,00	260,00	16,00		TC
TC 210x270x16	210,00	270,00	16,00		TC
SC 215x240x12	215,00	240,00	12,00		SC
TC 215x240x15	215,00	240,00	15,00		TC
TC 215x240x18	215,00	240,00	18,00		TC
TC 220x247x15	220,00	247,00	15,00		TC
TC 220x250x15	220,00	250,00	15,00		TC

Code article	Diamètre de l'arbre Ød1 h11	Diamètre d'alésage ØD1 H8	Hauteur du joint H1	Hauteur du joint H2	Type de profil
TC 220x250x20	220,00	250,00	20,00		TC
TC 220x255x16	220,00	255,00	16,00		TC
TC 220x260x14	220,00	260,00	14,00		TC
TC 220x260x16	220,00	260,00	16,00		TC
TC 220x270x17	220,00	270,00	17,00		TC
TC 222x245x13	222,00	245,00	13,00		TC
SC 230x260x15	230,00	260,00	15,00		SC
TC 230x260x15	230,00	260,00	15,00		TC
TC 230x270x15	230,00	270,00	15,00		TC
TC 230x270x20	230,00	270,00	20,00		TC
TC 235x275x16	235,00	275,00	16,00		TC
SC 240x270x15	240,00	270,00	15,00		SC
TC 240x270x15	240,00	270,00	15,00		TC
SC 240x280x15	240,00	280,00	15,00		SC
TC 240x280x18	240,00	280,00	18,00		TC
TC 240x280x20	240,00	280,00	20,00		TC
SC 250x280x15	250,00	280,00	15,00		SC
TC 250x280x15	250,00	280,00	15,00		TC
TC 250x285x18	250,00	285,00	18,00		TC
TC 250x290x15	250,00	290,00	15,00		TC
SC 260x290x15	260,00	290,00	15,00		SC
TC 260x290x15	260,00	290,00	15,00		TC
TC 260x300x18	260,00	300,00	18,00		TC
SC 260x300x20	260,00	300,00	20,00		SC
TC 260x300x20	260,00	300,00	20,00		TC
TC 260x320x20	260,00	320,00	20,00		TC
TC 260x320x25	260,00	320,00	25,00		TC
TC 265x290x16	265,00	290,00	16,00		TC

Code article	Diamètre de l'arbre Ød1 h11	Diamètre d'alésage ØD1 H8	Hauteur du joint H1	Hauteur du joint H2	Type de profil
TC 270x310x18	270,00	310,00	18,00		TC
SC 280x310x15	280,00	310,00	15,00		SC
TC 280x310x15	280,00	310,00	15,00		TC
TC 280x320x20	280,00	320,00	20,00		TC
TC 285x320x20	285,00	320,00	20,00		TC
TC 290x330x18	290,00	330,00	18,00		TC
SC 300x340x18	300,00	340,00	18,00		SC
TC 300x340x18	300,00	340,00	18,00		TC
TC 300x360x25	300,00	360,00	25,00		TC
TC 310x332x10	310,00	332,00	10,00		TC
TC 310x350x18	310,00	350,00	18,00		TC
TC 320x350x20	320,00	350,00	20,00		TC
TC 320x360x18	320,00	360,00	18,00		TC
SC 320x360x20	320,00	360,00	20,00		SC
TC 320x360x20	320,00	360,00	20,00		TC
SC 340x380x18	340,00	380,00	18,00		SC
TC 340x380x20	340,00	380,00	20,00		TC
TC 350x390x18	350,00	390,00	18,00		TC
TC 360x400x18	360,00	400,00	18,00		TC
SC 360x400x20	360,00	400,00	20,00		SC
TC 360x400x20	360,00	400,00	20,00		TC
SC 380x420x20	380,00	420,00	20,00		SC
TC 380x420x20	380,00	420,00	20,00		TC
SC 400x425x15	400,00	425,00	15,00		SC
TC 400x440x20	400,00	440,00	20,00		TC
TC 420x460x20	420,00	460,00	20,00		TC
SC 430x480x30	430,00	480,00	30,00		SC
TC 440x480x20	440,00	480,00	20,00		TC











BAGUES D'ÉTANCHÉITÉ STANDARD

**SB / SB2 / TB / TB2 / TB7 /
TB27 / TB8 / TB28 / TB9 /
TB29**



Image profil SB

11.3 PROFILS SB / SB2 / TB / TB2 / TB7 / TB27 / TB8 / TB28 / TB9 / TB29

		Lèvre primaire avec ressort intégré	Lèvre primaire avec ressort intégré + lèvre anti-pollution	Lèvre primaire avec ressort intégré + lèvre anti-pollution + lèvre axiale	Lèvre primaire avec ressort intégré + 2 lèvres anti-pollution	Lèvre primaire avec ressort intégré + 2 lèvres anti-pollution + lèvre axiale
		S	T	T7	T8	T9
Simple cage métallique avec revêtement en élastomère	B	 SB	 TB	 TB7	 TB8	 TB9
	B2	 SB2	 TB2	 TB27	 TB28	 TB29

DESCRIPTION

Bague d'étanchéité constituée d'une simple cage métallique extérieure, et d'une lèvre primaire avec ressort intégré. Disponible avec ou sans lèvre additionnelle anti-pollution radiale et/ou axiale et avec ou sans revêtement sur la partie interne de la cage métallique.

APPLICATIONS

Etanchéité d'arbre
Moteurs
Pompes
Transmissions

AVANTAGES

Bonne rigidité radiale, en particuliers pour les grands diamètres
Bonne stabilité au montage, évitant les effets de rebond
Etanchéité aux fluides à faibles et fortes viscosités
Réduction des risques de corrosion en interne (cage type B uniquement)
Lèvre d'étanchéité primaire moderne avec de faibles forces radiales
Protection normale, moyenne ou élevée contre les contaminants indésirables de l'air

MATÉRIAUX

Elastomère

ACM 70 - 75 Shore A
EPDM 70 - 75 Shore A
FKM 70 - 75 Shore A
HNBR 70 - 75 Shore A
NBR 70 - 75 Shore A

Cage métallique

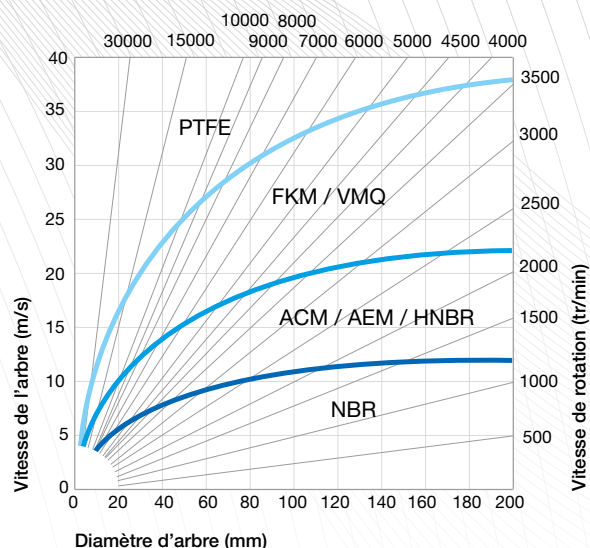
Acier - AISI 1010

Ressort

Acier - AISI 1070 - 1090
Acier inoxydable - AISI 316

CONDITIONS D'UTILISATION

Température	40°C / +200°C
Pression	0,02 et 0,05 MPa maxi
Vitesse	Les bagues d'étanchéité intégrant une lèvre additionnelle de protection sont limitées à une vitesse de 8 m/s
Fluides	Huiles minérales, huiles synthétiques*, autres fluides* * voir le guide de compatibilité chimique



CONCEPTION DE L'ARBRE

Matériau

Recommandé	Aciers courants en mécanique Aciers inoxydables Projections de métal par lance plasma Graphite Fonte malléable
Non approprié	Couches de chrome solidifiées Matières plastiques

Durété

Vitesse de rotation	Durété en HRC
$v \leq 4,0$ m/s	45 HRC
$4,0 < v \leq 10,0$ m/s	55 HRC
$v > 10,0$ m/s	60 HRC

Etats de surface

Ra	0,2 à 0,8 μm et 0,1 μm pour les applications rigoureuses
Rz	1,0 à 4,0 μm
Rmax	$\leq 6,3$ μm

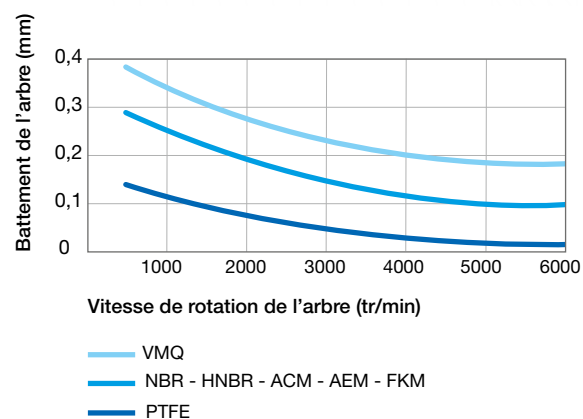
Tolérance de l'arbre

Tolérance	ISO h11
------------------	---------

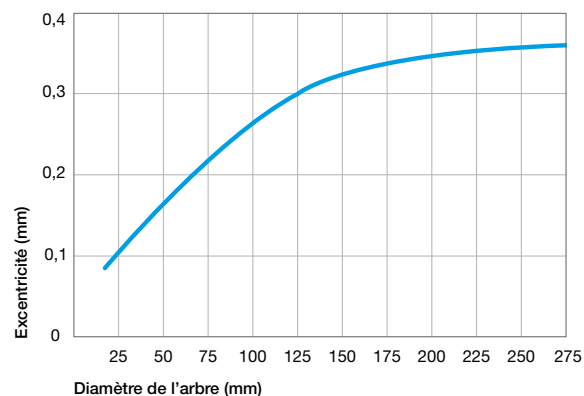
Circularité de l'arbre

Circularité	IT 8
--------------------	------

Battement de l'arbre



Excentricité



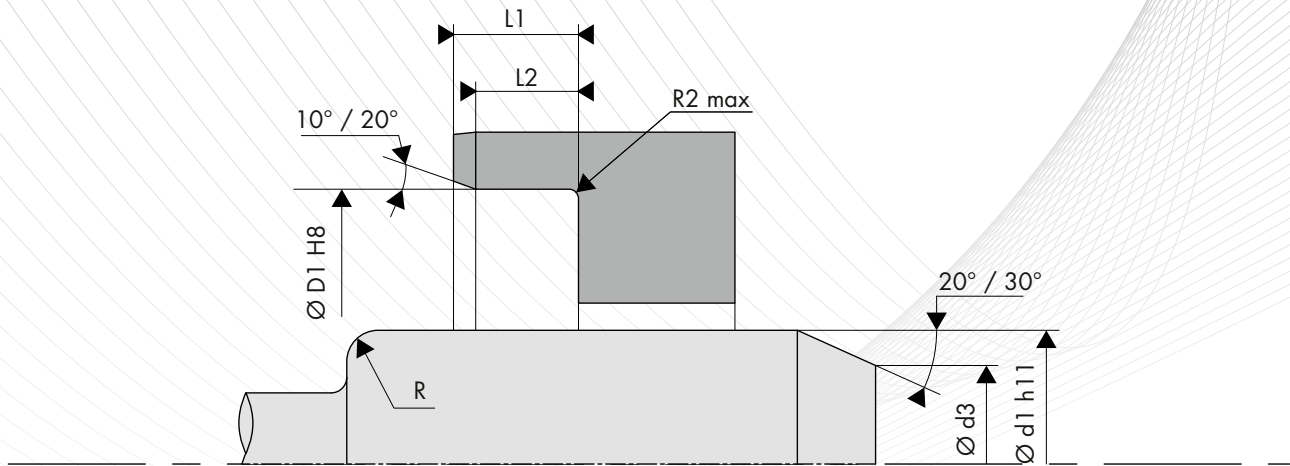
CONCEPTION DU LOGEMENT

Etats de surface

Ra	0,8 à 3,2 μm
Rz	6,3 à 16,0 μm
Rmax	$\leq 16,0$ μm

Tolérance du logement

Tolérance	ISO H8
------------------	--------



LISTE DIMENSIONNELLE

Code article	Diamètre de l'arbre Ød1 h11	Diamètre d'alésage ØD1 H8	Hauteur du joint H1	Hauteur du joint H2	Type de profil
TB 5x30x6	5,00	30,00	6,00		TB
SB 8x14x4	8,00	14,00	4,00		SB
TB 8x14x6	8,00	14,00	6,00		TB
TB 8x15x5	8,00	15,00	5,00		TB
SB 8x15x8	8,00	15,00	8,00		SB
SB 8x16x5	8,00	16,00	5,00		SB
SB 8x16x7	8,00	16,00	7,00		SB
TB 8x22x4	8,00	22,00	4,00		TB
SB 8x22x7	8,00	22,00	7,00		SB
SB 9x16x5	9,00	16,00	5,00		SB
SB 9x17x4,5	9,00	17,00	4,50		SB
SB 9x18x6	9,00	18,00	6,00		SB
SB 9x19x5	9,00	19,00	5,00		SB
TB 9x19x7	9,00	19,00	7,00		TB
SB 10x16x6	10,00	16,00	6,00		SB
SB 10x17x4,5	10,00	17,00	4,50		SB
SB 10x17x5	10,00	17,00	5,00		SB
SB 10x20x5	10,00	20,00	5,00		SB
TB 10x20x7	10,00	20,00	7,00		TB
SB 10x30x7	10,00	30,00	7,00		SB
SB 11x17x4	11,00	17,00	4,00		SB
TB 11x17x4	11,00	17,00	4,00		TB
TB 11x20x4	11,00	20,00	4,00		TB
TB 11x20x4,5	11,00	20,00	4,50		TB
SB 11x22x7	11,00	22,00	7,00		SB
SB 12x18x4	12,00	18,00	4,00		SB
SB 12x19x5	12,00	19,00	5,00		SB
SB 12x20x5	12,00	20,00	5,00		SB
TB 12x20x5	12,00	20,00	5,00		TB
TB 12x20x5,5	12,00	20,00	5,50		TB
SB 12x22x4	12,00	22,00	4,00		SB
TB 12x22x4,5	12,00	22,00	4,50		TB
SB 12x22x5	12,00	22,00	5,00		SB
SB 12x22x7	12,00	22,00	7,00		SB
TB 12x23x8	12,00	23,00	8,00		TB
SB 12x24x7	12,00	24,00	7,00		SB
SB2 12x25x5	12,00	25,00	5,00		SB2
SB2 12x28x7	12,00	28,00	7,00		SB2
SB2 12x32x6	12,00	32,00	6,00		SB2
SB2 12x32x7	12,00	32,00	7,00		SB2
TB2 12x32x7	12,00	32,00	7,00		TB2
TB 13x19x4	13,00	19,00	4,00		TB

Code article	Diamètre de l'arbre Ød1 h11	Diamètre d'alésage ØD1 H8	Hauteur du joint H1	Hauteur du joint H2	Type de profil
TB 13x20x5,5	13,00	20,00	5,50		TB
TB 13x22x5	13,00	22,00	5,00		TB
SB 13x24x6	13,00	24,00	6,00		SB
SB 13x25x7	13,00	25,00	7,00		SB
TB 13x25x7	13,00	25,00	7,00		TB
TB 13x25x10	13,00	25,00	10,00		TB
SB2 13x28x7	13,00	28,00	7,00		SB2
SB 14x22x5	14,00	22,00	5,00		SB
SB 14x24x6	14,00	24,00	6,00		SB
TB 14x24x6	14,00	24,00	6,00		TB
TB 14x24x7	14,00	24,00	7,00		TB
TB 14x25x7	14,00	25,00	7,00		TB
SB2 14x28x7	14,00	28,00	7,00		SB2
TB2 14x28x8	14,00	28,00	8,00		TB2
TB2 14x32x7	14,00	32,00	7,00		TB2
SB 15x20x3	15,00	20,00	3,00		SB
TB 15x21x5	15,00	21,00	5,00		TB
SB2 15x22x4	15,00	22,00	4,00		SB2
TB 15x22x4	15,00	22,00	4,00		TB
SB 15x24x7	15,00	24,00	7,00		SB
TB 15x24x7	15,00	24,00	7,00		TB
SB 15x25x5	15,00	25,00	5,00		SB
SB 15x25x6	15,00	25,00	6,00		SB
TB 15x25x7	15,00	25,00	7,00		TB
TB2 15x26x4	15,00	26,00	4,00		TB2
TB 15x26x6	15,00	26,00	6,00		TB
SB2 15x26x7	15,00	26,00	7,00		SB2
TB 15x26x7	15,00	26,00	7,00		TB
SB 15x26x9	15,00	26,00	9,00		SB
SB 15x28x7	15,00	28,00	7,00		SB
TB2 15x30x6	15,00	30,00	6,00		TB2
SB2 15x30x7	15,00	30,00	7,00		SB2
TB 15x30x7	15,00	30,00	7,00		TB
TB2 15x30x8	15,00	30,00	8,00		TB2
SB2 15x35x5	15,00	35,00	5,00		SB2
SB2 15x35x7	15,00	35,00	7,00		SB2
TB 15x35x7	15,00	35,00	7,00		TB
TB 16x21x4,5	16,00	21,00	4,50		TB
SB 16x24x4	16,00	24,00	4,00		SB
TB 16x24x4	16,00	24,00	4,00		TB
TB 16x24x6	16,00	24,00	6,00		TB
SB 16x24x7	16,00	24,00	7,00		SB

Code article	Diamètre de l'arbre Ød1 h11	Diamètre d'alésage ØD1 H8	Hauteur du joint H1	Hauteur du joint H2	Type de profil
TB 16x25x7	16,00	25,00	7,00		TB
SB 16x26x7	16,00	26,00	7,00		SB
SB 16x28x7	16,00	28,00	7,00		SB
TB 16x28x7	16,00	28,00	7,00		TB
SB2 16x30x6,4	16,00	30,00	6,40		SB2
TB 16x30x7	16,00	30,00	7,00		TB
TB2 16x30x7	16,00	30,00	7,00		TB2
SB 16x32x7	16,00	32,00	7,00		SB
TB 17x26x7	17,00	26,00	7,00		TB
SB 17x28x5	17,00	28,00	5,00		SB
SB2 17x28x6	17,00	28,00	6,00		SB2
TB 17x28x6	17,00	28,00	6,00		TB
SB 17x28x7	17,00	28,00	7,00		SB
TB 17x28x7	17,00	28,00	7,00		TB
TB2 17x28x7	17,00	28,00	7,00		TB2
TB 17x30x6	17,00	30,00	6,00		TB
SB2 17x30x7	17,00	30,00	7,00		SB2
TB 17x30x7	17,00	30,00	7,00		TB
TB2 17x30x7	17,00	30,00	7,00		TB2
TB2 17x32x7	17,00	32,00	7,00		TB2
TB 17x32x9	17,00	32,00	9,00		TB
SB2 17x33x7	17,00	33,00	7,00		SB2
TB 17x33x7	17,00	33,00	7,00		TB
SB2 17x33x8	17,00	33,00	8,00		SB2
TB 17x34x4	17,00	34,00	4,00		TB
SB 17x34x4,5	17,00	34,00	4,50		SB
TB 17x34x8	17,00	34,00	8,00		TB
SB2 17x35x7	17,00	35,00	7,00		SB2
SB2 17x35x8	17,00	35,00	8,00		SB2
TB 17x40x5	17,00	40,00	5,00		TB
TB2 17x40x6	17,00	40,00	6,00		TB2
SB2 17x40x10	17,00	40,00	10,00		SB2
TB 18x25x4	18,00	25,00	4,00		TB
TB 18x28x7	18,00	28,00	7,00		TB
TB 18x28x8	18,00	28,00	8,00		TB
TB2 18x30x7	18,00	30,00	7,00		TB2
TB2 18x30x8	18,00	30,00	8,00		TB2
TB 18x32x7	18,00	32,00	7,00		TB
TB 19x30x7	19,00	30,00	7,00		TB
SB 19x32x7	19,00	32,00	7,00		SB
TB 19x32x8	19,00	32,00	8,00		TB
TB2 19x35x8	19,00	35,00	8,00		TB2
SB 19x37x10	19,00	37,00	10,00		SB
SB2 19x37x10	19,00	37,00	10,00		SB2
SB 20x26x4	20,00	26,00	4,00		SB
TB 20x27x6	20,00	27,00	6,00		TB
TB 20x28x4	20,00	28,00	4,00		TB
TB 20x28x6	20,00	28,00	6,00		TB
SB 20x28x8	20,00	28,00	8,00		SB
SB 20x30x5	20,00	30,00	5,00		SB
TB2 20x30x6	20,00	30,00	6,00		TB2
SB 20x30x7	20,00	30,00	7,00		SB
TB 20x30x7	20,00	30,00	7,00		TB
SB 20x31x7	20,00	31,00	7,00		SB
TB 20x31x7	20,00	31,00	7,00		TB
SB 20x32x5	20,00	32,00	5,00		SB
SB 20x32x7	20,00	32,00	7,00		SB
TB 20x32x7	20,00	32,00	7,00		TB
TB 20x32x8	20,00	32,00	8,00		TB
SB2 20x35x7	20,00	35,00	7,00		SB2

Code article	Diamètre de l'arbre Ød1 h11	Diamètre d'alésage ØD1 H8	Hauteur du joint H1	Hauteur du joint H2	Type de profil
TB2 20x35x7	20,00	35,00	7,00		TB2
TB 20x35x8	20,00	35,00	8,00		TB
TB 20x35x10	20,00	35,00	10,00		TB
TB2 20x40x4	20,00	40,00	4,00		TB2
SB2 20x40x7	20,00	40,00	7,00		SB2
TB 20x40x7	20,00	40,00	7,00		TB
SB2 20x40x10	20,00	40,00	10,00		SB2
TB2 20x40x10	20,00	40,00	10,00		TB2
SB2 20x42x7	20,00	42,00	7,00		SB2
SB 20x42x8	20,00	42,00	8,00		SB
SB2 20x47x7	20,00	47,00	7,00		SB2
TB2 20x47x7	20,00	47,00	7,00		TB2
TB 21x28x5,5	21,00	28,00	5,50		TB
TB 21x32x6	21,00	32,00	6,00		TB
TB 21x32x7	21,00	32,00	7,00		TB
SB 22x31x7	22,00	31,00	7,00		SB
SB 22x32x5,5	22,00	32,00	5,50		SB
SB2 22x32x7	22,00	32,00	7,00		SB2
TB 22x35x5	22,00	35,00	5,00		TB
SB2 22x35x7	22,00	35,00	7,00		SB2
TB 22x35x7	22,00	35,00	7,00		TB
SB 22x35x8	22,00	35,00	8,00		SB
TB2 22x36x8	22,00	36,00	8,00		TB2
SB2 22x36x10	22,00	36,00	10,00		SB2
TB 22x38x8	22,00	38,00	8,00		TB
TB2 22x38x10	22,00	38,00	10,00		TB2
SB2 22x40x7	22,00	40,00	7,00		SB2
TB2 22x42x7	22,00	42,00	7,00		TB2
SB2 22x42x10	22,00	42,00	10,00		SB2
TB 22x42x10	22,00	42,00	10,00		TB
TB 23x35x8	23,00	35,00	8,00		TB
TB2 24x30x5	24,00	30,00	5,00		TB2
TB 24x32x4	24,00	32,00	4,00		TB
SB 24x32x7	24,00	32,00	7,00		SB
TB 24x35x8,5	24,00	35,00	8,50		TB
TB 24x36x6	24,00	36,00	6,00		TB
TB2 24x40x8	24,00	40,00	8,00		TB2
TB2 24x62x4,8	24,00	62,00	4,80		TB2
TB 25x32x7	25,00	32,00	7,00		TB
TB 25x33x5	25,00	33,00	5,00		TB
TB 25x34x5	25,00	34,00	5,00		TB
SB 25x35x6	25,00	35,00	6,00		SB
SB2 25x35x7	25,00	35,00	7,00		SB2
TB 25x35x7	25,00	35,00	7,00		TB
TB 25x35x8	25,00	35,00	8,00		TB
TB 25x35x10	25,00	35,00	10,00		TB
SB2 25x36x7,3	25,00	36,00	7,30		SB2
SB 25x37x7	25,00	37,00	7,00		SB
TB 25x37x7	25,00	37,00	7,00		TB
TB2 25x38x7	25,00	38,00	7,00		TB2
TB2 25x38x10	25,00	38,00	10,00		TB2
SB2 25x40x7	25,00	40,00	7,00		SB2
TB2 25x40x7	25,00	40,00	7,00		TB2
TB2 25x40x8	25,00	40,00	8,00		TB2
SB2 25x40x10	25,00	40,00	10,00		SB2
SB2 25x42x8	25,00	42,00	8,00		SB2
TB2 25x43x8	25,00	43,00	8,00		TB2
TB 25x45x8	25,00	45,00	8,00		TB

Code article	Diamètre de l'arbre Ød1 h11	Diamètre d'alésage ØD1 H8	Hauteur du joint H1	Hauteur du joint H2	Type de profil
SB2 25x45x10	25,00	45,00	10,00		SB2
TB2 25x45x10	25,00	45,00	10,00		TB2
TB2 25x47x6	25,00	47,00	6,00		TB2
TB2 25x47x7	25,00	47,00	7,00		TB2
SB2 25x48x8	25,00	48,00	8,00		SB2
TB2 25x52x7,9	25,00	52,00	7,90		TB2
SB2 25x52x12	25,00	52,00	12,00		SB2
TB2 25x64x13	25,00	64,00	13,00		TB2
SB 26x32x5	26,00	32,00	5,00		SB
TB 26x37x6	26,00	37,00	6,00		TB
SB 26x37x7	26,00	37,00	7,00		SB
TB 26x37x7	26,00	37,00	7,00		TB
SB 26x38x6	26,00	38,00	6,00		SB
SB2 26x42x8	26,00	42,00	8,00		SB2
TB 26x43x6	26,00	43,00	6,00		TB
SB 26x45x10	26,00	45,00	10,00		SB
SB 27x37x7	27,00	37,00	7,00		SB
TB 27x43x9	27,00	43,00	9,00		TB
TB 27x48x8	27,00	48,00	8,00		TB
SB2 27x52x8	27,00	52,00	8,00		SB2
TB 28x34x7	28,00	34,00	7,00		TB
TB 28x36x6	28,00	36,00	6,00		TB
SB 28x37x4	28,00	37,00	4,00		SB
TB 28x37x6	28,00	37,00	6,00		TB
SB 28x38x7	28,00	38,00	7,00		SB
SB 28x38x10	28,00	38,00	10,00		SB
SB 28x40x7	28,00	40,00	7,00		SB
TB 28x40x8	28,00	40,00	8,00		TB
TB 28x41x8	28,00	41,00	8,00		TB
SB 28x43x10	28,00	43,00	10,00		SB
SB2 28x43x10	28,00	43,00	10,00		SB2
SB2 28x47x8	28,00	47,00	8,00		SB2
TB2 28x47x8	28,00	47,00	8,00		TB2
SB2 28x47x10	28,00	47,00	10,00		SB2
SB2 28x48x11	28,00	48,00	11,00		SB2
TB2 28x48x11	28,00	48,00	11,00		TB2
TB2 28x52x7	28,00	52,00	7,00		TB2
TB 29x36x7	29,00	36,00	7,00		TB
TB 29x41x7	29,00	41,00	7,00		TB
TB2 29x45x8	29,00	45,00	8,00		TB2
SB2 29x45x10	29,00	45,00	10,00		SB2
TB 30x37x6,5	30,00	37,00	6,50		TB
SB 30x40x4	30,00	40,00	4,00		SB
SB 30x40x7	30,00	40,00	7,00		SB
TB 30x40x7	30,00	40,00	7,00		TB
SB 30x40x8	30,00	40,00	8,00		SB
TB 30x40x10	30,00	40,00	10,00		TB
SB 30x42x6	30,00	42,00	6,00		SB
TB2 30x42x6	30,00	42,00	6,00		TB2
SB2 30x42x7	30,00	42,00	7,00		SB2
TB 30x42x7	30,00	42,00	7,00		TB
SB2 30x43x8	30,00	43,00	8,00		SB2
SB 30x44x9	30,00	44,00	9,00		SB
TB2 30x45x6	30,00	45,00	6,00		TB2
SB2 30x45x7	30,00	45,00	7,00		SB2
SB2 30x45x8	30,00	45,00	8,00		SB2
TB2 30x45x8	30,00	45,00	8,00		TB2
SB2 30x47x6,5	30,00	47,00	6,50		SB2
SB2 30x47x7	30,00	47,00	7,00		SB2
TB 30x47x7	30,00	47,00	7,00		TB
SB2 30x47x8	30,00	47,00	8,00		SB2
SB2 30x50x11	30,00	50,00	11,00		SB2

Code article	Diamètre de l'arbre Ød1 h11	Diamètre d'alésage ØD1 H8	Hauteur du joint H1	Hauteur du joint H2	Type de profil
TB2 30x50x11	30,00	50,00	11,00		TB2
SB2 30x50x12	30,00	50,00	12,00		SB2
SB2 30x52x7	30,00	52,00	7,00		SB2
SB2 30x52x7	30,00	52,00	7,00		SB2
SB2 30x52x7	30,00	52,00	7,00		SB2
SB2 30x52x8	30,00	52,00	8,00		SB2
TB2 30x52x10	30,00	52,00	10,00		TB2
TB2 30x55x7	30,00	55,00	7,00		TB2
TB2 30x55x8	30,00	55,00	8,00		TB2
SB2 30x55x12	30,00	55,00	12,00		SB2
TB2 30x60x8	30,00	60,00	8,00		TB2
TB2 30x62x6	30,00	62,00	6,00		TB2
SB2 30x62x10	30,00	62,00	10,00		SB2
TB 32x39x6	32,00	39,00	6,00		TB
TB 32x39x8	32,00	39,00	8,00		TB
TB 32x42x7	32,00	42,00	7,00		TB
SB 32x43x10	32,00	43,00	10,00		SB
SB 32x44x9	32,00	44,00	9,00		SB
TB2 32x45x7	32,00	45,00	7,00		TB2
SB2 32x46x8	32,00	46,00	8,00		SB2
TB2 32x47x7	32,00	47,00	7,00		TB2
TB 32x47x10	32,00	47,00	10,00		TB
SB2 32x48x8	32,00	48,00	8,00		SB2
TB2 32x50x7	32,00	50,00	7,00		TB2
SB 32x50x8	32,00	50,00	8,00		SB
TB 32x50x10	32,00	50,00	10,00		TB
TB2 32x51x8	32,00	51,00	8,00		TB2
TB2 32x52x7	32,00	52,00	7,00		TB2
TB2 32x52x10	32,00	52,00	10,00		TB2
TB2 32x52x11	32,00	52,00	11,00		TB2
TB2 32x56x10	32,00	56,00	10,00		TB2
TB2 32x56x11	32,00	56,00	11,00		TB2
TB2 32x58x12	32,00	58,00	12,00		TB2
TB2 32x65x12	32,00	65,00	12,00		TB2
TB2 32x72x7	32,00	72,00	7,00		TB2
TB 33x44x7	33,00	44,00	7,00		TB
TB 33x44x8	33,00	44,00	8,00		TB
TB2 33x50x8	33,00	50,00	8,00		TB2
TB2 33x55x9,5	33,00	55,00	9,50		TB2
TB 34x41x4	34,00	41,00	4,00		TB
TB 34x44x7	34,00	44,00	7,00		TB
SB2 34x46x8	34,00	46,00	8,00		SB2
SB2 34x48x8	34,00	48,00	8,00		SB2
TB2 34x48x8	34,00	48,00	8,00		TB2
TB2 34x52x7	34,00	52,00	7,00		TB2
SB2 34x52x10	34,00	52,00	10,00		SB2
TB2 34x65x12	34,00	65,00	12,00		TB2
TB 35x44x7	35,00	44,00	7,00		TB
SB 35x45x7	35,00	45,00	7,00		SB
TB 35x45x8	35,00	45,00	8,00		TB
TB 35x47x6	35,00	47,00	6,00		TB
SB 35x47x7	35,00	47,00	7,00		SB
TB 35x47x8	35,00	47,00	8,00		TB
TB 35x48x7	35,00	48,00	7,00		TB
TB 35x50x9	35,00	50,00	9,00		TB
TB 35x50x9,5	35,00	50,00	9,50		TB
SB2 35x50x10	35,00	50,00	10,00		SB2
TB2 35x51x9	35,00	51,00	9,00		TB2
SB2 35x52x6	35,00	52,00	6,00		SB2
SB2 35x52x7	35,00	52,00	7,00		SB2
SB2 35x52x8,8	35,00	52,00	8,80		SB2
TB2 35x52x11	35,00	52,00	11,00		TB2

Code article	Diamètre de l'arbre Ød1 h11	Diamètre d'alésage ØD1 H8	Hauteur du joint H1	Hauteur du joint H2	Type de profil
TB2 35x54x8	35,00	54,00	8,00		TB2
TB2 35x55x5	35,00	55,00	5,00		TB2
TB2 35x55x8	35,00	55,00	8,00		TB2
TB2 35x55x10	35,00	55,00	10,00		TB2
TB2 35x55x11	35,00	55,00	11,00		TB2
SB2 35x55x12	35,00	55,00	12,00		SB2
SB2 35x56x8	35,00	56,00	8,00		SB2
TB2 35x56x10	35,00	56,00	10,00		TB2
SB2 35x56x12	35,00	56,00	12,00		SB2
SB2 35x57x8	35,00	57,00	8,00		SB2
TB2 35x57x9	35,00	57,00	9,00		TB2
TB2 35x58x8	35,00	58,00	8,00		TB2
TB2 35x58x9	35,00	58,00	9,00		TB2
TB2 35x58x10	35,00	58,00	10,00		TB2
TB2 35x62x7	35,00	62,00	7,00		TB2
SB2 35x62x10	35,00	62,00	10,00		SB2
TB2 35x62x12	35,00	62,00	12,00		TB2
TB7 35x63x10x16,5	35,00	63,00	10,00	16,50	TB7
TB2 35x64x8	35,00	64,00	8,00		TB2
TB2 35x64x12	35,00	64,00	12,00		TB2
TB 35x64x13	35,00	64,00	13,00		TB
TB7 35x65x12x19	35,00	65,00	12,00	19,00	TB7
TB2 35x65x12	35,00	65,00	12,00		TB2
TB2 35x65x12	35,00	65,00	12,00		TB2
TB2 35x72x9,5	35,00	72,00	9,50		TB2
TB2 35x72x10	35,00	72,00	10,00		TB2
SB2 35x80x8	35,00	80,00	8,00		SB2
TB2 35x81x10	35,00	81,00	10,00		TB2
SB2 35x85x10	35,00	85,00	10,00		SB2
SB 36x46x9	36,00	46,00	9,00		SB
TB 36x46x9	36,00	46,00	9,00		TB
TB2 36x54x7	36,00	54,00	7,00		TB2
TB2 36x54x11	36,00	54,00	11,00		TB2
TB2 36x55x6,5	36,00	55,00	6,50		TB2
TB2 36x58x8	36,00	58,00	8,00		TB2
SB2 36x68x8	36,00	68,00	8,00		SB2
TB2 36x68x12	36,00	68,00	12,00		TB2
TB 37x50x6	37,00	50,00	6,00		TB
TB2 37x52x8	37,00	52,00	8,00		TB2
TB2 37x56x9	37,00	56,00	9,00		TB2
SB 38x47x10	38,00	47,00	10,00		SB
SB2 38x50x7	38,00	50,00	7,00		SB2
TB 38x50x7	38,00	50,00	7,00		TB
TB 38x51x7	38,00	51,00	7,00		TB
TB2 38x52x6	38,00	52,00	6,00		TB2
SB 38x52x7	38,00	52,00	7,00		SB
TB2 38x52x7	38,00	52,00	7,00		TB2
SB2 38x52x10	38,00	52,00	10,00		SB2
SB 38x54x7	38,00	54,00	7,00		SB
TB2 38x54x11	38,00	54,00	11,00		TB2
TB 38x55x9	38,00	55,00	9,00		TB
TB2 38x56x9	38,00	56,00	9,00		TB2
TB2 38x58x8	38,00	58,00	8,00		TB2
TB2 38x58x8,5	38,00	58,00	8,50		TB2
TB2 38x58x10,5	38,00	58,00	10,50		TB2
TB2 38x58x11	38,00	58,00	11,00		TB2
TB2 38x60x8	38,00	60,00	8,00		TB2
TB2 38x62x11	38,00	62,00	11,00		TB2
TB2 38x65x8	38,00	65,00	8,00		TB2
TB2 38x65x9	38,00	65,00	9,00		TB2
TB2 38x70x10	38,00	70,00	10,00		TB2
TB7 38x74x11x18	38,00	74,00	11,00	18,00	TB7

Code article	Diamètre de l'arbre Ød1 h11	Diamètre d'alésage ØD1 H8	Hauteur du joint H1	Hauteur du joint H2	Type de profil
TB7 38x74x11x18	38,00	74,00	11,00	18,00	TB7
TB2 38x74x11	38,00	74,00	11,00		TB2
TB2 38x74x11	38,00	74,00	11,00		TB2
SB2 38x90x8	38,00	90,00	8,00		SB2
TB 39x49x8,5	39,00	49,00	8,50		TB
TB2 39x60x9	39,00	60,00	9,00		TB2
TB2 39x60x10	39,00	60,00	10,00		TB2
TB2 40x47x4	40,00	47,00	4,00		TB2
TB 40x49x5,5	40,00	49,00	5,50		TB
TB 40x51x7	40,00	51,00	7,00		TB
SB 40x52x7	40,00	52,00	7,00		SB
TB 40x52x7	40,00	52,00	7,00		TB
TB2 40x52x8	40,00	52,00	8,00		TB2
TB 40x53x7	40,00	53,00	7,00		TB
TB 40x54x5	40,00	54,00	5,00		TB
TB2 40x54x7	40,00	54,00	7,00		TB2
TB2 40x54x7,5	40,00	54,00	7,50		TB2
SB2 40x54x8	40,00	54,00	8,00		SB2
TB2 40x55x6,5	40,00	55,00	6,50		TB2
TB2 40x55x8	40,00	55,00	8,00		TB2
TB2 40x55x9	40,00	55,00	9,00		TB2
TB 40x56x6,5	40,00	56,00	6,50		TB
SB2 40x56x7	40,00	56,00	7,00		SB2
TB2 40x56x7	40,00	56,00	7,00		TB2
TB2 40x56x8	40,00	56,00	8,00		TB2
TB2 40x56x10	40,00	56,00	10,00		TB2
TB2 40x60x10	40,00	60,00	10,00		TB2
TB2 40x60x12	40,00	60,00	12,00		TB2
TB2 40x62x9	40,00	62,00	9,00		TB2
SB2 40x62x10	40,00	62,00	10,00		SB2
TB2 40x62x10	40,00	62,00	10,00		TB2
TB2 40x62x11	40,00	62,00	11,00		TB2
TB2 40x62x12	40,00	62,00	12,00		TB2
TB2 40x62x13	40,00	62,00	13,00		TB2
TB7 40x64x12x17,5	40,00	64,00	12,00	17,50	TB7
SB2 40x65x9	40,00	65,00	9,00		SB2
TB2 40x65x12	40,00	65,00	12,00		TB2
SB2 40x66x6	40,00	66,00	6,00		SB2
SB2 40x68x8	40,00	68,00	8,00		SB2
TB2 40x68x10	40,00	68,00	10,00		TB2
TB2 40x68x11	40,00	68,00	11,00		TB2
TB2 40x72x12	40,00	72,00	12,00		TB2
TB7 40x74x9,5x15	40,00	74,00	9,50	15,00	TB7
SB2 40x75x8	40,00	75,00	8,00		SB2
TB2 40x80x10	40,00	80,00	10,00		TB2
TB2 40x85x11	40,00	85,00	11,00		TB2
TB2 40x86x10	40,00	86,00	10,00		TB2
SB2 40x90x8	40,00	90,00	8,00		SB2
TB 41x53x8	41,00	53,00	8,00		TB
TB 41x55x7	41,00	55,00	7,00		TB
TB 41x55x9	41,00	55,00	9,00		TB
TB2 41x61x9	41,00	61,00	9,00		TB2
SB2 41x65x9	41,00	65,00	9,00		SB2
TB2 41x65x10	41,00	65,00	10,00		TB2
TB7 41x74x9x14,5	41,00	74,00	9,00	14,50	TB7
TB 42x53x8	42,00	53,00	8,00		TB
TB 42x54x7,5	42,00	54,00	7,50		TB
TB2 42x55x6	42,00	55,00	6,00		TB2
TB 42x55x7	42,00	55,00	7,00		TB
TB2 42x55x7	42,00	55,00	7,00		TB2
TB2 42x55x8	42,00	55,00	8,00		TB2
SB2 42x55x9	42,00	55,00	9,00		SB2

Code article	Diamètre de l'arbre Ød1 h11	Diamètre d'alésage ØD1 H8	Hauteur du joint H1	Hauteur du joint H2	Type de profil
TB2 42x55x9	42,00	55,00	9,00		TB2
TB2 42x56x7	42,00	56,00	7,00		TB2
TB2 42x56x7	42,00	56,00	7,00		TB2
TB 42x56x9	42,00	56,00	9,00		TB
SB 42x58x7	42,00	58,00	7,00		SB
TB2 42x58x8	42,00	58,00	8,00		TB2
SB2 42x60x9	42,00	60,00	9,00		SB2
TB2 42x60x9	42,00	60,00	9,00		TB2
SB2 42x62x6,5	42,00	62,00	6,50		SB2
TB2 42x62x7	42,00	62,00	7,00		TB2
SB2 42x62x8	42,00	62,00	8,00		SB2
TB2 42x64x10	42,00	64,00	10,00		TB2
SB2 42x65x12	42,00	65,00	12,00		SB2
TB2 42x65x12	42,00	65,00	12,00		TB2
TB7 42x70x9x15	42,00	70,00	9,00	15,00	TB7
SB2 42x72x10	42,00	72,00	10,00		SB2
TB2 42x72x12	42,00	72,00	12,00		TB2
TB 43x50x8	43,00	50,00	8,00		TB
TB 43x52x6,5	43,00	52,00	6,50		TB
SB 43x52x10	43,00	52,00	10,00		SB
TB 43x54x7,5	43,00	54,00	7,50		TB
TB 43x55x7,5	43,00	55,00	7,50		TB
SB 43x56x7	43,00	56,00	7,00		SB
TB2 43x59x7	43,00	59,00	7,00		TB2
SB2 43x60x8	43,00	60,00	8,00		SB2
TB2 43x63x7	43,00	63,00	7,00		TB2
TB2 43x63x9	43,00	63,00	9,00		TB2
TB 44x54x4,5	44,00	54,00	4,50		TB
SB 44x54x5,5	44,00	54,00	5,50		SB
TB 44x54x7,5	44,00	54,00	7,50		TB
SB2 44x56x7	44,00	56,00	7,00		SB2
SB2 44x58x7	44,00	58,00	7,00		SB2
SB 44x60x8	44,00	60,00	8,00		SB
TB2 44x60x10	44,00	60,00	10,00		TB2
TB 44x62x8	44,00	62,00	8,00		TB
SB2 44x65x8	44,00	65,00	8,00		SB2
TB7 44x72x7x10	44,00	72,00	7,00	10,00	TB7
TB2 44x72x8	44,00	72,00	8,00		TB2
SB2 44x80x12	44,00	80,00	12,00		SB2
TB 45x52x4	45,00	52,00	4,00		TB
TB 45x53x7	45,00	53,00	7,00		TB
TB 45x55x6	45,00	55,00	6,00		TB
SB2 45x55x7	45,00	55,00	7,00		SB2
TB 45x55x7	45,00	55,00	7,00		TB
TB 45x55x7,5	45,00	55,00	7,50		TB
TB2 45x58x9	45,00	58,00	9,00		TB2
TB2 45x59x10	45,00	59,00	10,00		TB2
SB2 45x60x8	45,00	60,00	8,00		SB2
TB2 45x60x9	45,00	60,00	9,00		TB2
SB 45x62x7	45,00	62,00	7,00		SB
TB2 45x62x7	45,00	62,00	7,00		TB2
TB2 45x62x9	45,00	62,00	9,00		TB2
TB2 45x62x9	45,00	62,00	9,00		TB2
TB 45x62x10	45,00	62,00	10,00		TB
TB2 45x63x7	45,00	63,00	7,00		TB2
SB2 45x64x12	45,00	64,00	12,00		SB2
TB2 45x65x5	45,00	65,00	5,00		TB2
TB2 45x65x8	45,00	65,00	8,00		TB2
SB2 45x65x9	45,00	65,00	9,00		SB2
TB2 45x65x9	45,00	65,00	9,00		TB2
TB 45x65x10	45,00	65,00	10,00		TB
TB2 45x65x10	45,00	65,00	10,00		TB2

Code article	Diamètre de l'arbre Ød1 h11	Diamètre d'alésage ØD1 H8	Hauteur du joint H1	Hauteur du joint H2	Type de profil
TB2 45x65x12	45,00	65,00	12,00		TB2
TB2 45x68x11	45,00	68,00	11,00		TB2
SB2 45x68x12	45,00	68,00	12,00		SB2
TB2 45x68x12	45,00	68,00	12,00		TB2
TB2 45x72x10	45,00	72,00	10,00		TB2
TB2 45x72x12	45,00	72,00	12,00		TB2
TB2 45x72x12	45,00	72,00	12,00		TB2
TB2 45x75x12	45,00	75,00	12,00		TB2
TB2 45x75x12	45,00	75,00	12,00		TB2
TB7 45x78x11x18,5	45,00	78,00	11,00	18,50	TB7
TB2 45x78x12	45,00	78,00	12,00		TB2
SB2 45x85x8	45,00	85,00	8,00		SB2
SB 46x55x5,5	46,00	55,00	5,50		SB
TB 46x62x7	46,00	62,00	7,00		TB
TB2 46x78x10	46,00	78,00	10,00		TB2
TB 47x56x7	47,00	56,00	7,00		TB
SB2 47x62x9	47,00	62,00	9,00		SB2
TB2 47x68x10	47,00	68,00	10,00		TB2
TB7 47x69x10x16	47,00	69,00	10,00	16,00	TB7
TB7 47x80x10x16	47,00	80,00	10,00	16,00	TB7
TB 48x58x10	48,00	58,00	10,00		TB
TB 48x60x8	48,00	60,00	8,00		TB
TB 48x60x9	48,00	60,00	9,00		TB
TB 48x60x10	48,00	60,00	10,00		TB
TB2 48x62x7	48,00	62,00	7,00		TB2
SB2 48x62x8	48,00	62,00	8,00		SB2
TB2 48x62x8	48,00	62,00	8,00		TB2
SB 48x62x9	48,00	62,00	9,00		SB
TB 48x62x9	48,00	62,00	9,00		TB
TB2 48x62x9	48,00	62,00	9,00		TB2
TB2 48x63x9	48,00	63,00	9,00		TB2
TB2 48x64x12	48,00	64,00	12,00		TB2
TB 48x65x9	48,00	65,00	9,00		TB
TB2 48x65x9	48,00	65,00	9,00		TB2
TB 48x65x10	48,00	65,00	10,00		TB
TB2 48x65x10	48,00	65,00	10,00		TB2
TB2 48x69x10	48,00	69,00	10,00		TB2
TB2 48x69x10	48,00	69,00	10,00		TB2
TB2 48x70x9,5	48,00	70,00	9,50		TB2
SB2 48x70x12	48,00	70,00	12,00		SB2
TB2 48x70x12	48,00	70,00	12,00		TB2
TB2 48x70x13	48,00	70,00	13,00		TB2
TB2 48x72x7	48,00	72,00	7,00		TB2
TB2 48x73x7	48,00	73,00	7,00		TB2
TB2 48x74x11	48,00	74,00	11,00		TB2
TB 48x80x14	48,00	80,00	14,00		TB
SB2 48x82x8	48,00	82,00	8,00		SB2
TB2 48x82x12	48,00	82,00	12,00		TB2
SB2 48x90x8	48,00	90,00	8,00		SB2
SB 50x62x7	50,00	62,00	7,00		SB
TB 50x62x8	50,00	62,00	8,00		TB
TB 50x62x9	50,00	62,00	9,00		TB
TB 50x62x10	50,00	62,00	10,00		TB
TB 50x63x6	50,00	63,00	6,00		TB
TB 50x63x8	50,00	63,00	8,00		TB
SB 50x65x8	50,00	65,00	8,00		SB
TB 50x65x8	50,00	65,00	8,00		TB
TB 50x65x9	50,00	65,00	9,00		TB
TB7 50x65x10x14	50,00	65,00	10,00	14,00	TB7
TB 50x65x10	50,00	65,00	10,00		TB
TB 50x67x9	50,00	67,00	9,00		TB
TB2 50x68x7	50,00	68,00	7,00		TB2

Code article	Diamètre de l'arbre Ød1 h11	Diamètre d'alésage ØD1 H8	Hauteur du joint H1	Hauteur du joint H2	Type de profil
TB2 50x68x9	50,00	68,00	9,00		TB2
TB2 50x68x9	50,00	68,00	9,00		TB2
TB2 50x69x10	50,00	69,00	10,00		TB2
TB2 50x70x7	50,00	70,00	7,00		TB2
TB2 50x70x9	50,00	70,00	9,00		TB2
TB2 50x70x10	50,00	70,00	10,00		TB2
TB2 50x70x12	50,00	70,00	12,00		TB2
TB 50x70x13	50,00	70,00	13,00		TB
TB 50x70x13,5	50,00	70,00	13,50		TB
TB2 50x72x8	50,00	72,00	8,00		TB2
SB2 50x72x9	50,00	72,00	9,00		SB2
TB2 50x72x10	50,00	72,00	10,00		TB2
SB2 50x72x12	50,00	72,00	12,00		SB2
TB2 50x72x12	50,00	72,00	12,00		TB2
TB 50x75x9	50,00	75,00	9,00		TB
SB2 50x80x8	50,00	80,00	8,00		SB2
SB2 50x80x10	50,00	80,00	10,00		SB2
TB2 50x80x10	50,00	80,00	10,00		TB2
TB2 50x80x13	50,00	80,00	13,00		TB2
TB2 50x81x13	50,00	81,00	13,00		TB2
TB7 50x82x8x11,5	50,00	82,00	8,00	11,50	TB7
TB2 50x90x10	50,00	90,00	10,00		TB2
SB 51x62x7	51,00	62,00	7,00		SB
TB2 51x63x8	51,00	63,00	8,00		TB2
TB2 51x72x10	51,00	72,00	10,00		TB2
TB2 52x62x9	52,00	62,00	9,00		TB2
TB2 52x63x8	52,00	63,00	8,00		TB2
TB 52x65x9	52,00	65,00	9,00		TB
TB2 52x68x8	52,00	68,00	8,00		TB2
TB2 52x68x13,5	52,00	68,00	13,50		TB2
TB7 52x70x9x15	52,00	70,00	9,00	15,00	TB7
SB2 52x70x9	52,00	70,00	9,00		SB2
TB2 52x70x9	52,00	70,00	9,00		TB2
TB2 52x70x10	52,00	70,00	10,00		TB2
TB2 52x72x7	52,00	72,00	7,00		TB2
TB7 52x72x8x11	52,00	72,00	8,00	11,00	TB7
TB2 52x72x8	52,00	72,00	8,00		TB2
TB2 52x72x10	52,00	72,00	10,00		TB2
TB2 52x72x12	52,00	72,00	12,00		TB2
TB2 52x73x10	52,00	73,00	10,00		TB2
SB2 52x75x12	52,00	75,00	12,00		SB2
TB2 52x75x12	52,00	75,00	12,00		TB2
TB2 52x82x8	52,00	82,00	8,00		TB2
TB 52x84x14	52,00	84,00	14,00		TB
TB 53x65x13	53,00	65,00	13,00		TB
SB2 53x68x10	53,00	68,00	10,00		SB2
SB2 53x68x10	53,00	68,00	10,00		SB2
SB2 54x65x8	54,00	65,00	8,00		SB2
TB 54x65x13	54,00	65,00	13,00		TB
TB2 54x70x9,5	54,00	70,00	9,50		TB2
TB2 54x73x10	54,00	73,00	10,00		TB2
TB7 54x76x8x11	54,00	76,00	8,00	11,00	TB7
TB2 54x81x10	54,00	81,00	10,00		TB2
TB7 54x82x8x11	54,00	82,00	8,00	11,00	TB7
TB 55x67x5	55,00	67,00	5,00		TB
TB2 55x70x8	55,00	70,00	8,00		TB2
TB2 55x70x8	55,00	70,00	8,00		TB2
TB 55x70x9	55,00	70,00	9,00		TB
TB 55x72x9	55,00	72,00	9,00		TB
TB2 55x72x9	55,00	72,00	9,00		TB2
TB 55x72x10	55,00	72,00	10,00		TB
TB2 55x72x12	55,00	72,00	12,00		TB2

Code article	Diamètre de l'arbre Ød1 h11	Diamètre d'alésage ØD1 H8	Hauteur du joint H1	Hauteur du joint H2	Type de profil
SB2 55x75x8	55,00	75,00	8,00		SB2
TB2 55x75x9	55,00	75,00	9,00		TB2
TB 55x75x10	55,00	75,00	10,00		TB
TB2 55x75x10	55,00	75,00	10,00		TB2
SB2 55x76x12	55,00	76,00	12,00		SB2
TB2 55x77x9	55,00	77,00	9,00		TB2
SB2 55x78x12	55,00	78,00	12,00		SB2
TB2 55x78x12	55,00	78,00	12,00		TB2
TB2 55x80x8	55,00	80,00	8,00		TB2
SB2 55x80x10	55,00	80,00	10,00		SB2
TB2 55x80x10	55,00	80,00	10,00		TB2
TB2 55x82x10	55,00	82,00	10,00		TB2
SB2 55x90x10	55,00	90,00	10,00		SB2
TB2 55x95x10	55,00	95,00	10,00		TB2
SB2 55x100x8	55,00	100,00	8,00		SB2
TB2 56x73x6	56,00	73,00	6,00		TB2
SB2 56x75x8	56,00	75,00	8,00		SB2
TB7 56x78x7,5x13	56,00	78,00	7,50	13,00	TB7
TB2 56x81x8	56,00	81,00	8,00		TB2
SB2 57x70x7,5	57,00	70,00	7,50		SB2
TB7 57x81x8x11,5	57,00	81,00	8,00	11,50	TB7
TB2 57x84x8	57,00	84,00	8,00		TB2
TB2 58x68x6	58,00	68,00	6,00		TB2
TB 58x68x9	58,00	68,00	9,00		TB
TB 58x70x9	58,00	70,00	9,00		TB
TB2 58x72x7	58,00	72,00	7,00		TB2
TB 58x75x9	58,00	75,00	9,00		TB
TB 58x75x15	58,00	75,00	15,00		TB
TB7 58x76x6,6x9,5	58,00	76,00	6,60	9,50	TB7
TB 58x76x10	58,00	76,00	10,00		TB
SB2 58x80x12	58,00	80,00	12,00		SB2
TB2 58x80x12	58,00	80,00	12,00		TB2
TB2 58x85x8	58,00	85,00	8,00		TB2
TB2 58x102x9	58,00	102,00	9,00		TB2
TB2 58x102x10	58,00	102,00	10,00		TB2
TB2 58x102x12	58,00	102,00	12,00		TB2
TB2 58x102x12	58,00	102,00	12,00		TB2
TB 59x72x9	59,00	72,00	9,00		TB
TB 59x72x12	59,00	72,00	12,00		TB
TB7 59x75x9x10,5	59,00	75,00	9,00	10,50	TB7
TB7 59x75x9x12,5	59,00	75,00	9,00	12,50	TB7
TB2 59x75x10	59,00	75,00	10,00		TB2
TB 60x70x7	60,00	70,00	7,00		TB
TB7 60x72x7x10	60,00	72,00	7,00	10,00	TB7
SB 60x72x7	60,00	72,00	7,00		SB
TB 60x72x7,5	60,00	72,00	7,50		TB
SB 60x72x8	60,00	72,00	8,00		SB
SB 60x72x18	60,00	72,00	18,00		SB
TB 60x74x7,5	60,00	74,00	7,50		TB
TB 60x75x8	60,00	75,00	8,00		TB
TB7 60x75x9x15	60,00	75,00	9,00	15,00	TB7
TB2 60x77x12	60,00	77,00	12,00		TB2
TB2 60x78x9	60,00	78,00	9,00		TB2
TB2 60x80x8	60,00	80,00	8,00		TB2
TB2 60x80x10	60,00	80,00	10,00		TB2
TB2 60x80x12	60,00	80,00	12,00		TB2
TB2 60x82x9	60,00	82,00	9,00		TB2
SB2 60x82x12	60,00	82,00	12,00		SB2
TB2 60x82x12	60,00	82,00	12,00		TB2
TB7 60x86x7x12	60,00	86,00	7,00	12,00	TB7
TB7 60x88x9,5x16,5	60,00	88,00	9,50	16,50	TB7
SB2 60x90x10	60,00	90,00	10,00		SB2

Code article	Diamètre de l'arbre Ød1 h11	Diamètre d'alésage ØD1 H8	Hauteur du joint H1	Hauteur du joint H2	Type de profil
TB7 61x76x7x10	61,00	76,00	7,00	10,00	TB7
TB 62x76x9,5	62,00	76,00	9,50		TB
TB2 62x80x10	62,00	80,00	10,00		TB2
TB2 62x82x11	62,00	82,00	11,00		TB2
TB2 62x85x8	62,00	85,00	8,00		TB2
TB2 62x85x9	62,00	85,00	9,00		TB2
TB2 62x85x10	62,00	85,00	10,00		TB2
SB2 62x85x12	62,00	85,00	12,00		SB2
TB2 62x85x12	62,00	85,00	12,00		TB2
TB2 62x100x12	62,00	100,00	12,00		TB2
TB7 63x78x9x15	63,00	78,00	9,00	15,00	TB7
TB2 63x80x7,7	63,00	80,00	7,70		TB2
TB2 63x80x12	63,00	80,00	12,00		TB2
TB 64x77x12	64,00	77,00	12,00		TB
TB2 64x80x8	64,00	80,00	8,00		TB2
TB 64x89x12	64,00	89,00	12,00		TB
SB2 65x77x7,5	65,00	77,00	7,50		SB2
TB2 65x77x7,5	65,00	77,00	7,50		TB2
SB 65x80x8	65,00	80,00	8,00		SB
SB 65x80x8	65,00	80,00	8,00		SB
TB7 65x80x10x17	65,00	80,00	10,00	17,00	TB7
TB2 65x85x10	65,00	85,00	10,00		TB2
TB2 65x85x13	65,00	85,00	13,00		TB2
TB2 65x88x12	65,00	88,00	12,00		TB2
TB2 65x88x13	65,00	88,00	13,00		TB2
SB2 65x90x10	65,00	90,00	10,00		SB2
TB2 65x90x10	65,00	90,00	10,00		TB2
SB2 65x90x13	65,00	90,00	13,00		SB2
TB2 65x90x13	65,00	90,00	13,00		TB2
TB2 65x90x15	65,00	90,00	15,00		TB2
TB2 65x92x12	65,00	92,00	12,00		TB2
TB2 65x92x13	65,00	92,00	13,00		TB2
TB7 65x95x14x20,5	65,00	95,00	14,00	20,50	TB7
TB2 65x95x14	65,00	95,00	14,00		TB2
TB2 65x100x12	65,00	100,00	12,00		TB2
TB2 65x110x10	65,00	110,00	10,00		TB2
TB2 68x85x8	68,00	85,00	8,00		TB2
SB2 68x85x10	68,00	85,00	10,00		SB2
TB2 68x88x10	68,00	88,00	10,00		TB2
SB2 68x90x8,4	68,00	90,00	8,40		SB2
TB7 68x90x10x18	68,00	90,00	10,00	18,00	TB7
SB2 68x90x10	68,00	90,00	10,00		SB2
TB2 68x90x10	68,00	90,00	10,00		TB2
TB2 68x90x12	68,00	90,00	12,00		TB2
TB2 68x90x12	68,00	90,00	12,00		TB2
SB2 68x90x13	68,00	90,00	13,00		SB2
TB2 68x90x14	68,00	90,00	14,00		TB2
TB2 68x92x12	68,00	92,00	12,00		TB2
SB2 68x95x13	68,00	95,00	13,00		SB2
TB2 68x95x13	68,00	95,00	13,00		TB2
TB7 68x124x11,5x27	68,00	124,00	11,50	27,00	TB7
TB2 69x85x10	69,00	85,00	10,00		TB2
SB 70x85x8	70,00	85,00	8,00		SB
TB2 70x85x8	70,00	85,00	8,00		TB2
TB 70x88x12	70,00	88,00	12,00		TB
SB2 70x90x10	70,00	90,00	10,00		SB2
SB2 70x90x10	70,00	90,00	10,00		SB2
SB2 70x90x10	70,00	90,00	10,00		SB2
TB2 70x90x10	70,00	90,00	10,00		TB2
TB2 70x90x10	70,00	90,00	10,00		TB2
TB2 70x90x13,5	70,00	90,00	13,50		TB2
TB2 70x90x15	70,00	90,00	15,00		TB2

Code article	Diamètre de l'arbre Ød1 h11	Diamètre d'alésage ØD1 H8	Hauteur du joint H1	Hauteur du joint H2	Type de profil
SB2 70x95x13	70,00	95,00	13,00		SB2
TB2 70x95x13	70,00	95,00	13,00		TB2
TB7 70x95x14x20	70,00	95,00	14,00	20,00	TB7
TB2 70x100x12	70,00	100,00	12,00		TB2
SB2 70x100x13	70,00	100,00	13,00		SB2
TB2 70x100x13	70,00	100,00	13,00		TB2
TB2 70x100x14	70,00	100,00	14,00		TB2
SB2 70x105x10	70,00	105,00	10,00		SB2
SB2 72x88x8	72,00	88,00	8,00		SB2
TB2 72x90x8	72,00	90,00	8,00		TB2
TB2 72x94x8	72,00	94,00	8,00		TB2
TB2 72x94x10	72,00	94,00	10,00		TB2
TB2 72x102x15	72,00	102,00	15,00		TB2
TB2 72x105x13	72,00	105,00	13,00		TB2
TB2 73x90x8	73,00	90,00	8,00		TB2
TB 73x90x10	73,00	90,00	10,00		TB
TB2 73x100x10	73,00	100,00	10,00		TB2
SB 74x90x10	74,00	90,00	10,00		SB
TB 74x90x10	74,00	90,00	10,00		TB
TB2 74x100x10	74,00	100,00	10,00		TB2
SB 75x90x7	75,00	90,00	7,00		SB
SB 75x95x5	75,00	95,00	5,00		SB
TB2 75x95x7	75,00	95,00	7,00		TB2
SB2 75x95x9,5	75,00	95,00	9,50		SB2
TB2 75x95x10	75,00	95,00	10,00		TB2
TB 75x96x11	75,00	96,00	11,00		TB
TB2 75x96x11,2	75,00	96,00	11,20		TB2
SB2 75x100x10	75,00	100,00	10,00		SB2
TB2 75x100x10	75,00	100,00	10,00		TB2
TB2 75x100x10	75,00	100,00	10,00		TB2
TB2 75x100x12	75,00	100,00	12,00		TB2
TB7 75x100x13x18	75,00	100,00	13,00	18,00	TB7
TB7 75x100x13x19	75,00	100,00	13,00	19,00	TB7
SB2 75x100x13	75,00	100,00	13,00		SB2
TB2 75x100x13	75,00	100,00	13,00		TB2
TB2 75x102x13	75,00	102,00	13,00		TB2
TB2 75x105x13	75,00	105,00	13,00		TB2
TB2 75x105x15	75,00	105,00	15,00		TB2
TB2 75x110x13	75,00	110,00	13,00		TB2
TB2 75x112x12	75,00	112,00	12,00		TB2
TB2 75x121x13	75,00	121,00	13,00		TB2
TB 77x93x10	77,00	93,00	10,00		TB
TB2 77x100x13	77,00	100,00	13,00		TB2
TB7 78x100x14x20	78,00	100,00	14,00	20,00	TB7
SB2 80x100x10	80,00	100,00	10,00		SB2
TB2 80x100x10	80,00	100,00	10,00		TB2
TB2 80x100x10	80,00	100,00	10,00		TB2
TB2 80x100x12	80,00	100,00	12,00		TB2
SB2 80x100x13	80,00	100,00	13,00		SB2
TB2 80x100x13	80,00	100,00	13,00		TB2
SB2 80x105x13	80,00	105,00	13,00		SB2
TB2 80x105x13	80,00	105,00	13,00		TB2
TB2 80x105x15	80,00	105,00	15,00		TB2
TB2 80x110x13	80,00	110,00	13,00		TB2
TB2 80x110x13	80,00	110,00	13,00		TB2
TB2 80x115x15	80,00	115,00	15,00		TB2
TB2 80x120x13	80,00	120,00	13,00		TB2
TB7 80x127x16x24	80,00	127,00	16,00	24,00	TB7
TB 82x100x13	82,00	100,00	13,00		TB
TB 84x100x10	84,00	100,00	10,00		TB
TB 85x100x12	85,00	100,00	12,00		TB
SB 85x100x13	85,00	100,00	13,00		SB

Code article	Diamètre de l'arbre Ød1 h11	Diamètre d'alésage ØD1 H8	Hauteur du joint H1	Hauteur du joint H2	Type de profil
SB2 85x105x10	85,00	105,00	10,00		SB2
TB2 85x105x10	85,00	105,00	10,00		TB2
SB2 85x105x12	85,00	105,00	12,00		SB2
TB 85x105x12	85,00	105,00	12,00		TB
SB2 85x105x15	85,00	105,00	15,00		SB2
SB2 85x110x13	85,00	110,00	13,00		SB2
TB2 85x110x13	85,00	110,00	13,00		TB2
TB2 85x110x14	85,00	110,00	14,00		TB2
TB7 86x127x16x24	86,00	127,00	16,00	24,00	TB7
TB 90x110x13	90,00	110,00	13,00		TB
TB2 90x115x12,4	90,00	115,00	12,40		TB2
TB7 90x115x13x19	90,00	115,00	13,00	19,00	TB7
SB2 90x115x13	90,00	115,00	13,00		SB2
TB2 90x115x13	90,00	115,00	13,00		TB2
TB2 90x118x12	90,00	118,00	12,00		TB2
TB2 90x120x13	90,00	120,00	13,00		TB2
TB2 90x125x17	90,00	125,00	17,00		TB2
TB2 90x127x13	90,00	127,00	13,00		TB2
TB2 91x111x10	91,00	111,00	10,00		TB2
SB2 94x114x5	94,00	114,00	5,00		SB2
SB2 94x114x7	94,00	114,00	7,00		SB2
SB2 95x115x10	95,00	115,00	10,00		SB2
TB2 95x115x12	95,00	115,00	12,00		TB2
TB2 95x118x11	95,00	118,00	11,00		TB2
SB2 95x120x13	95,00	120,00	13,00		SB2
TB2 95x120x13	95,00	120,00	13,00		TB2
TB2 95x120x13	95,00	120,00	13,00		TB2
TB2 95x125x13	95,00	125,00	13,00		TB2
TB2 95x127x13	95,00	127,00	13,00		TB2
TB2 95x130x13	95,00	130,00	13,00		TB2
TB 96x114x12	96,00	114,00	12,00		TB
TB 97x114x12	97,00	114,00	12,00		TB
TB 100x114x7	100,00	114,00	7,00		TB
TB 100x114x12	100,00	114,00	12,00		TB
SB2 100x120x8	100,00	120,00	8,00		SB2
TB 100x120x10	100,00	120,00	10,00		TB
SB2 100x125x13	100,00	125,00	13,00		SB2
TB2 100x125x13	100,00	125,00	13,00		TB2
TB2 100x127x13	100,00	127,00	13,00		TB2
SB2 100x130x12	100,00	130,00	12,00		SB2
TB 101x114x10	101,00	114,00	10,00		TB
TB 105x125x13	105,00	125,00	13,00		TB
TB2 105x125x16	105,00	125,00	16,00		TB2
SB2 105x135x14	105,00	135,00	14,00		SB2
TB2 105x135x14	105,00	135,00	14,00		TB2
TB 110x130x13	110,00	130,00	13,00		TB
TB2 110x135x13	110,00	135,00	13,00		TB2
TB2 110x135x13	110,00	135,00	13,00		TB2
TB2 110x135x14	110,00	135,00	14,00		TB2
TB2 110x140x14	110,00	140,00	14,00		TB2
TB 114x135x13	114,00	135,00	13,00		TB
TB2 114x135x13	114,00	135,00	13,00		TB2
SB 115x135x13	115,00	135,00	13,00		SB
TB2 115x140x10	115,00	140,00	10,00		TB2
SB2 115x140x13	115,00	140,00	13,00		SB2
TB2 115x140x13	115,00	140,00	13,00		TB2

Code article	Diamètre de l'arbre Ød1 h11	Diamètre d'alésage ØD1 H8	Hauteur du joint H1	Hauteur du joint H2	Type de profil
SB2 115x145x14	115,00	145,00	14,00		SB2
TB2 115x145x14	115,00	145,00	14,00		TB2
TB2 115x150x16	115,00	150,00	16,00		TB2
TB 118x136x13	118,00	136,00	13,00		TB
TB2 118x140x13	118,00	140,00	13,00		TB2
TB2 118x148x15	118,00	148,00	15,00		TB2
SB 120x140x13	120,00	140,00	13,00		SB
TB 120x140x13	120,00	140,00	13,00		TB
SB2 120x150x14	120,00	150,00	14,00		SB2
TB2 120x150x14	120,00	150,00	14,00		TB2
TB2 125x150x14	125,00	150,00	14,00		TB2
TB2 125x155x14	125,00	155,00	14,00		TB2
TB2 125x170x12	125,00	170,00	12,00		TB2
TB 127x147x11,5	127,00	147,00	11,50		TB
TB2 130x150x10	130,00	150,00	10,00		TB2
SB2 130x160x12	130,00	160,00	12,00		SB2
TB2 130x160x14	130,00	160,00	14,00		TB2
TB 134x152x11	134,00	152,00	11,00		TB
TB2 135x162x13	135,00	162,00	13,00		TB2
TB2 135x165x14	135,00	165,00	14,00		TB2
TB 138x152x12	138,00	152,00	12,00		TB
TB2 139x170x14	139,00	170,00	14,00		TB2
TB 140x160x14	140,00	160,00	14,00		TB
TB 140x165x16	140,00	165,00	16,00		TB
SB2 140x170x14	140,00	170,00	14,00		SB2
TB2 140x170x14	140,00	170,00	14,00		TB2
TB2 140x180x15	140,00	180,00	15,00		TB2
TB2 140x180x16	140,00	180,00	16,00		TB2
TB2 142x168x14	142,00	168,00	14,00		TB2
TB2 143x165x10	143,00	165,00	10,00		TB2
TB2 143x168x16	143,00	168,00	16,00		TB2
SB 145x160x7	145,00	160,00	7,00		SB
TB 145x165x10	145,00	165,00	10,00		TB
TB2 145x170x13	145,00	170,00	13,00		TB2
TB 145x170x15	145,00	170,00	15,00		TB
TB2 145x175x8	145,00	175,00	8,00		TB2
TB2 145x175x14	145,00	175,00	14,00		TB2
TB 150x168x13	150,00	168,00	13,00		TB
TB2 150x175x10	150,00	175,00	10,00		TB2
TB2 150x180x14	150,00	180,00	14,00		TB2
TB 154x172x14	154,00	172,00	14,00		TB
TB 155x175x13	155,00	175,00	13,00		TB
TB2 155x185x14	155,00	185,00	14,00		TB2
TB2 155x200x20	155,00	200,00	20,00		TB2
TB 160x180x13	160,00	180,00	13,00		TB
TB2 160x180x15	160,00	180,00	15,00		TB2
SB2 160x190x16	160,00	190,00	16,00		SB2
TB 162x182x14	162,00	182,00	14,00		TB
TB2 170x200x16	170,00	200,00	16,00		TB2
TB2 170x205x16	170,00	205,00	16,00		TB2
TB 180x200x12	180,00	200,00	12,00		TB
TB 180x200x15	180,00	200,00	15,00		TB
TB 180x200x16	180,00	200,00	16,00		TB
TB 200x230x13	200,00	230,00	13,00		TB
SB 230x254x12	230,00	254,00	12,00		SB
















BAGUES D'ÉTANCHÉITÉ STANDARD

**SBC / SBCW / SBR / TBC /
TBCW / TBR / TBC7 / TBCW7 /
TBR7 / TBC8 / TBCW8 / TBR8 /
TBC9 / TBCW9 / TBR9**



Image profil SBC

11.4 PROFILS SBC / SBCW / SBR / TBC / TBCW / TBR / TBC7 / TBCW7 / TBR7 / TBC8 / TBCW8 / TBR8 / TBC9 / TBCW9 / TBR9

		Lèvre primaire avec ressort intégré	Lèvre primaire avec ressort intégré + lèvre anti-pollution	Lèvre primaire avec ressort intégré + lèvre anti-pollution + lèvre axiale	Lèvre primaire avec ressort intégré + 2 lèvres anti-pollution	Lèvre primaire avec ressort intégré + 2 lèvres anti-pollution + lèvre axiale
		S	T	T7	T8	T9
Simple cage métallique extérieure, avec revêtement en élastomère sur la moitié de la cage coté extérieur	BC	 SBC	 TBC	 TBC7	 TBC8	 TBC9
	BR	 SBR	 TBR	 TBR7	 TBR8	 TBR9
	BCW	 SBCW	 TBCW	 TBCW7	 TBCW8	 TBCW9

DESCRIPTION

Bague d'étanchéité constituée d'une simple cage métallique extérieure avec revêtement en élastomère sur la moitié de la cage coté extérieur, et d'une lèvre primaire avec ressort intégré. Disponible avec ou sans lèvre additionnelle anti-pollution radiale et/ou axiale et avec ou sans systèmes de bossage sur le diamètre extérieur.

APPLICATIONS

Etanchéité d'arbre
Moteurs
Pompes
Transmissions

AVANTAGES

Bonne rigidité radiale, en particuliers pour les grands diamètres
Bonne stabilité au montage
Bonne étanchéité statique
Effets de rebond très limités en présence des systèmes de bossage
Bonne compensation de dilatation thermique
Bon transfert de chaleur
Excellente résistance face à des fluides corrosifs en interne
Etanchéité aux fluides à faibles et fortes viscosités
Lèvre d'étanchéité primaire moderne avec de faibles forces radiales
Protection normale, moyenne ou élevée contre les contaminants indésirables de l'air

MATÉRIAUX

Elastomère

ACM 70 - 75 Shore A
EPDM 70 - 75 Shore A
FKM 70 - 75 Shore A
HNBR 70 - 75 Shore A
NBR 70 - 75 Shore A

Cage métallique

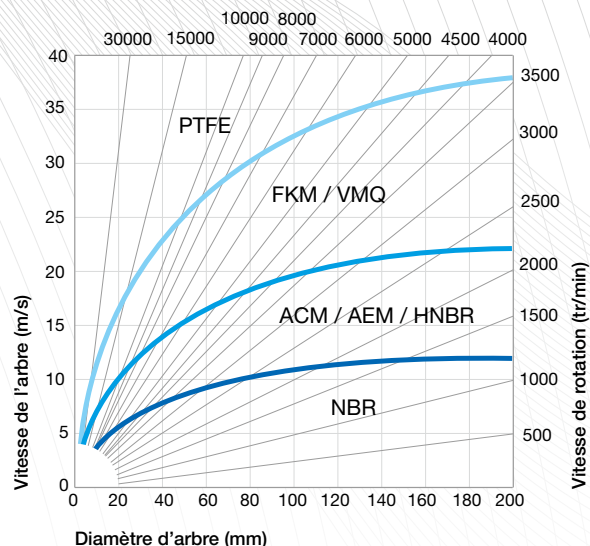
Acier - AISI 1010

Ressort

Acier - AISI 1070 - 1090
Acier inoxydable - AISI 316

○ CONDITIONS D'UTILISATION

Température	40°C / +200°C
Pression	0,02 et 0,05 MPa maxi
Vitesse	Les bagues d'étanchéité intégrant une lèvre additionnelle de protection sont limitées à une vitesse de 8 m/s
Fluides	Huiles minérales, huiles synthétiques*, autres fluides* * voir le guide de compatibilité chimique



○ CONCEPTION DE L'ARBRE

Matériau

Recommandé	Aciers courants en mécanique Aciers inoxydables Projections de métal par lance plasma Graphite Fonte malléable
Non approprié	Couches de chrome solidifiées Matières plastiques

Durété

Vitesse de rotation	Durété en HRC
$v \leq 4,0$ m/s	45 HRC
$4,0 < v \leq 10,0$ m/s	55 HRC
$v > 10,0$ m/s	60 HRC

Etats de surface

Ra	0,2 à 0,8 μm et 0,1 μm pour les applications rigoureuses
Rz	1,0 à 4,0 μm
Rmax	$\leq 6,3$ μm

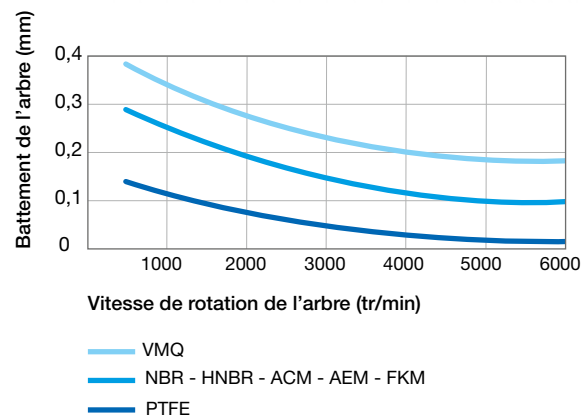
Tolérance de l'arbre

Tolérance	ISO h11
------------------	---------

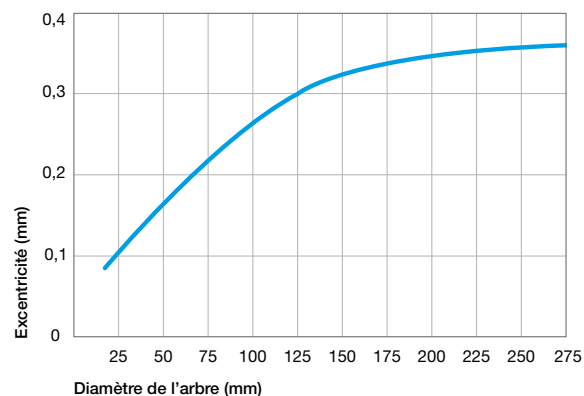
Circularité de l'arbre

Circularité	IT 8
--------------------	------

Battement de l'arbre



Excentricité



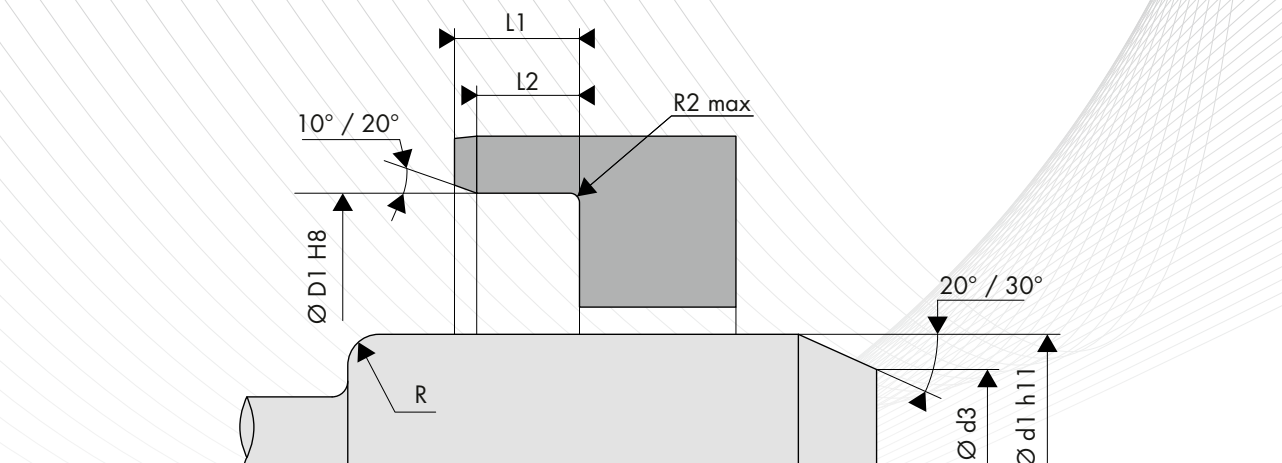
○ CONCEPTION DU LOGEMENT

Etats de surface

Ra	0,8 à 3,2 μm
Rz	6,3 à 16,0 μm
Rmax	$\leq 16,0$ μm

Tolérance du logement

Tolérance	ISO H8
------------------	--------



○ LISTE DIMENSIONNELLE

Code article	Diamètre de l'arbre Ød1 h11	Diamètre d'alésage ØD1 H8	Hauteur du joint H1	Type de profil
SBR 10x17x5	10,00	17,00	5,00	SBR
TBR 10x19x5	10,00	19,00	5,00	TBR
TBCW 10x27x8	10,00	27,00	8,00	TBCW
SBR 11x18x5	11,00	18,00	5,00	SBR
TBR 11x18x5	11,00	18,00	5,00	TBR
SBR 11x18x6	11,00	18,00	6,00	SBR
SBR 11x20x4,5	11,00	20,00	4,50	SBR
TBR 12x18x4,5	12,00	18,00	4,50	TBR
TBC 12x18x5,6	12,00	18,00	5,60	TBC
SBR 12x18x6	12,00	18,00	6,00	SBR
TBR 13x20x5	13,00	20,00	5,00	TBR
TBC 13x26x7	13,00	26,00	7,00	TBC
TBR 15x21x4,2	15,00	21,00	4,20	TBR
TBR 15x21x5	15,00	21,00	5,00	TBR
TBR 15x21x6	15,00	21,00	6,00	TBR
TBR 16x24x7	16,00	24,00	7,00	TBR
TBR 16x26x7	16,00	26,00	7,00	TBR
TBR 16x30x8	16,00	30,00	8,00	TBR
SBR 16x36x6,5	16,00	36,00	6,50	SBR
TBR 17x31x7,8	17,00	31,00	7,80	TBR
TBR 18x26x6	18,00	26,00	6,00	TBR
TBR 18x30x7	18,00	30,00	7,00	TBR
SBR 18x30x8	18,00	30,00	8,00	SBR
TBR 18x32x8	18,00	32,00	8,00	TBR
TBR 18x34x8	18,00	34,00	8,00	TBR
TBR 19x36x6	19,00	36,00	6,00	TBR
TBR 20x30x6	20,00	30,00	6,00	TBR
TBR 20x30x7	20,00	30,00	7,00	TBR
SBR 20x31x7	20,00	31,00	7,00	SBR
TBR 20x31x7	20,00	31,00	7,00	TBR
TBCW 20x31x7,3	20,00	31,00	7,30	TBCW
TBR 20x52x8	20,00	52,00	8,00	TBR
SBR 22x38x8	22,00	38,00	8,00	SBR
TBR 22x40x8	22,00	40,00	8,00	TBR
TBR 23x32x5	23,00	32,00	5,00	TBR
TBR 24x38x6	24,00	38,00	6,00	TBR
TBR 24x43x8,5	24,00	43,00	8,50	TBR
TBCW 25x36x7,3	25,00	36,00	7,30	TBCW
TBCW 25x37x7	25,00	37,00	7,00	TBCW
TBCW 26x41x6	26,00	41,00	6,00	TBCW
TBC 26x42x8	26,00	42,00	8,00	TBC
TBC 28x37x5,5	28,00	37,00	5,50	TBC

Code article	Diamètre de l'arbre Ød1 h11	Diamètre d'alésage ØD1 H8	Hauteur du joint H1	Type de profil
SBR 28x40x7	28,00	40,00	7,00	SBR
SBR 28x40x7,5	28,00	40,00	7,50	SBR
TBR 28x40x8	28,00	40,00	8,00	TBR
TBR 28x48x11	28,00	48,00	11,00	TBR
TBC 30x40x7	30,00	40,00	7,00	TBC
TBR 30x41x7	30,00	41,00	7,00	TBR
TBR 30x41x8	30,00	41,00	8,00	TBR
TBR 30x41x10	30,00	41,00	10,00	TBR
SBR 30x42x7	30,00	42,00	7,00	SBR
TBC 30x42x7	30,00	42,00	7,00	TBC
TBC 30x44x7	30,00	44,00	7,00	TBC
TBR 30x44x7	30,00	44,00	7,00	TBR
TBR 30x48x7	30,00	48,00	7,00	TBR
TBCW 30x52x7	30,00	52,00	7,00	TBCW
TBC 31x50x8	31,00	50,00	8,00	TBC
TBR 32x45x7	32,00	45,00	7,00	TBR
TBR 32x46x6,7	32,00	46,00	6,70	TBR
TBR 32x46x8	32,00	46,00	8,00	TBR
TBR 33x44x8	33,00	44,00	8,00	TBR
TBR 33x46x8	33,00	46,00	8,00	TBR
TBC 34x48x7	34,00	48,00	7,00	TBC
TBR 35x47x8	35,00	47,00	8,00	TBR
TBC 35x48x7	35,00	48,00	7,00	TBC
TBCW 35x48x7	35,00	48,00	7,00	TBCW
TBC 35x49x7	35,00	49,00	7,00	TBC
TBC 35x50x8	35,00	50,00	8,00	TBC
TBCW 35x52x7	35,00	52,00	7,00	TBCW
TBCW 35x52x7	35,00	52,00	7,00	TBCW
SBR 35x52x8	35,00	52,00	8,00	SBR
TBC 35x65x10	35,00	65,00	10,00	TBC
SBR 36x46x9	36,00	46,00	9,00	SBR
TBR 36x50x7	36,00	50,00	7,00	TBR
TBR 38x47x7	38,00	47,00	7,00	TBR
SBR 38x47x10	38,00	47,00	10,00	SBR
TBR 38x55x8	38,00	55,00	8,00	TBR
TBR 38x55x8	38,00	55,00	8,00	TBR
TBR 38x58x11	38,00	58,00	11,00	TBR
TBC 40x52x6	40,00	52,00	6,00	TBC
TBR 40x54x6	40,00	54,00	6,00	TBR
TBR 40x54x8	40,00	54,00	8,00	TBR
SBR 40x55x7,5	40,00	55,00	7,50	SBR
TBCW 40x56x7	40,00	56,00	7,00	TBCW

Code article	Diamètre de l'arbre Ød1 h11	Diamètre d'alésage ØD1 H8	Hauteur du joint H1	Type de profil
TBCW 40x56x10	40,00	56,00	10,00	TBCW
TBR 40x57x8	40,00	57,00	8,00	TBR
TBR 40x68x10	40,00	68,00	10,00	TBR
SBR 40x72x10	40,00	72,00	10,00	SBR
TBR 41x53x7	41,00	53,00	7,00	TBR
TBR 41x56x7	41,00	56,00	7,00	TBR
TBR 42x53x7	42,00	53,00	7,00	TBR
SBR 42x54x7,5	42,00	54,00	7,50	SBR
TBR 42x55x7	42,00	55,00	7,00	TBR
SBR 42x55x8	42,00	55,00	8,00	SBR
SBR 42x55x9	42,00	55,00	9,00	SBR
TBC 42x55x10	42,00	55,00	10,00	TBC
TBCW 42x56x7	42,00	56,00	7,00	TBCW
TBR 42x60x8,5	42,00	60,00	8,50	TBR
SBR 42x60x12	42,00	60,00	12,00	SBR
TBCW 42x62x7	42,00	62,00	7,00	TBCW
TBCW 42x62x7	42,00	62,00	7,00	TBCW
TBR 42x65x12	42,00	65,00	12,00	TBR
TBCW 42x65x12	42,00	65,00	12,00	TBCW
SBR 42x72x10	42,00	72,00	10,00	SBR
TBC 42x72x10	42,00	72,00	10,00	TBC
TBR 43x65x7	43,00	65,00	7,00	TBR
SBR 45x60x9	45,00	60,00	9,00	SBR
TBR 45x60x9	45,00	60,00	9,00	TBR
TBCW 45x60x9	45,00	60,00	9,00	TBCW
TBR 45x61x10	45,00	61,00	10,00	TBR
TBCW 45x62x8	45,00	62,00	8,00	TBCW
TBC 45x63x7,5	45,00	63,00	7,50	TBC
TBC 45x63x7,5	45,00	63,00	7,50	TBC
TBCW 45x65x10	45,00	65,00	10,00	TBCW
TBCW 45x67x13	45,00	67,00	13,00	TBCW
TBCW 45x75x12	45,00	75,00	12,00	TBCW
TBR 48x65x8	48,00	65,00	8,00	TBR
TBC 48x65x10	48,00	65,00	10,00	TBC
TBC 48x70x9	48,00	70,00	9,00	TBC
TBR 48x79x18	48,00	79,00	18,00	TBR
TBCW 48x80x8	48,00	80,00	8,00	TBCW
TBR 49x72x8,6	49,00	72,00	8,60	TBR
TBR 50x70x9	50,00	70,00	9,00	TBR
TBR 51x65x7	51,00	65,00	7,00	TBR
TBCW 51x65x7	51,00	65,00	7,00	TBCW
TBR 52x63x9	52,00	63,00	9,00	TBR
TBR 52x64x9	52,00	64,00	9,00	TBR
TBC 52x68x8	52,00	68,00	8,00	TBC
TBC 52x70x9	52,00	70,00	9,00	TBC
TBR 52x70x9	52,00	70,00	9,00	TBR
TBR 52x70x10	52,00	70,00	10,00	TBR
TBR 54x64x9	54,00	64,00	9,00	TBR
TBR 54x65x13	54,00	65,00	13,00	TBR
TBR 57x67x6	57,00	67,00	6,00	TBR
TBC 57x71x9	57,00	71,00	9,00	TBC
TBR 57x72x8,4	57,00	72,00	8,40	TBR
TBR 58x75x9	58,00	75,00	9,00	TBR
TBCW 58x75x15,5	58,00	75,00	15,50	TBCW
TBC 60x73x11	60,00	73,00	11,00	TBC
TBC 60x74x8	60,00	74,00	8,00	TBC
TBCW 60x85x10	60,00	85,00	10,00	TBCW
TBR 62x73x9	62,00	73,00	9,00	TBR
TBR 68x95x13	68,00	95,00	13,00	TBR
TBR 70x92x12	70,00	92,00	12,00	TBR
TBCW 74x88x8	74,00	88,00	8,00	TBCW
TBR 74x100x10	74,00	100,00	10,00	TBR

Code article	Diamètre de l'arbre Ød1 h11	Diamètre d'alésage ØD1 H8	Hauteur du joint H1	Type de profil
TBCW 75x90x10	75,00	90,00	10,00	TBCW
TBC 75x95x10	75,00	95,00	10,00	TBC
TBR 75x95x13	75,00	95,00	13,00	TBR
TBC 75x100x10	75,00	100,00	10,00	TBC
TBC 75x100x10	75,00	100,00	10,00	TBC
TBCW 75x100x17	75,00	100,00	17,00	TBCW
TBR 75x121x13	75,00	121,00	13,00	TBR
TBCW 77x100x11,5	77,00	100,00	11,50	TBCW
TBC 80x98x10	80,00	98,00	10,00	TBC
TBCW 85x105x12	85,00	105,00	12,00	TBCW
TBCW 86x104x11	86,00	104,00	11,00	TBCW
TBCW 88x108x11	88,00	108,00	11,00	TBCW
TBC 90x104x11	90,00	104,00	11,00	TBC
TBC 90x110x10	90,00	110,00	10,00	TBC
TBCW 90x110x12	90,00	110,00	12,00	TBCW
TBCW 90x120x13	90,00	120,00	13,00	TBCW
TBC 95x110x10	95,00	110,00	10,00	TBC
TBCW 95x113x10	95,00	113,00	10,00	TBCW
TBC 95x115x13	95,00	115,00	13,00	TBC
TBR 95x130x15	95,00	130,00	15,00	TBR
TBCW 100x115x12	100,00	115,00	12,00	TBCW
TBCW 100x120x13	100,00	120,00	13,00	TBCW
TBCW 100x124x13	100,00	124,00	13,00	TBCW
TBCW 100x130x13	100,00	130,00	13,00	TBCW
TBCW 100x130x13	100,00	130,00	13,00	TBCW
TBR 110x125x8	110,00	125,00	8,00	TBR
TBC 110x140x13	110,00	140,00	13,00	TBC
TBR 110x140x14	110,00	140,00	14,00	TBR
TBR 120x140x12	120,00	140,00	12,00	TBR
TBCW 120x150x15	120,00	150,00	15,00	TBCW
TBCW 125x150x14	125,00	150,00	14,00	TBCW
TBCW 127x150x13	127,00	150,00	13,00	TBCW
TBCW 130x160x15	130,00	160,00	15,00	TBCW
TBCW 145x175x14	145,00	175,00	14,00	TBCW
TBCW 180x200x12	180,00	200,00	12,00	TBCW

BAGUES D'ÉTANCHÉITÉ STANDARD

SA2 / TA2 / TA27 / TA28 / TA29



Image profil SA2

11.5 PROFILS SA2 / TA2 / TA27 / TA28 / TA29

		Lèvre primaire avec ressort intégré	Lèvre primaire avec ressort intégré + lèvre anti-pollution	Lèvre primaire avec ressort intégré + lèvre anti-pollution + lèvre axiale	Lèvre primaire avec ressort intégré + 2 lèvres anti-pollution	Lèvre primaire avec ressort intégré + 2 lèvres anti-pollution + lèvre axiale
		S	T	T7	T8	T9
Simple cage métallique extérieure, avec renforcement métallique	A2					
		SA2	TA2	TA27	TA28	TA29

DESCRIPTION

Bague d'étanchéité constituée d'une simple cage métallique extérieure avec renforcement métallique et d'une lèvre primaire d'étanchéité avec ressort intégré. Disponible avec ou sans lèvre additionnelle anti-pollution radiale et/ou axiale.

APPLICATIONS

Etanchéité d'arbre
Moteurs
Pompes
Transmissions

AVANTAGES

Excellente rigidité radiale, en particuliers pour les grands diamètres
Très bonne stabilité au montage
Effets de rebond très limités en présence des systèmes de bossage
Etanchéité aux fluides à faibles et fortes viscosités
Lèvre d'étanchéité primaire moderne avec de faibles forces radiales
Protection normale, moyenne ou élevée contre les contaminants indésirables de l'air

MATÉRIAUX

Elastomère

ACM 70 - 75 Shore A
EPDM 70 - 75 Shore A
FKM 70 - 75 Shore A
HNBR 70 - 75 Shore A
NBR 70 - 75 Shore A

Cage métallique

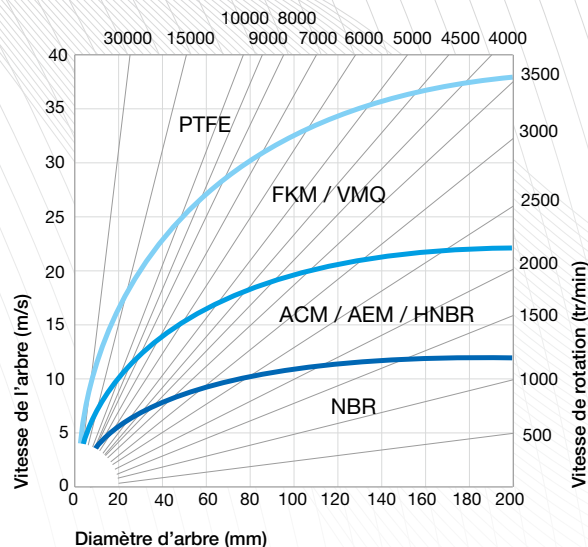
Acier - AISI 1010

Ressort

Acier - AISI 1070 - 1090
Acier inoxydable - AISI 316

CONDITIONS D'UTILISATION

Température	-40°C / +200°C
Pression	0,02 et 0,05 MPa maxi
Vitesse	Les bagues d'étanchéité intégrant une lèvre additionnelle de protection sont limitées à une vitesse de 8 m/s
Fluides	Huiles minérales, huiles synthétiques*, autres fluides* * voir le guide de compatibilité chimique



CONCEPTION DE L'ARBRE

Matériau

Recommandé	Aciers courants en mécanique Aciers inoxydables Projections de métal par lance plasma Graphite Fonte malléable
Non approprié	Couches de chrome solidifiées Matières plastiques

Durété

Vitesse de rotation	Durété en HRC
$v \leq 4,0$ m/s	45 HRC
$4,0 < v \leq 10,0$ m/s	55 HRC
$v > 10,0$ m/s	60 HRC

Etats de surface

Ra	0,2 à 0,8 μm et 0,1 μm pour les applications rigoureuses
Rz	1,0 à 4,0 μm
Rmax	$\leq 6,3$ μm

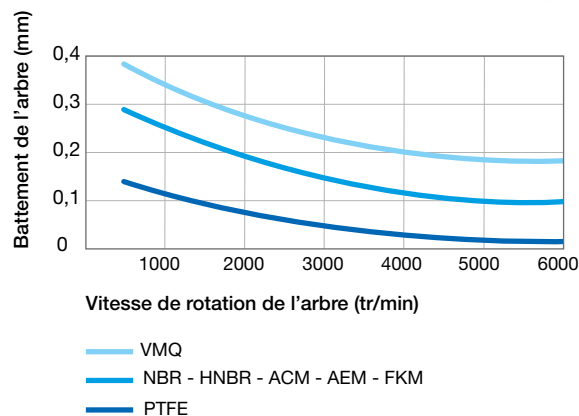
Tolérance de l'arbre

Tolérance	ISO h11
------------------	---------

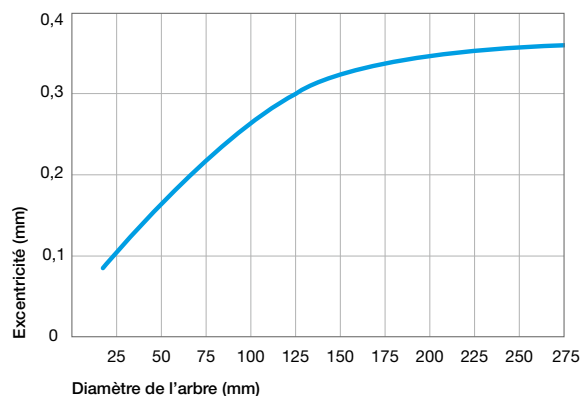
Circularité de l'arbre

Circularité	IT 8
--------------------	------

Battement de l'arbre



Excentricité



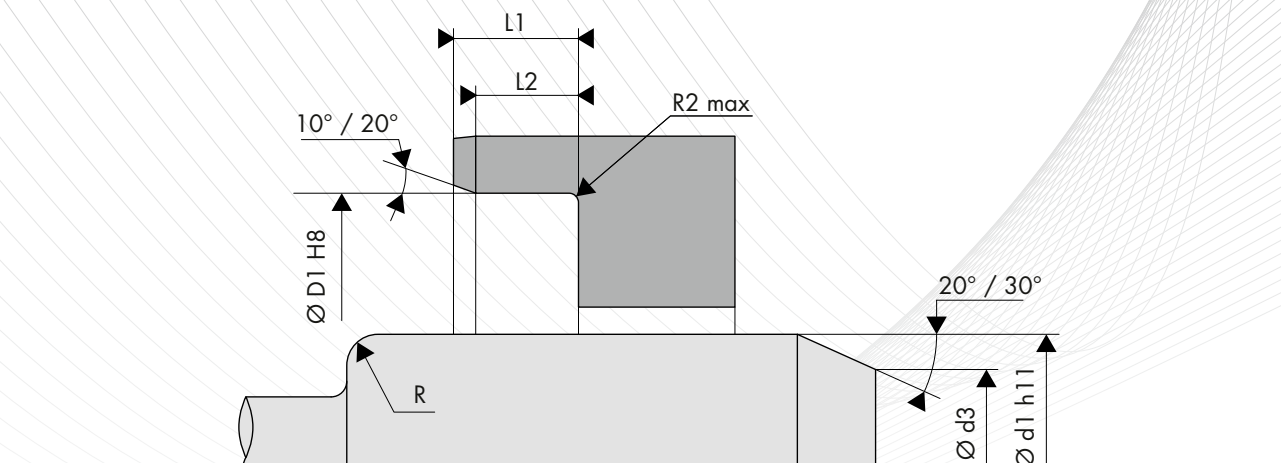
CONCEPTION DU LOGEMENT

Etats de surface

Ra	0,8 à 3,2 μm
Rz	6,3 à 16,0 μm
Rmax	$\leq 16,0$ μm

Tolérance du logement

Tolérance	ISO H8
------------------	--------



LISTE DIMENSIONNELLE

Code article	Diamètre de l'arbre Ød1 h11	Diamètre d'alésage ØD1 H8	Hauteur du joint H1	Type de profil
TA2 17x30x8	17,00	30,00	8,00	TA2
SA2 20x42x10	20,00	42,00	10,00	SA2
SA2 20x47x10	20,00	47,00	10,00	SA2
SA2 22x35x8	22,00	35,00	8,00	SA2
SA2 22x35x10	22,00	35,00	10,00	SA2
SA2 25x38x8	25,00	38,00	8,00	SA2
SA2 25x40x10	25,00	40,00	10,00	SA2
SA2 25x42x10	25,00	42,00	10,00	SA2
TA2 26x42x10	26,00	42,00	10,00	TA2
TA2 27x62x12	27,00	62,00	12,00	TA2
TA2 28x38x8	28,00	38,00	8,00	TA2
SA2 28x42x7	28,00	42,00	7,00	SA2
TA2 28x47x8	28,00	47,00	8,00	TA2
SA2 28x54x12	28,00	54,00	12,00	SA2
TA2 29x50x10	29,00	50,00	10,00	TA2
TA2 29x52x10	29,00	52,00	10,00	TA2
SA2 30x47x10	30,00	47,00	10,00	SA2
SA2 30x52x9	30,00	52,00	9,00	SA2
SA2 30x72x10	30,00	72,00	10,00	SA2
SA2 32x52x9	32,00	52,00	9,00	SA2
TA2 32x60x10	32,00	60,00	10,00	TA2
SA2 35x58x10	35,00	58,00	10,00	SA2
SA2 35x72x10	35,00	72,00	10,00	SA2
SA2 35x72x12	35,00	72,00	12,00	SA2
SA2 35x80x13	35,00	80,00	13,00	SA2
TA2 36x50x7	36,00	50,00	7,00	TA2
TA2 38x52x7	38,00	52,00	7,00	TA2
TA2 38x58x8	38,00	58,00	8,00	TA2
TA2 40x52x7	40,00	52,00	7,00	TA2
SA2 40x55x9	40,00	55,00	9,00	SA2
SA2 40x62x8	40,00	62,00	8,00	SA2
SA2 40x65x10	40,00	65,00	10,00	SA2
TA2 40x70x10	40,00	70,00	10,00	TA2
SA2 40x70x12	40,00	70,00	12,00	SA2
TA2 41x53x7	41,00	53,00	7,00	TA2
SA2 42x55x7	42,00	55,00	7,00	SA2
TA2 42x62x12	42,00	62,00	12,00	TA2
TA2 42x65x12	42,00	65,00	12,00	TA2
TA2 43x54x6	43,00	54,00	6,00	TA2
SA2 43x65x7	43,00	65,00	7,00	SA2
SA2 45x62x5	45,00	62,00	5,00	SA2
TA2 45x65x10	45,00	65,00	10,00	TA2

Code article	Diamètre de l'arbre Ød1 h11	Diamètre d'alésage ØD1 H8	Hauteur du joint H1	Type de profil
TA2 45x70x13	45,00	70,00	13,00	TA2
TA2 47x65x12	47,00	65,00	12,00	TA2
TA2 48x62x7	48,00	62,00	7,00	TA2
TA2 48x62x8	48,00	62,00	8,00	TA2
TA2 48x65x12	48,00	65,00	12,00	TA2
TA2 50x65x8	50,00	65,00	8,00	TA2
SA2 50x65x10	50,00	65,00	10,00	SA2
TA2 50x68x8	50,00	68,00	8,00	TA2
TA2 50x68x9	50,00	68,00	9,00	TA2
TA2 50x70x7	50,00	70,00	7,00	TA2
SA2 50x70x8	50,00	70,00	8,00	SA2
TA2 50x72x8	50,00	72,00	8,00	TA2
TA2 50x73x9	50,00	73,00	9,00	TA2
TA2 50x75x9	50,00	75,00	9,00	TA2
TA2 50x76x13	50,00	76,00	13,00	TA2
SA2 50x80x13	50,00	80,00	13,00	SA2
TA2 50x90x13	50,00	90,00	13,00	TA2
SA2 52x72x12	52,00	72,00	12,00	SA2
SA2 53x75x12	53,00	75,00	12,00	SA2
SA2 54x92x13	54,00	92,00	13,00	SA2
SA2 55x78x12	55,00	78,00	12,00	SA2
TA2 55x80x10	55,00	80,00	10,00	TA2
SA2 55x80x12	55,00	80,00	12,00	SA2
TA2 58x75x12	58,00	75,00	12,00	TA2
TA2 60x74x10	60,00	74,00	10,00	TA2
TA2 60x80x10	60,00	80,00	10,00	TA2
TA2 60x85x16	60,00	85,00	16,00	TA2
SA2 60x100x10	60,00	100,00	10,00	SA2
TA2 60x110x13	60,00	110,00	13,00	TA2
TA2 62x80x10	62,00	80,00	10,00	TA2
TA2 62x90x12	62,00	90,00	12,00	TA2
SA2 62x90x13	62,00	90,00	13,00	SA2
TA2 65x88x12	65,00	88,00	12,00	TA2
TA2 65x90x13	65,00	90,00	13,00	TA2
TA2 66x85x8	66,00	85,00	8,00	TA2
TA2 68x88x9,5	68,00	88,00	9,50	TA2
TA2 68x90x10	68,00	90,00	10,00	TA2
TA2 68x92x10	68,00	92,00	10,00	TA2
TA2 70x90x10	70,00	90,00	10,00	TA2
TA2 70x90x12	70,00	90,00	12,00	TA2
SA2 70x90x13	70,00	90,00	13,00	SA2
TA2 70x92x12	70,00	92,00	12,00	TA2

Code article	Diamètre de l'arbre Ød1 h11	Diamètre d'alésage ØD1 H8	Hauteur du joint H1	Type de profil
TA2 70x110x13	70,00	110,00	13,00	TA2
TA2 72x100x13	72,00	100,00	13,00	TA2
TA2 72x105x13	72,00	105,00	13,00	TA2
SA2 74x114x11	74,00	114,00	11,00	SA2
SA2 75x95x13	75,00	95,00	13,00	SA2
TA2 75x95x13	75,00	95,00	13,00	TA2
SA2 75x100x10	75,00	100,00	10,00	SA2
TA2 75x100x13	75,00	100,00	13,00	TA2
TA2 75x105x10	75,00	105,00	10,00	TA2
TA2 75x105x12	75,00	105,00	12,00	TA2
TA2 75x105x13	75,00	105,00	13,00	TA2
TA2 75x108x13	75,00	108,00	13,00	TA2
SA2 75x115x13	75,00	115,00	13,00	SA2
TA2 78x108x13	78,00	108,00	13,00	TA2
TA2 80x100x12	80,00	100,00	12,00	TA2
TA2 80x100x13	80,00	100,00	13,00	TA2
TA2 80x108x13	80,00	108,00	13,00	TA2
TA2 80x110x13	80,00	110,00	13,00	TA2
TA2 80x130x13	80,00	130,00	13,00	TA2
TA2 82x108x13	82,00	108,00	13,00	TA2
TA2 85x105x13	85,00	105,00	13,00	TA2
TA2 85x127x13	85,00	127,00	13,00	TA2
TA2 88x115x13	88,00	115,00	13,00	TA2
TA2 90x110x12	90,00	110,00	12,00	TA2
TA2 90x110x13	90,00	110,00	13,00	TA2
TA2 90x110x15	90,00	110,00	15,00	TA2
TA2 90x118x12	90,00	118,00	12,00	TA2
TA2 90x120x13	90,00	120,00	13,00	TA2
TA2 90x120x15	90,00	120,00	15,00	TA2
TA2 90x130x13	90,00	130,00	13,00	TA2
TA2 90x130x15	90,00	130,00	15,00	TA2
TA2 90x135x15	90,00	135,00	15,00	TA2
TA2 95x115x12	95,00	115,00	12,00	TA2
TA2 95x115x13	95,00	115,00	13,00	TA2
TA2 95x120x12	95,00	120,00	12,00	TA2
SA2 95x125x13	95,00	125,00	13,00	SA2
TA2 95x125x13	95,00	125,00	13,00	TA2
TA2 95x128x12,5	95,00	128,00	12,50	TA2
SA2 95x130x13	95,00	130,00	13,00	SA2
TA2 95x130x13	95,00	130,00	13,00	TA2
TA2 98x120x12	98,00	120,00	12,00	TA2
TA2 98x130x13	98,00	130,00	13,00	TA2
TA2 98x145x19	98,00	145,00	19,00	TA2
TA2 100x125x13	100,00	125,00	13,00	TA2
SA2 100x127x8	100,00	127,00	8,00	SA2
TA2 100x127x12	100,00	127,00	12,00	TA2
TA2 100x130x13	100,00	130,00	13,00	TA2
TA2 104x140x12	104,00	140,00	12,00	TA2
SA2 105x125x13	105,00	125,00	13,00	SA2
SA2 105x130x13	105,00	130,00	13,00	SA2
TA2 105x130x13	105,00	130,00	13,00	TA2
TA2 105x135x13	105,00	135,00	13,00	TA2
TA2 108x140x13	108,00	140,00	13,00	TA2
TA2 110x128x9	110,00	128,00	9,00	TA2
TA2 110x130x13	110,00	130,00	13,00	TA2
TA2 110x133x13	110,00	133,00	13,00	TA2
SA2 110x140x13	110,00	140,00	13,00	SA2
TA2 110x140x13	110,00	140,00	13,00	TA2
TA2 110x145x16	110,00	145,00	16,00	TA2
TA2 110x150x13	110,00	150,00	13,00	TA2
TA2 110x150x15	110,00	150,00	15,00	TA2
TA2 110x160x16	110,00	160,00	16,00	TA2

Code article	Diamètre de l'arbre Ød1 h11	Diamètre d'alésage ØD1 H8	Hauteur du joint H1	Type de profil
TA2 115x150x15	115,00	150,00	15,00	TA2
TA2 115x170x12	115,00	170,00	12,00	TA2
TA2 116x155x12	116,00	155,00	12,00	TA2
TA2 120x140x13	120,00	140,00	13,00	TA2
TA2 120x145x13	120,00	145,00	13,00	TA2
TA2 120x145x15	120,00	145,00	15,00	TA2
TA2 120x150x15	120,00	150,00	15,00	TA2
TA2 120x160x15	120,00	160,00	15,00	TA2
SA2 125x150x15	125,00	150,00	15,00	SA2
TA2 130x160x14	130,00	160,00	14,00	TA2
TA2 130x170x15	130,00	170,00	15,00	TA2
TA2 135x165x13	135,00	165,00	13,00	TA2
TA2 135x165x15	135,00	165,00	15,00	TA2
SA2 140x160x13	140,00	160,00	13,00	SA2
TA2 140x168x15	140,00	168,00	15,00	TA2
SA2 140x170x14	140,00	170,00	14,00	SA2
TA2 140x170x15	140,00	170,00	15,00	TA2
TA2 145x168x15	145,00	168,00	15,00	TA2
SA2 145x175x13	145,00	175,00	13,00	SA2
TA2 145x185x15	145,00	185,00	15,00	TA2
TA2 148x170x14,5	148,00	170,00	14,50	TA2
SA2 150x170x15	150,00	170,00	15,00	SA2
TA2 150x170x15	150,00	170,00	15,00	TA2
TA2 155x180x15	155,00	180,00	15,00	TA2
SA2 160x180x15	160,00	180,00	15,00	SA2
TA2 160x190x15	160,00	190,00	15,00	TA2
TA2 165x203x19	165,00	203,00	19,00	TA2
TA2 170x200x15	170,00	200,00	15,00	TA2
TA2 175x200x15	175,00	200,00	15,00	TA2
TA2 180x210x15	180,00	210,00	15,00	TA2
TA2 180x215x16	180,00	215,00	16,00	TA2
SA2 190x220x15	190,00	220,00	15,00	SA2
TA2 190x220x15	190,00	220,00	15,00	TA2
TA2 220x250x16	220,00	250,00	16,00	TA2
SA2 280x310x16	280,00	310,00	16,00	SA2





BAGUES D'ÉTANCHÉITÉ STANDARD

KC / KCW / VC / VCW



Image profil KC

11.6 PROFILS KC / KCW / VC / VCW

		Lèvre primaire sans ressort	Lèvre primaire sans ressort + lèvre anti-pollution
		V	K
Simple cage métallique avec revêtement en élastomère	C	 VC	 KC
	CW	 VCW	 KCW

DESCRIPTION

Bague d'étanchéité constituée d'une simple cage métallique avec revêtement en élastomère et d'une lèvre primaire d'étanchéité sans ressort. Disponible avec ou sans lèvre additionnelle anti-pollution radiale et/ou axiale et avec ou sans systèmes de bossage sur le diamètre extérieur.

APPLICATIONS

Tous types d'applications rotatives
Machines-outils
Agriculture
Construction
Transmission
Boîtes de vitesses
Moteurs
Pompes

AVANTAGES

Très bonne étanchéité statique
Très bonne compensation de dilatation thermique
Rugosité supérieure autorisée au niveau du logement
Réduction des risques de corrosion
Effets de rebond très limités en présence des systèmes de bossage
Étanchéité aux fluides à forte viscosité
Lèvre d'étanchéité primaire générant de faibles frottements et de faibles générations de chaleur
Protection normale, moyenne ou élevée contre les contaminants indésirables de l'air

MATÉRIAUX

Elastomère

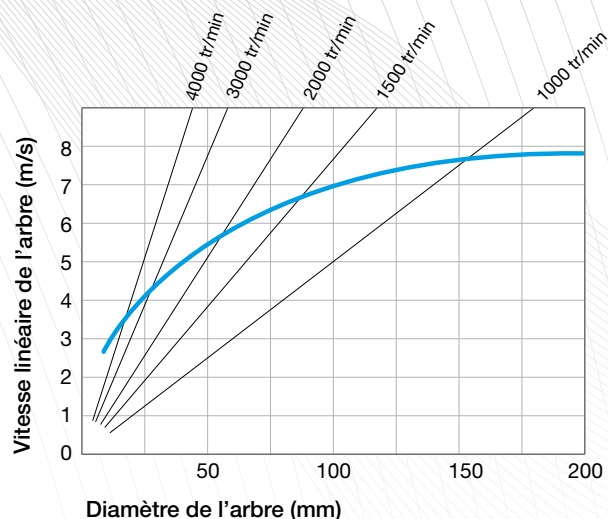
ACM 70 - 75 Shore A
EPDM 70 - 75 Shore A
FKM 70 - 75 Shore A
HNBR 70 - 75 Shore A
NBR 70 - 75 Shore A

Cage métallique

Acier - AISI 1010

CONDITIONS D'UTILISATION

Température	-40°C / +200°C
Pression	0,02 et 0,05 MPa maxi
Vitesse	Tableau ci-contre
Fluides	Graisse, autres fluides à forte viscosité* * voir le guide de compatibilité chimique



CONCEPTION DE L'ARBRE

Matériau

Recommandé	Aciers courants en mécanique Aciers inoxydables Projections de métal par lance plasma Graphite Fonte malléable
Non approprié	Couches de chrome solidifiées Matières plastiques

Durété

Vitesse de rotation	Durété en HRC
$v \leq 4,0$ m/s	45 HRC
$4,0 < v \leq 10,0$ m/s	55 HRC
$v > 10,0$ m/s	60 HRC

Etats de surface

Ra	0,2 à 0,8 μm et 0,1 μm pour les applications rigoureuses
Rz	1,0 à 4,0 μm
Rmax	$\leq 6,3$ μm

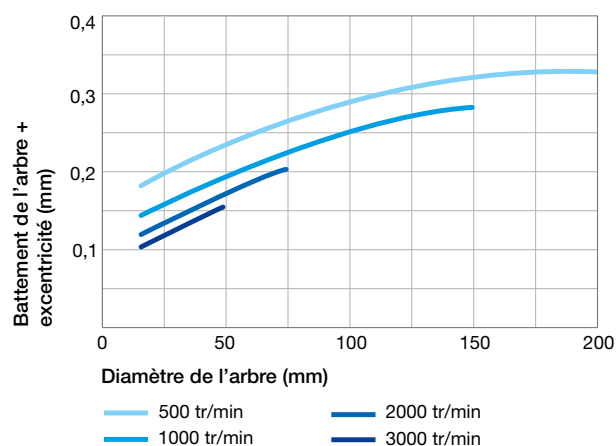
Tolérance de l'arbre

Tolérance	ISO h11
------------------	---------

Circularité de l'arbre

Circularité	IT 8
--------------------	------

Battement d'arbre et défaut de concentricité



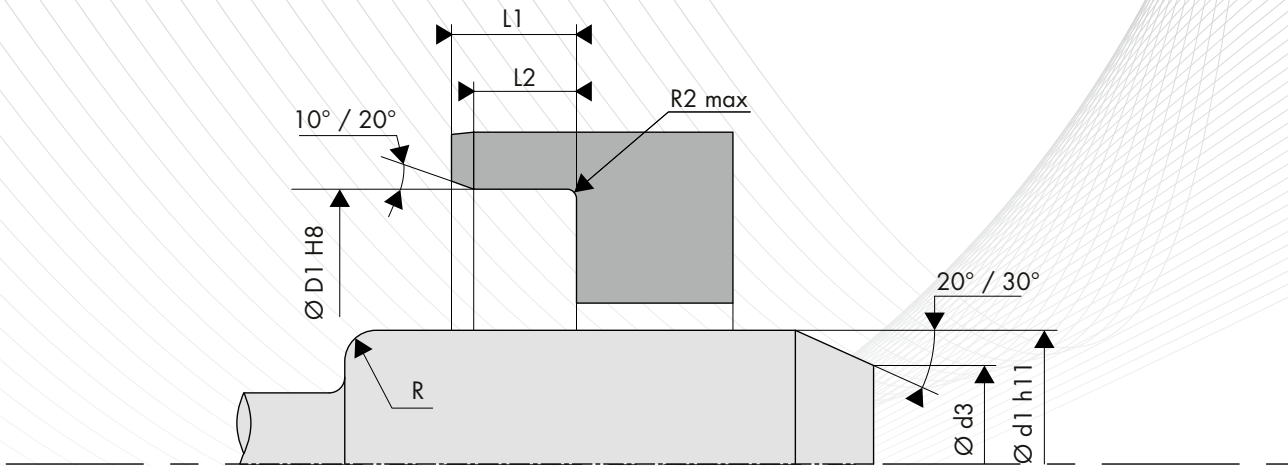
CONCEPTION DU LOGEMENT

Etats de surface

Ra	1,6 à 6,3 μm
Rz	10,0 à 25,0 μm
Rmax	$\leq 25,0$ μm

Tolérance du logement

Tolérance	ISO H8
------------------	--------



LISTE DIMENSIONNELLE

Code article	Diamètre de l'arbre Ød1 h11	Diamètre d'alésage ØD1 H8	Hauteur du joint H1	Type de profil
VC 4x9x3	4,00	9,00	3,00	VC
VC 4x18x4	4,00	18,00	4,00	VC
VC 5x10x4	5,00	10,00	4,00	VC
VC 5x11x3	5,00	11,00	3,00	VC
VC 5x14x4	5,00	14,00	4,00	VC
VC 5x15x6	5,00	15,00	6,00	VC
KC 5x16x8	5,00	16,00	8,00	KC
VC 6x10x2,5	6,00	10,00	2,50	VC
VC 6x10x4	6,00	10,00	4,00	VC
VC 6x11x4	6,00	11,00	4,00	VC
VC 6x11x4,5	6,00	11,00	4,50	VC
VC 6x12x5	6,00	12,00	5,00	VC
VC 6x14x4	6,00	14,00	4,00	VC
VCW 6x15x3,3	6,00	15,00	3,30	VCW
VC 6x18x4,5	6,00	18,00	4,50	VC
KC 6x18x5	6,00	18,00	5,00	KC
VC 6x19x5	6,00	19,00	5,00	VC
VC 6x19x7	6,00	19,00	7,00	VC
VC 6x22x7	6,00	22,00	7,00	VC
VC 7x13x4	7,00	13,00	4,00	VC
VC 7x14x4	7,00	14,00	4,00	VC
VCW 7x15x5	7,00	15,00	5,00	VCW
KC 7x15x7	7,00	15,00	7,00	KC
VC 7x20x5	7,00	20,00	5,00	VC
KC 7x26x5,5	7,00	26,00	5,50	KC
VC 8x12x3	8,00	12,00	3,00	VC
VCW 8x12x3	8,00	12,00	3,00	VCW
KC 8x12x4	8,00	12,00	4,00	KC
VC 8x12x4	8,00	12,00	4,00	VC
KC 8x14x4	8,00	14,00	4,00	KC
VC 8x14x4	8,00	14,00	4,00	VC
VCW 8x14x4	8,00	14,00	4,00	VCW
VCW 8x15x3	8,00	15,00	3,00	VCW
VC 8x15x5	8,00	15,00	5,00	VC
VC 8x16x4	8,00	16,00	4,00	VC
KC 8x16x5,5	8,00	16,00	5,50	KC
KC 8x16x6	8,00	16,00	6,00	KC
VC 8x18x3,5	8,00	18,00	3,50	VC
KC 8x18x4	8,00	18,00	4,00	KC
KC 8x18x5	8,00	18,00	5,00	KC
VCW 9x13x3	9,00	13,00	3,00	VCW
VCW 9x16x3	9,00	16,00	3,00	VCW

Code article	Diamètre de l'arbre Ød1 h11	Diamètre d'alésage ØD1 H8	Hauteur du joint H1	Type de profil
VC 9x18x5	9,00	18,00	5,00	VC
KC 9x19x5	9,00	19,00	5,00	KC
VCW 10x14x3	10,00	14,00	3,00	VCW
KC 10x14x4	10,00	14,00	4,00	KC
VC 10x15x3	10,00	15,00	3,00	VC
VC 10x15x4	10,00	15,00	4,00	VC
VCW 10x17x3	10,00	17,00	3,00	VCW
VC 10x17x3,5	10,00	17,00	3,50	VC
VC 10x17x5	10,00	17,00	5,00	VC
KC 10x18x5	10,00	18,00	5,00	KC
VC 10x19x4	10,00	19,00	4,00	VC
VC 10x20x5	10,00	20,00	5,00	VC
VC 10x22x3	10,00	22,00	3,00	VC
VC 10x24x4	10,00	24,00	4,00	VC
VC 11x17x3	11,00	17,00	3,00	VC
VC 11x17x6	11,00	17,00	6,00	VC
VC 12x16x2,5	12,00	16,00	2,50	VC
VCW 12x16x3	12,00	16,00	3,00	VCW
VC 12x17x2,5	12,00	17,00	2,50	VC
VC 12x17x5	12,00	17,00	5,00	VC
VC 12x17x6	12,00	17,00	6,00	VC
VC 12x18x3	12,00	18,00	3,00	VC
VCW 12x18x3	12,00	18,00	3,00	VCW
KC 12x18x4	12,00	18,00	4,00	KC
VC 12x18x4	12,00	18,00	4,00	VC
VC 12x18x5	12,00	18,00	5,00	VC
VC 12x19x3	12,00	19,00	3,00	VC
VCW 12x19x3	12,00	19,00	3,00	VCW
VC 12x20x4	12,00	20,00	4,00	VC
KC 12x21x4	12,00	21,00	4,00	KC
VC 12x22x3	12,00	22,00	3,00	VC
KC 12x22x3,6	12,00	22,00	3,60	KC
VC 12x22x4	12,00	22,00	4,00	VC
KC 12x22x7	12,00	22,00	7,00	KC
VC 12x24x4	12,00	24,00	4,00	VC
VC 12x25x4,5	12,00	25,00	4,50	VC
VC 13x19x3	13,00	19,00	3,00	VC
VCW 13x19x3	13,00	19,00	3,00	VCW
VC 13x26x4	13,00	26,00	4,00	VC
VC 13x31x8,5	13,00	31,00	8,50	VC
VC 13x32x9	13,00	32,00	9,00	VC
VCW 14x20x3	14,00	20,00	3,00	VCW

Code article	Diamètre de l'arbre Ød1 h11	Diamètre d'alésage ØD1 H8	Hauteur du joint H1	Type de profil
KC 14x20x3,2	14,00	20,00	3,20	KC
KC 14x20x4	14,00	20,00	4,00	KC
VC 14x20x4	14,00	20,00	4,00	VC
VCW 14x21x3	14,00	21,00	3,00	VCW
KC 14x21x6	14,00	21,00	6,00	KC
VCW 14x22x3	14,00	22,00	3,00	VCW
VC 14x22x4	14,00	22,00	4,00	VC
VCW 14x22x4	14,00	22,00	4,00	VCW
KC 14x24x4	14,00	24,00	4,00	KC
VC 14x24x4	14,00	24,00	4,00	VC
KC 14x24x6	14,00	24,00	6,00	KC
VC 14x25x5	14,00	25,00	5,00	VC
VCW 14x26x3	14,00	26,00	3,00	VCW
VC 14x31x8,5	14,00	31,00	8,50	VC
VC 15x19x6	15,00	19,00	6,00	VC
VC 15x21x3	15,00	21,00	3,00	VC
VCW 15x21x3	15,00	21,00	3,00	VCW
VC 15x21x5	15,00	21,00	5,00	VC
VC 15x22x5	15,00	22,00	5,00	VC
VC 15x23x3	15,00	23,00	3,00	VC
VC 15x23x4	15,00	23,00	4,00	VC
KC 15x24x5	15,00	24,00	5,00	KC
KC 15x25x3	15,00	25,00	3,00	KC
VC 15x25x4	15,00	25,00	4,00	VC
KC 15x25x6	15,00	25,00	6,00	KC
VC 15x26x3,5	15,00	26,00	3,50	VC
KC 15x26x6	15,00	26,00	6,00	KC
VC 15x30x5	15,00	30,00	5,00	VC
VC 16x20x2,5	16,00	20,00	2,50	VC
KC 16x21x4	16,00	21,00	4,00	KC
VC 16x22x3	16,00	22,00	3,00	VC
VCW 16x22x3	16,00	22,00	3,00	VCW
KC 16x23x3	16,00	23,00	3,00	KC
VC 16x23x3	16,00	23,00	3,00	VC
VC 16x23x5	16,00	23,00	5,00	VC
VCW 16x24x3	16,00	24,00	3,00	VCW
KC 16x24x4	16,00	24,00	4,00	KC
VC 16x24x4	16,00	24,00	4,00	VC
VCW 16x25x3	16,00	25,00	3,00	VCW
VC 16x25x5	16,00	25,00	5,00	VC
VC 16x26x3	16,00	26,00	3,00	VC
VC 16x30x3	16,00	30,00	3,00	VC
VC 16x30x5	16,00	30,00	5,00	VC
KC 16x30x8	16,00	30,00	8,00	KC
VC 17x21x3,2	17,00	21,00	3,20	VC
VC 17x22x5	17,00	22,00	5,00	VC
VC 17x22x6	17,00	22,00	6,00	VC
KC 17x23x3	17,00	23,00	3,00	KC
VC 17x23x3	17,00	23,00	3,00	VC
VCW 17x23x3	17,00	23,00	3,00	VCW
KC 17x23x4	17,00	23,00	4,00	KC
KC 17x24x2,5	17,00	24,00	2,50	KC
KC 17x24x3	17,00	24,00	3,00	KC
KC 17x24x4	17,00	24,00	4,00	KC
KC 17x24x5	17,00	24,00	5,00	KC
KC 17x24x6	17,00	24,00	6,00	KC
VCW 17x25x3	17,00	25,00	3,00	VCW
VC 17x26x2	17,00	26,00	2,00	VC
VC 17x26x3	17,00	26,00	3,00	VC
KC 17x28x6	17,00	28,00	6,00	KC
VC 17x30x5	17,00	30,00	5,00	VC
VC 17x35x4,8	17,00	35,00	4,80	VC

Code article	Diamètre de l'arbre Ød1 h11	Diamètre d'alésage ØD1 H8	Hauteur du joint H1	Type de profil
VC 18x22x7	18,00	22,00	7,00	VC
KC 18x23x4	18,00	23,00	4,00	KC
VCW 18x24x3	18,00	24,00	3,00	VCW
KC 18x24x3,5	18,00	24,00	3,50	KC
VC 18x24x4	18,00	24,00	4,00	VC
VCW 18x24x4	18,00	24,00	4,00	VCW
KC 18x24x6	18,00	24,00	6,00	KC
KC 18x26x4	18,00	26,00	4,00	KC
VCW 18x26x4	18,00	26,00	4,00	VCW
KC 18x27x4	18,00	27,00	4,00	KC
KC 19x26x3	19,00	26,00	3,00	KC
VC 19x26x4	19,00	26,00	4,00	VC
KC 19x27x5	19,00	27,00	5,00	KC
VC 20x25x2,5	20,00	25,00	2,50	VC
VCW 20x26x3	20,00	26,00	3,00	VCW
VC 20x26x4	20,00	26,00	4,00	VC
VCW 20x26x4	20,00	26,00	4,00	VCW
KC 20x26x4,5	20,00	26,00	4,50	KC
KC 20x27x4	20,00	27,00	4,00	KC
VCW 20x28x4	20,00	28,00	4,00	VCW
VC 20x28x5	20,00	28,00	5,00	VC
VC 20x30x4	20,00	30,00	4,00	VC
KC 20x30x7	20,00	30,00	7,00	KC
VC 20x30x7	20,00	30,00	7,00	VC
VC 20x32x5	20,00	32,00	5,00	VC
VC 20x35x7	20,00	35,00	7,00	VC
KC 20x38x7	20,00	38,00	7,00	KC
VC 20x40x5	20,00	40,00	5,00	VC
VC 20x52x4	20,00	52,00	4,00	VC
KC 21x27x5	21,00	27,00	5,00	KC
KC 21x29x4	21,00	29,00	4,00	KC
VC 21x37x7	21,00	37,00	7,00	VC
VC 22x26x6	22,00	26,00	6,00	VC
KC 22x28x4	22,00	28,00	4,00	KC
VCW 22x28x4	22,00	28,00	4,00	VCW
KC 22x29x4	22,00	29,00	4,00	KC
VC 22x29x4	22,00	29,00	4,00	VC
KC 22x29x5	22,00	29,00	5,00	KC
VC 22x29x5	22,00	29,00	5,00	VC
KC 22x30x4	22,00	30,00	4,00	KC
VC 22x30x4	22,00	30,00	4,00	VC
VCW 22x30x4	22,00	30,00	4,00	VCW
VC 22x31x5	22,00	31,00	5,00	VC
KC 22x35x4	22,00	35,00	4,00	KC
VC 23x30x4	23,00	30,00	4,00	VC
KC 23x32x5	23,00	32,00	5,00	KC
VC 24x31x4	24,00	31,00	4,00	VC
KC 24x31x5	24,00	31,00	5,00	KC
VCW 24x32x4	24,00	32,00	4,00	VCW
VC 24x33x4	24,00	33,00	4,00	VC
VC 24x36x4	24,00	36,00	4,00	VC
KC 24x36x8	24,00	36,00	8,00	KC
VC 24x38x5	24,00	38,00	5,00	VC
KC 24x43x6	24,00	43,00	6,00	KC
VC 25x30x4	25,00	30,00	4,00	VC
VC 25x31x5	25,00	31,00	5,00	VC
KC 25x32x4	25,00	32,00	4,00	KC
VC 25x32x4	25,00	32,00	4,00	VC
VCW 25x32x4	25,00	32,00	4,00	VCW
VC 25x33x4	25,00	33,00	4,00	VC
VCW 25x34x4	25,00	34,00	4,00	VCW
VCW 25x35x4	25,00	35,00	4,00	VCW

Code article	Diamètre de l'arbre Ød1 h11	Diamètre d'alésage ØD1 H8	Hauteur du joint H1	Type de profil
KC 25x35x7	25,00	35,00	7,00	KC
VC 25x35x7	25,00	35,00	7,00	VC
KC 25x37x7	25,00	37,00	7,00	KC
VC 25x38x5	25,00	38,00	5,00	VC
VC 25x42x5	25,00	42,00	5,00	VC
KC 26x32x4	26,00	32,00	4,00	KC
KC 26x34x4	26,00	34,00	4,00	KC
KC 26x34x9	26,00	34,00	9,00	KC
VC 26x35x4	26,00	35,00	4,00	VC
VC 26x40x5	26,00	40,00	5,00	VC
KC 27x34x4	27,00	34,00	4,00	KC
VCW 27x35x4	27,00	35,00	4,00	VCW
KC 27x40x6	27,00	40,00	6,00	KC
VC 28x32x7	28,00	32,00	7,00	VC
KC 28x34x4	28,00	34,00	4,00	KC
KC 28x35x4	28,00	35,00	4,00	KC
VCW 28x35x4	28,00	35,00	4,00	VCW
VC 28x35x5	28,00	35,00	5,00	VC
VC 28x37x4	28,00	37,00	4,00	VC
VCW 28x37x4	28,00	37,00	4,00	VCW
VC 28x37x6	28,00	37,00	6,00	VC
VC 28x38x5	28,00	38,00	5,00	VC
VC 28x40x5	28,00	40,00	5,00	VC
VC 28x42x4	28,00	42,00	4,00	VC
VC 28x47x4	28,00	47,00	4,00	VC
KC 29x35x4,4	29,00	35,00	4,40	KC
KC 30x37x4	30,00	37,00	4,00	KC
VC 30x37x4	30,00	37,00	4,00	VC
VCW 30x37x4	30,00	37,00	4,00	VCW
KC 30x37x7	30,00	37,00	7,00	KC
VCW 30x38x4	30,00	38,00	4,00	VCW
VCW 30x40x4	30,00	40,00	4,00	VCW
VC 30x40x7	30,00	40,00	7,00	VC
VC 30x42x5	30,00	42,00	5,00	VC
VC 30x42x6,4	30,00	42,00	6,40	VC
KC 30x42x7	30,00	42,00	7,00	KC
VCW 30x42x9	30,00	42,00	9,00	VCW
VCW 30x50x5	30,00	50,00	5,00	VCW
VC 30x52x5	30,00	52,00	5,00	VC
VCW 30x55x5	30,00	55,00	5,00	VCW
VCW 30x56x5	30,00	56,00	5,00	VCW
VC 30x62x6	30,00	62,00	6,00	VC
VCW 31x38x4	31,00	38,00	4,00	VCW
VC 32x39x4	32,00	39,00	4,00	VC
VC 32x40x4	32,00	40,00	4,00	VC
VC 32x40x5	32,00	40,00	5,00	VC
VC 32x42x4	32,00	42,00	4,00	VC
VCW 32x42x4	32,00	42,00	4,00	VCW
KC 32x42x5	32,00	42,00	5,00	KC
VC 32x44x4	32,00	44,00	4,00	VC
VC 32x52x5	32,00	52,00	5,00	VC
KC 33x39x4	33,00	39,00	4,00	KC
VCW 33x40x3	33,00	40,00	3,00	VCW
KC 33x42x7	33,00	42,00	7,00	KC
VC 34x39x3	34,00	39,00	3,00	VC
KC 34x41x4	34,00	41,00	4,00	KC
VC 34x41x4	34,00	41,00	4,00	VC
KC 34x42x5	34,00	42,00	5,00	KC
KC 34x58x5	34,00	58,00	5,00	KC
VCW 35x40x10	35,00	40,00	10,00	VCW
KC 35x42x3	35,00	42,00	3,00	KC
VCW 35x42x4	35,00	42,00	4,00	VCW

Code article	Diamètre de l'arbre Ød1 h11	Diamètre d'alésage ØD1 H8	Hauteur du joint H1	Type de profil
VCW 35x45x4	35,00	45,00	4,00	VCW
VCW 35x45x5	35,00	45,00	5,00	VCW
KC 35x47x7	35,00	47,00	7,00	KC
VC 35x55x5	35,00	55,00	5,00	VC
VC 35x62x5	35,00	62,00	5,00	VC
VCW 37x47x4	37,00	47,00	4,00	VCW
VC 38x42x6,4	38,00	42,00	6,40	VC
VCW 38x45x4	38,00	45,00	4,00	VCW
VCW 38x48x4	38,00	48,00	4,00	VCW
KC 38x50x7	38,00	50,00	7,00	KC
KC 38x52x6	38,00	52,00	6,00	KC
KC 38x52x9,5	38,00	52,00	9,50	KC
VC 40x45x2	40,00	45,00	2,00	VC
VC 40x47x4	40,00	47,00	4,00	VC
VCW 40x47x4	40,00	47,00	4,00	VCW
VC 40x48x4	40,00	48,00	4,00	VC
VC 40x50x4	40,00	50,00	4,00	VC
VCW 40x50x4	40,00	50,00	4,00	VCW
KC 40x52x4	40,00	52,00	4,00	KC
VC 40x52x5	40,00	52,00	5,00	VC
VCW 40x52x5	40,00	52,00	5,00	VCW
VC 40x52x6	40,00	52,00	6,00	VC
KC 40x52x7	40,00	52,00	7,00	KC
VC 40x54x7	40,00	54,00	7,00	VC
KC 40x55x5	40,00	55,00	5,00	KC
VC 40x60x5	40,00	60,00	5,00	VC
VC 40x62x5	40,00	62,00	5,00	VC
KC 40x62x6,5	40,00	62,00	6,50	KC
KC 41x51x5	41,00	51,00	5,00	KC
VC 42x52x4	42,00	52,00	4,00	VC
VCW 42x52x4	42,00	52,00	4,00	VCW
VCW 42x55x6	42,00	55,00	6,00	VCW
KC 42x55x7	42,00	55,00	7,00	KC
KC 42x56x7	42,00	56,00	7,00	KC
KC 42x64x6	42,00	64,00	6,00	KC
KC 43x55x8	43,00	55,00	8,00	KC
VC 44x50x4	44,00	50,00	4,00	VC
VC 44x55x5	44,00	55,00	5,00	VC
VC 45x50x2	45,00	50,00	2,00	VC
VCW 45x50x4	45,00	50,00	4,00	VCW
VC 45x50x8	45,00	50,00	8,00	VC
VCW 45x52x4	45,00	52,00	4,00	VCW
VC 45x55x4	45,00	55,00	4,00	VC
VCW 45x55x4	45,00	55,00	4,00	VCW
KC 45x60x8	45,00	60,00	8,00	KC
VC 45x62x5	45,00	62,00	5,00	VC
VC 45x62x7	45,00	62,00	7,00	VC
VC 45x65x8	45,00	65,00	8,00	VC
VC 45x68x6	45,00	68,00	6,00	VC
VC 45x70x5	45,00	70,00	5,00	VC
VCW 45x71x5	45,00	71,00	5,00	VCW
VCW 46x54x4	46,00	54,00	4,00	VCW
VCW 46x58x5	46,00	58,00	5,00	VCW
KC 46x63x5,5	46,00	63,00	5,50	KC
VCW 47x57x3	47,00	57,00	3,00	VCW
VC 48x58x4	48,00	58,00	4,00	VC
KC 48x62x6	48,00	62,00	6,00	KC
VCW 50x58x4	50,00	58,00	4,00	VCW
KC 50x59x4	50,00	59,00	4,00	KC
KC 50x60x6	50,00	60,00	6,00	KC
VCW 50x62x5	50,00	62,00	5,00	VCW
KC 50x65x8	50,00	65,00	8,00	KC

Code article	Diamètre de l'arbre Ød1 h11	Diamètre d'alésage ØD1 H8	Hauteur du joint H1	Type de profil
VC 50x68x7	50,00	68,00	7,00	VC
VC 50x72x5	50,00	72,00	5,00	VC
KC 52x90x8	52,00	90,00	8,00	KC
VCW 53x65x5	53,00	65,00	5,00	VCW
VC 55x72x8	55,00	72,00	8,00	VC
VC 60x72x6	60,00	72,00	6,00	VC
VC 60x75x6	60,00	75,00	6,00	VC
KC 60x82x7	60,00	82,00	7,00	KC
VCW 63x75x5	63,00	75,00	5,00	VCW
VCW 68x78x3	68,00	78,00	3,00	VCW
VCW 70x78x5	70,00	78,00	5,00	VCW
VC 70x92x7	70,00	92,00	7,00	VC

Code article	Diamètre de l'arbre Ød1 h11	Diamètre d'alésage ØD1 H8	Hauteur du joint H1	Type de profil
VC 74x95x7	74,00	95,00	7,00	VC
KC 75x105x15	75,00	105,00	15,00	KC
VC 80x90x3,4	80,00	90,00	3,40	VC
VC 80x90x5	80,00	90,00	5,00	VC
VCW 80x95x5	80,00	95,00	5,00	VCW
VC 80x100x7	80,00	100,00	7,00	VC
KC 80x105x13	80,00	105,00	13,00	KC
VCW 90x105x5	90,00	105,00	5,00	VCW
VC 90x105x6	90,00	105,00	6,00	VC
VC 90x105x10	90,00	105,00	10,00	VC
VC 95x135x13	95,00	135,00	13,00	VC
KC 100x152x12	100,00	152,00	12,00	KC

BAGUES D'ÉTANCHÉITÉ STANDARD

KB / KB2 / VB / VB2

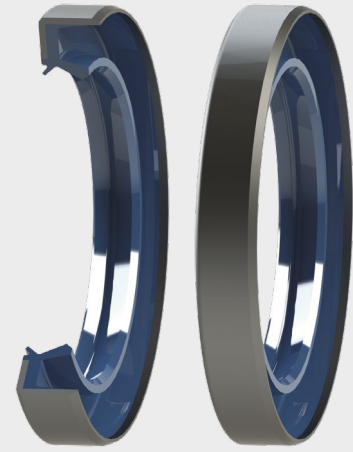


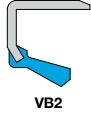
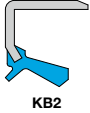


Image profil KB

11.7 PROFILS KB / KB2 / VB / VB2

		Lèvre primaire sans ressort	Lèvre primaire sans ressort + lèvre anti-pollution
		V	K
Simple cage métallique extérieure, avec revêtement en élastomère sur la partie interne	B	 VB	 KB
Simple cage métallique extérieure	B2	 VB2	 KB2

DESCRIPTION

Bague d'étanchéité constituée d'une simple cage métallique extérieure et d'une lèvre primaire d'étanchéité sans ressort. Disponible avec ou sans lèvre additionnelle anti-pollution radiale et/ou axiale et avec ou sans revêtement sur la partie interne de la cage métallique.

APPLICATIONS

Tous types d'applications rotatives
Machines-outils
Agriculture
Construction
Transmission
Boîtes de vitesses
Moteurs
Pompes

AVANTAGES

Bonne rigidité radiale, en particuliers pour les grands diamètres
Bonne stabilité au montage
Étanchéité aux fluides à forte viscosité
Réduction des risques de corrosion en interne (uniquement KB – VB)
Lèvre d'étanchéité primaire générant de faibles frottements et de faibles générations de chaleur
Protection normale, moyenne ou élevée contre les contaminants indésirables de l'air

MATÉRIAUX

Elastomère

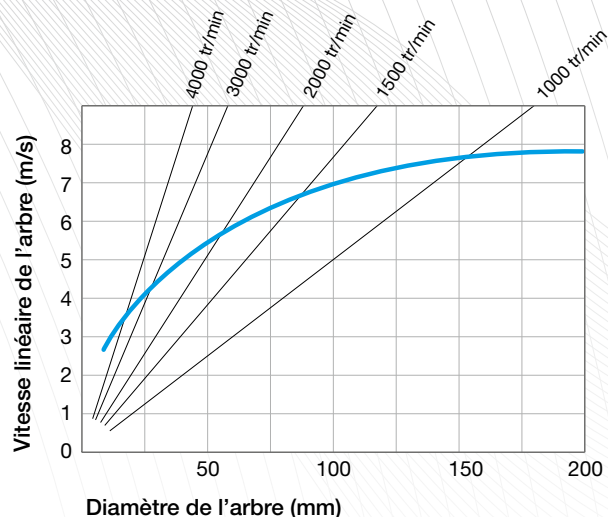
ACM 70 - 75 Shore A
EPDM 70 - 75 Shore A
FKM 70 - 75 Shore A
HNBR 70 - 75 Shore A
NBR 70 - 75 Shore A

Cage métallique

Acier - AISI 1010

CONDITIONS D'UTILISATION

Température	-40°C / +200°C
Pression	0,02 et 0,05 MPa maxi
Vitesse	Tableau ci-contre
Fluides	Graisse, autres fluides à forte viscosité* * voir le guide de compatibilité chimique



CONCEPTION DE L'ARBRE

Matériau

Recommandé	Aciers courants en mécanique Aciers inoxydables Projections de métal par lance plasma Graphite Fonte malléable
Non approprié	Couches de chrome solidifiées Matières plastiques

Durété

Vitesse de rotation	Durété en HRC
$v \leq 4,0$ m/s	45 HRC
$4,0 < v \leq 10,0$ m/s	55 HRC
$v > 10,0$ m/s	60 HRC

Etats de surface

Ra	0,2 à 0,8 μm et 0,1 μm pour les applications rigoureuses
Rz	1,0 à 4,0 μm
Rmax	$\leq 6,3$ μm

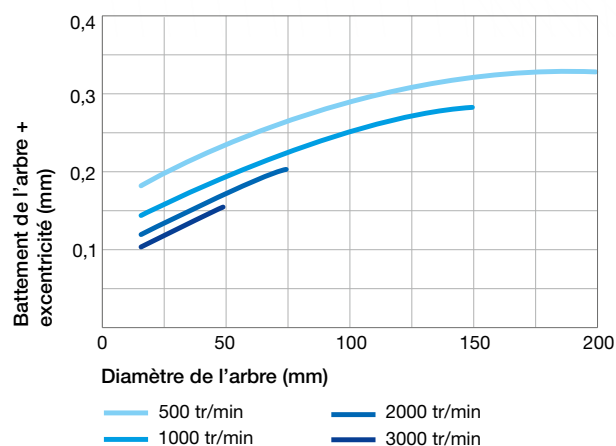
Tolérance de l'arbre

Tolérance	ISO h11
------------------	---------

Circularité de l'arbre

Circularité	IT 8
--------------------	------

Battement d'arbre et défaut de concentricité



CONCEPTION DU LOGEMENT

Etats de surface

Ra	0,8 à 3,2 μm
Rz	6,3 à 16,0 μm
Rmax	$\leq 16,0$ μm

Tolérance du logement







Tolérance	ISO H8
------------------	--------

BAGUES D'ÉTANCHÉITÉ STANDARD

KBC / KBCW / KBR / VBC /
VBCW / VBR

Image profil VBR

11.8 PROFILS KBC / KBCW / KBR / VBC / VBCW / VBR

		Lèvre primaire sans ressort	Lèvre primaire sans ressort + lèvre anti-pollution
		V	K
Simple cage métallique extérieure, avec revêtement en élastomère sur la moitié de la cage coté extérieur	BC	 VBC	 KBC
Simple cage métallique extérieure, avec des systèmes de bossage en élastomère sur la moitié de la cage coté extérieur	BCW	 VBCW	 KBCW
Simple cage métallique extérieure, avec revêtement en élastomère sur la partie interne et sur l'extrémité de la cage	BR	 VBR	 KBR

DESCRIPTION

Bague d'étanchéité constituée d'une simple cage métallique extérieure, avec revêtement en élastomère sur la moitié de la cage coté extérieur, et d'une lèvre primaire d'étanchéité sans ressort. Disponible avec ou sans lèvre additionnelle anti-pollution radiale et/ou axiale et avec ou sans systèmes de bossage sur le diamètre extérieur.

APPLICATIONS

Tous types d'applications rotatives
Machines-outils
Agriculture
Construction
Transmission
Boîtes de vitesses
Moteurs
Pompes

AVANTAGES

Bonne rigidité radiale, en particuliers pour les grands diamètres
Bonne stabilité au montage
Bonne étanchéité statique
Bonne compensation de dilatation thermique
Bon transfert de chaleur
Montage facile avec des effets de rebond très limités
Étanchéité aux fluides à forte viscosité
Lèvre d'étanchéité primaire générant de faibles frottements et de faibles générations de chaleur
Protection normale, moyenne ou élevée contre les contaminants indésirables de l'air

MATÉRIAUX

Elastomère

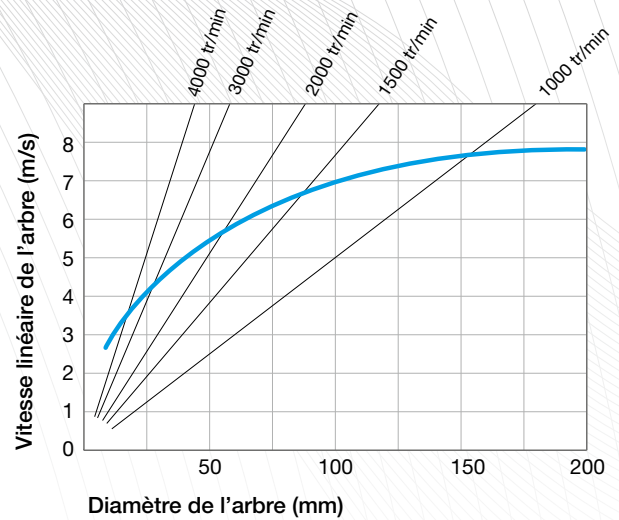
ACM 70 - 75 Shore A
EPDM 70 - 75 Shore A
FKM 70 - 75 Shore A
HNBR 70 - 75 Shore A
NBR 70 - 75 Shore A

Cage métallique

Acier - AISI 1010

CONDITIONS D'UTILISATION

Température	-40°C / +200°C
Pression	0,02 et 0,05 MPa maxi
Vitesse	Tableau ci-contre
Fluides	Graisse, autres fluides à forte viscosité* * voir le guide de compatibilité chimique



CONCEPTION DE L'ARBRE

Matériau

Recommandé	Aciers courants en mécanique Aciers inoxydables Projections de métal par lance plasma Graphite Fonte malléable
Non approprié	Couches de chrome solidifiées Matières plastiques

Durété

Vitesse de rotation	Durété en HRC
$v \leq 4,0$ m/s	45 HRC
$4,0 < v \leq 10,0$ m/s	55 HRC
$v > 10,0$ m/s	60 HRC

Etats de surface

Ra	0,2 à 0,8 μm et 0,1 μm pour les applications rigoureuses
Rz	1,0 à 4,0 μm
Rmax	$\leq 6,3$ μm

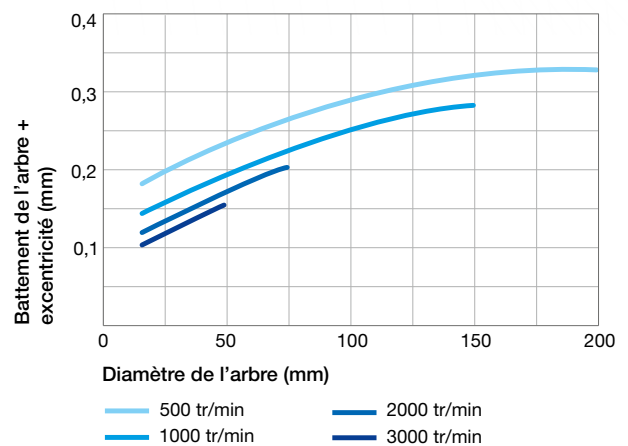
Tolérance de l'arbre

Tolérance	ISO h11
-----------	---------

Circularité de l'arbre

Circularité	IT 8
-------------	------

Battement d'arbre et défaut de concentricité



CONCEPTION DU LOGEMENT

Etats de surface

Ra	0,8 à 3,2 μm
Rz	6,3 à 16,0 μm
Rmax	$\leq 16,0$ μm

Tolérance du logement

Tolérance	ISO H8
-----------	--------

BAGUES D'ÉTANCHÉITÉ STANDARD

KA2 / VA2

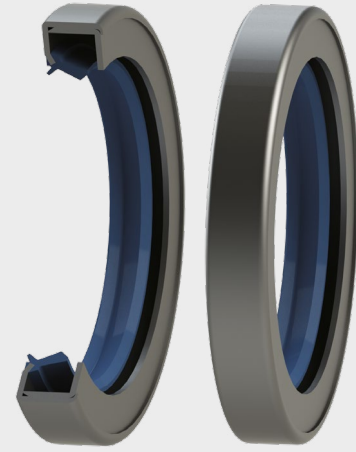


Image profil KA2

11.9 PROFILS KA2 / VA2

		Lèvre primaire sans ressort	Lèvre primaire sans ressort + lèvre anti-pollution
		V	K
Simple cage métallique extérieure, avec renforcement métallique	A2		
		VA2	KA2

DESCRIPTION

Bague d'étanchéité constituée d'une simple cage métallique extérieure avec renforcement métallique, et d'une lèvre primaire d'étanchéité sans ressort. Disponible avec ou sans lèvre additionnelle anti-pollution radiale et/ou axiale.

APPLICATIONS

Tous types d'applications rotatives
 Machines-outils
 Agriculture
 Construction
 Transmission
 Boîtes de vitesses
 Moteurs
 Pompes

AVANTAGES

Excellente rigidité radiale, en particuliers pour les grands diamètres
 Très bonne stabilité au montage, évitant les effets de rebond
 Bon transfert de chaleur
 Etanchéité aux fluides à forte viscosité
 Lèvre d'étanchéité primaire générant de faibles frottements et de faibles générations de chaleur
 Protection normale, moyenne ou élevée contre les contaminants indésirables de l'air

MATÉRIAUX

Elastomère

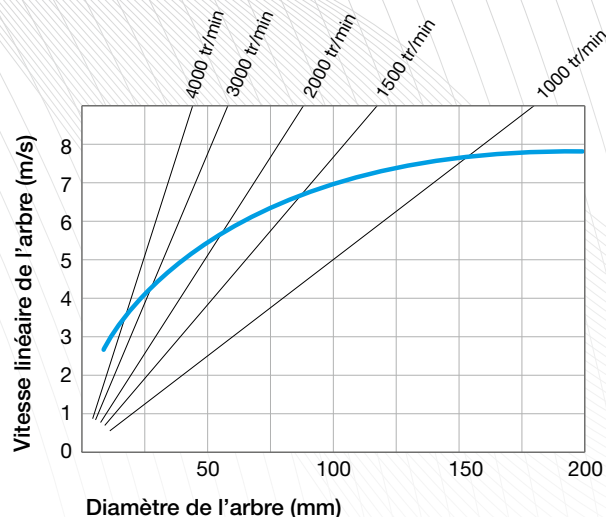
ACM 70 - 75 Shore A
 EPDM 70 - 75 Shore A
 FKM 70 - 75 Shore A
 HNBR 70 - 75 Shore A
 NBR 70 - 75 Shore A

Cage métallique

Acier - AISI 1010

CONDITIONS D'UTILISATION

Température	-40°C / +200°C
Pression	0,02 et 0,05 MPa maxi
Vitesse	Tableau ci-contre
Fluides	Graisse, autres fluides à forte viscosité* * voir le guide de compatibilité chimique



CONCEPTION DE L'ARBRE

Matériau

Recommandé	Aciers courants en mécanique Aciers inoxydables Projections de métal par lance plasma Graphite Fonte malléable
Non approprié	Couches de chrome solidifiées Matières plastiques

Durété

Vitesse de rotation	Durété en HRC
$v \leq 4,0$ m/s	45 HRC
$4,0 < v \leq 10,0$ m/s	55 HRC
$v > 10,0$ m/s	60 HRC

Etats de surface

Ra	0,2 à 0,8 μm et 0,1 μm pour les applications rigoureuses
Rz	1,0 à 4,0 μm
Rmax	$\leq 6,3$ μm

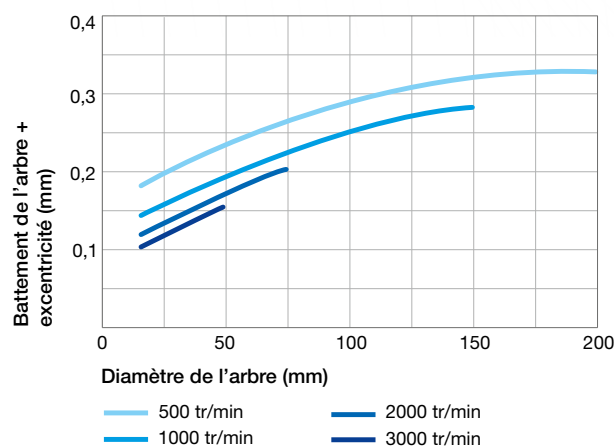
Tolérance de l'arbre

Tolérance	ISO h11
-----------	---------

Circularité de l'arbre

Circularité	IT 8
-------------	------

Battement d'arbre et défaut de concentricité



CONCEPTION DU LOGEMENT

Etats de surface

Ra	0,8 à 3,2 μm
Rz	6,3 à 16,0 μm
Rmax	$\leq 16,0$ μm

Tolérance du logement









Tolérance	ISO H8
-----------	--------

BAGUES D'ÉTANCHÉITÉ STANDARD

DC / DCW / DB / DB2 / DBC /
DBCW / DBR / DA2

Image profil DC

11.10 PROFILS DC / DCW / DB / DB2 / DBC / DBCW / DBR / DA2

		Double lèvres primaire, séparatrice de fluides avec ressorts intégrés
		D
Simple cage métallique avec revêtement en élastomère	C	 DC
Simple cage métallique avec des systèmes de bossage en élastomère sur la partie extérieure de la cage	CW	 DCW
Simple cage métallique extérieure, avec revêtement en élastomère sur la partie interne	B	 DB
Simple cage métallique extérieure	DB2	 DB2
Simple cage métallique extérieure, avec revêtement en élastomère sur la moitié de la cage coté extérieur	BC	 DBC
Simple cage métallique extérieure, avec revêtement en élastomère sur la partie interne et sur l'extrémité de la cage	BR	 DBR
Simple cage métallique extérieure, avec des systèmes de bossage en élastomère sur la moitié de la cage coté extérieur	BCW	 DBCW
Simple cage métallique extérieure, avec renforcement métallique	A2	 DA2

○ DESCRIPTION

Bague d'étanchéité constituée d'une simple cage métallique avec revêtement élastomère, et d'une double lèvre primaire d'étanchéité avec ressorts intégrés, séparatrice de fluides. Disponible avec cage métallique extérieure ou avec revêtement sur la moitié de la cage, avec ou sans systèmes de bossage sur le diamètre extérieur, et avec ou sans lèvre additionnelle anti-pollution radiale et/ou axiale.

○ AVANTAGES

DC - DCW

Très bonne étanchéité statique
Très bonne compensation de dilatation thermique
Rugosité supérieure autorisée au niveau du logement
Effets de rebond très limités en présence des systèmes de bossage (uniquement DCW)
Réduction des risques de corrosion
Étanchéité aux fluides à faibles et fortes viscosités
Double lèvre d'étanchéité moderne avec de faibles forces radiales

DB - DB2

Excellente rigidité radiale, en particuliers pour les grands diamètres
Très bonne stabilité au montage, évitant les effets de rebond
Bon transfert de chaleur
Excellente résistance face à des fluides corrosifs en interne (uniquement DB)
Étanchéité aux fluides à forte viscosité
Double lèvre d'étanchéité moderne avec de faibles forces radiales

DBC - DBCW - DBR

Très bonne étanchéité statique
Très bonne compensation de dilatation thermique
Excellente rigidité radiale, en particuliers pour les grands diamètres
Bon transfert de chaleur
Effets de rebond très limités en présence des systèmes de bossage (uniquement DBCW)
Réduction des risques de corrosion
Étanchéité aux fluides à faibles et fortes viscosités
Double lèvre d'étanchéité moderne avec de faibles forces radiales

DA2

Excellente rigidité radiale, en particuliers pour les grands diamètres
Très bonne stabilité au montage, évitant les effets de rebond
Bon transfert de chaleur
Étanchéité aux fluides à forte viscosité
Double lèvre d'étanchéité moderne avec de faibles forces radiales

○ APPLICATIONS

Tous types d'applications rotatives
Machines-outils
Agriculture
Construction
Transmission
Boîtes de vitesses
Moteurs
Pompes

○ MATÉRIAUX

Elastomère

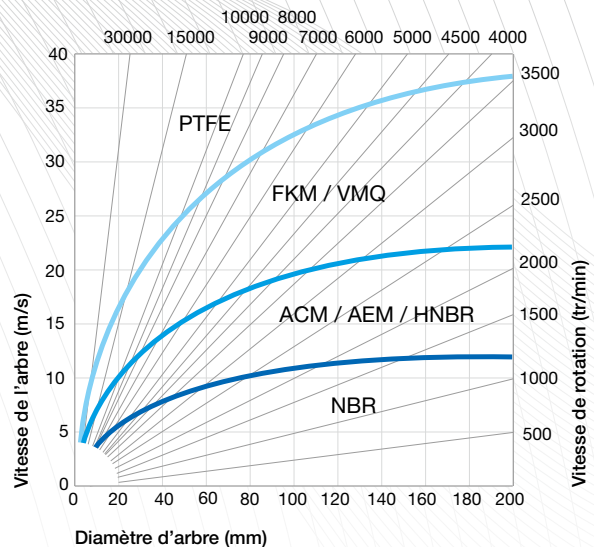
ACM 70 - 75 Shore A
EPDM 70 - 75 Shore A
FKM 70 - 75 Shore A
HNBR 70 - 75 Shore A
NBR 70 - 75 Shore A

Cage métallique

Acier - AISI 1010

CONDITIONS D'UTILISATION

Température	-40°C / +200°C
Pression	0,02 et 0,05 MPa maxi
Vitesse	Tableau ci-contre
Fluides	Graisse, autres fluides à forte viscosité* * voir le guide de compatibilité chimique



CONCEPTION DE L'ARBRE

Matériau

Recommandé	Aciers courants en mécanique Aciers inoxydables Projections de métal par lance plasma Graphite Fonte malléable
Non approprié	Couches de chrome solidifiées Matières plastiques

Durété

Vitesse de rotation	Durété en HRC
$v \leq 4,0$ m/s	45 HRC
$4,0 < v \leq 10,0$ m/s	55 HRC
$v > 10,0$ m/s	60 HRC

Etats de surface

Ra	0,2 à 0,8 μm et 0,1 μm pour les applications rigoureuses
Rz	1,0 à 4,0 μm
Rmax	$\leq 6,3$ μm

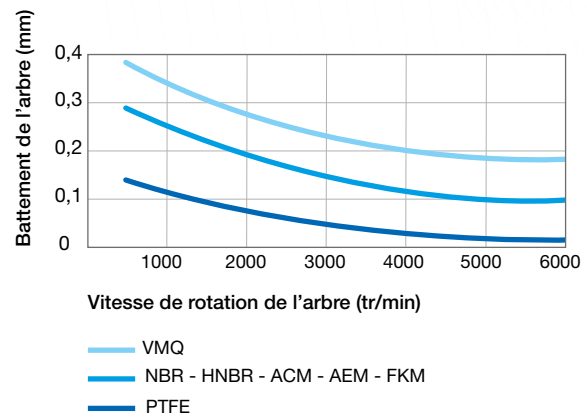
Tolérance de l'arbre

Tolérance	ISO h11
-----------	---------

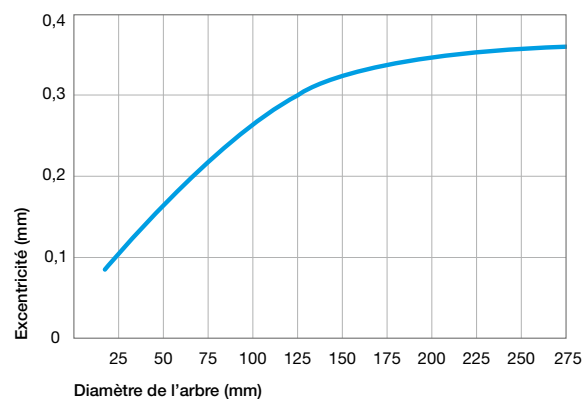
Circularité de l'arbre

Circularité	IT 8
-------------	------

Battement de l'arbre



Excentricité



CONCEPTION DU LOGEMENT

Etats de surface concernant les profils DC - DCW

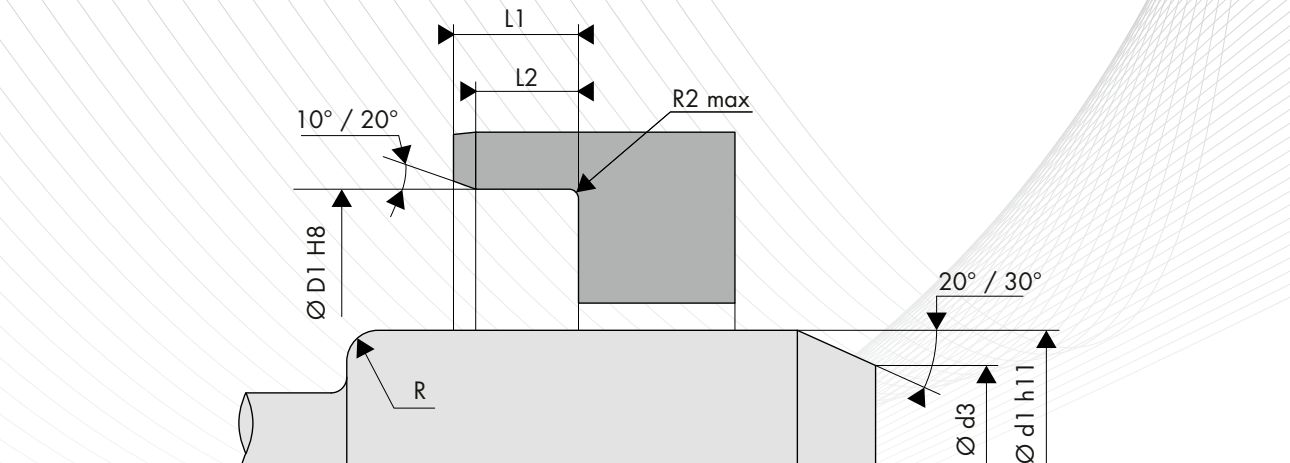
Ra	1,6 à 6,3 μm
Rz	10,0 à 25,0 μm
Rmax	$\leq 25,0$ μm

Etats de surface concernant les profils DB - DB2 - DBC - DBCW - DBR - DA2

Ra	0,8 à 3,2 μm
Rz	6,3 à 16,0 μm
Rmax	$\leq 16,0$ μm

Tolérance du logement

Tolérance	ISO H8
-----------	--------



○ LISTE DIMENSIONNELLE

Code article	Diamètre de l'arbre Ød1 h11	Diamètre d'alésage ØD1 H8	Hauteur du joint H1	Type de profil
DC 8x16x10	8,00	16,00	10,00	DC
DC 10x20x8	10,00	20,00	8,00	DC
DC 10x21x9	10,00	21,00	9,00	DC
DC 10x22x8	10,00	22,00	8,00	DC
DC 10x24x8	10,00	24,00	8,00	DC
DC 10x26x9	10,00	26,00	9,00	DC
DC 11x21x8	11,00	21,00	8,00	DC
DC 12x20x7	12,00	20,00	7,00	DC
DC 12x22x8	12,00	22,00	8,00	DC
DC 12x24x8	12,00	24,00	8,00	DC
DC 12x28x8	12,00	28,00	8,00	DC
DC 13x26x10	13,00	26,00	10,00	DC
DB 14x24x8	14,00	24,00	8,00	DB
DC 14x26x9,5	14,00	26,00	9,50	DC
DC 14x32x7	14,00	32,00	7,00	DC
DB 15x24x7	15,00	24,00	7,00	DB
DC 15x24x7	15,00	24,00	7,00	DC
DC 15x28x10	15,00	28,00	10,00	DC
DB 15x30x7	15,00	30,00	7,00	DB
DC 15x30x7	15,00	30,00	7,00	DC
DC 15x32x7	15,00	32,00	7,00	DC
DCW 16x24x7	16,00	24,00	7,00	DCW
DC 16x30x7	16,00	30,00	7,00	DC
DB 17x28x6,5	17,00	28,00	6,50	DB
DB 17x28x7	17,00	28,00	7,00	DB
DC 17x28x7	17,00	28,00	7,00	DC
DB 17x28x8	17,00	28,00	8,00	DB
DC 17x28x8	17,00	28,00	8,00	DC
DC 17x30x7	17,00	30,00	7,00	DC
DC 17x30x9	17,00	30,00	9,00	DC
DC 17x32x8	17,00	32,00	8,00	DC
DB 17x33x7	17,00	33,00	7,00	DB
DC 17x40x7	17,00	40,00	7,00	DC
DC 18x30x7	18,00	30,00	7,00	DC
DC 18x32x7	18,00	32,00	7,00	DC
DC 19x32x7	19,00	32,00	7,00	DC
DB 20x30x8	20,00	30,00	8,00	DB
DC 20x30x10	20,00	30,00	10,00	DC
DB 20x35x7	20,00	35,00	7,00	DB
DC 20x35x7	20,00	35,00	7,00	DC
DC 20x35x8	20,00	35,00	8,00	DC
DC 20x35x10	20,00	35,00	10,00	DC

Code article	Diamètre de l'arbre Ød1 h11	Diamètre d'alésage ØD1 H8	Hauteur du joint H1	Type de profil
DC 20x36x10	20,00	36,00	10,00	DC
DC 20x40x7	20,00	40,00	7,00	DC
DC 20x40x8	20,00	40,00	8,00	DC
DC 20x40x10	20,00	40,00	10,00	DC
DC 20x47x7	20,00	47,00	7,00	DC
DB 22x35x7	22,00	35,00	7,00	DB
DC 22x35x7	22,00	35,00	7,00	DC
DC 22x40x7	22,00	40,00	7,00	DC
DC 22x40x8,5	22,00	40,00	8,50	DC
DC 22x40x10	22,00	40,00	10,00	DC
DB 25x35x7	25,00	35,00	7,00	DB
DC 25x35x7	25,00	35,00	7,00	DC
DC 25x35x8	25,00	35,00	8,00	DC
DC 25x35x10	25,00	35,00	10,00	DC
DC 25x37x7	25,00	37,00	7,00	DC
DC 25x38x8	25,00	38,00	8,00	DC
DC 25x40x8	25,00	40,00	8,00	DC
DC 25x40x9	25,00	40,00	9,00	DC
DC 25x40x10	25,00	40,00	10,00	DC
DC 25x40x12	25,00	40,00	12,00	DC
DC 25x45x10	25,00	45,00	10,00	DC
DC 25x47x8	25,00	47,00	8,00	DC
DC 25x47x10	25,00	47,00	10,00	DC
DC 25x52x8	25,00	52,00	8,00	DC
DC 25x52x9	25,00	52,00	9,00	DC
DC 26x47x8	26,00	47,00	8,00	DC
DC 26x52x8	26,00	52,00	8,00	DC
DC 27x36x10	27,00	36,00	10,00	DC
DC 28x40x8	28,00	40,00	8,00	DC
DC 28x47x8	28,00	47,00	8,00	DC
DB 28x47x10	28,00	47,00	10,00	DB
DC 28x56x8	28,00	56,00	8,00	DC
DC 29x45x7	29,00	45,00	7,00	DC
DB 30x40x8	30,00	40,00	8,00	DB
DC 30x40x10	30,00	40,00	10,00	DC
DC 30x42x7	30,00	42,00	7,00	DC
DC 30x47x10	30,00	47,00	10,00	DC
DC 30x50x10	30,00	50,00	10,00	DC
DC 30x62x7	30,00	62,00	7,00	DC
DC 31x58x8	31,00	58,00	8,00	DC
DB 32x42x8	32,00	42,00	8,00	DB
DC 32x44x8	32,00	44,00	8,00	DC

Code article	Diamètre de l'arbre Ød1 h11	Diamètre d'alésage ØD1 H8	Hauteur du joint H1	Type de profil
DC 32x45x8	32,00	45,00	8,00	DC
DC 32x47x12	32,00	47,00	12,00	DC
DC 32x48x8	32,00	48,00	8,00	DC
DC 32x52x7	32,00	52,00	7,00	DC
DC 33x45x8	33,00	45,00	8,00	DC
DB 34x52x10	34,00	52,00	10,00	DB
DC 34x70x11	34,00	70,00	11,00	DC
DC 35x44x7	35,00	44,00	7,00	DC
DB 35x47x8	35,00	47,00	8,00	DB
DC 35x50x11	35,00	50,00	11,00	DC
DC 35x52x12	35,00	52,00	12,00	DC
DC 35x60x10	35,00	60,00	10,00	DC
DC 36x48x11	36,00	48,00	11,00	DC
DC 38x64x11	38,00	64,00	11,00	DC
DC 39x70x11	39,00	70,00	11,00	DC
DC 40x55x7	40,00	55,00	7,00	DC
DCW 40x58x11,5	40,00	58,00	11,50	DCW
DC 40x60x10	40,00	60,00	10,00	DC
DC 40x62x10	40,00	62,00	10,00	DC
DC 42x58x12	42,00	58,00	12,00	DC
DC 42x62x11	42,00	62,00	11,00	DC
DCW 42x62x12	42,00	62,00	12,00	DCW
DC 42x64x12	42,00	64,00	12,00	DC
DC 42x65x11	42,00	65,00	11,00	DC
DCW 45x60x9	45,00	60,00	9,00	DCW
DC 45x62x8	45,00	62,00	8,00	DC
DC 45x62x11	45,00	62,00	11,00	DC
DCW 45x63x13	45,00	63,00	13,00	DCW
DC 45x65x8	45,00	65,00	8,00	DC
DCW 45x70x12	45,00	70,00	12,00	DCW
DB2 45x72x11	45,00	72,00	11,00	DB2
DC 48x72x10	48,00	72,00	10,00	DC
DC 48x72x11	48,00	72,00	11,00	DC
DC 48x72x15	48,00	72,00	15,00	DC
DB 50x65x8	50,00	65,00	8,00	DB
DC 50x65x8	50,00	65,00	8,00	DC
DC 50x68x8	50,00	68,00	8,00	DC
DCW 50x68x13	50,00	68,00	13,00	DCW
DC 50x72x12	50,00	72,00	12,00	DC
DC 52x75x12	52,00	75,00	12,00	DC
DC 54x76x14	54,00	76,00	14,00	DC
DC 55x68x12	55,00	68,00	12,00	DC
DC 55x70x15	55,00	70,00	15,00	DC
DC 55x78x12	55,00	78,00	12,00	DC
DB 55x78x18	55,00	78,00	18,00	DB
DC 55x80x10	55,00	80,00	10,00	DC
DC 55x90x10	55,00	90,00	10,00	DC
DC 60x80x10	60,00	80,00	10,00	DC
DB2 60x82x18	60,00	82,00	18,00	DB2
DB2 62x85x12	62,00	85,00	12,00	DB2
DB 62x85x18	62,00	85,00	18,00	DB
DC 65x80x8	65,00	80,00	8,00	DC
DB 65x90x20	65,00	90,00	20,00	DB
DC 67x84x9	67,00	84,00	9,00	DC
DC 67x100x10	67,00	100,00	10,00	DC
DC 68x90x13	68,00	90,00	13,00	DC
DCW 70x88x10	70,00	88,00	10,00	DCW
DC 70x90x10	70,00	90,00	10,00	DC
DC 70x95x10	70,00	95,00	10,00	DC
DC 75x95x10	75,00	95,00	10,00	DC
DC 75x105x12	75,00	105,00	12,00	DC
DC 80x100x10	80,00	100,00	10,00	DC







Code article	Diamètre de l'arbre Ød1 h11	Diamètre d'alésage ØD1 H8	Hauteur du joint H1	Type de profil
DC 80x100x12	80,00	100,00	12,00	DC
DC 80x105x12	80,00	105,00	12,00	DC
DB2 80x105x20	80,00	105,00	20,00	DB2
DB2 90x115x20	90,00	115,00	20,00	DB2
DC 95x120x12	95,00	120,00	12,00	DC
DC 95x125x13	95,00	125,00	13,00	DC
DC 100x127x12,7	100,00	127,00	12,70	DC
DC 100x130x13	100,00	130,00	13,00	DC
DC 105x130x12	105,00	130,00	12,00	DC
DB2 110x140x22	110,00	140,00	22,00	DB2
DB2 120x150x22	120,00	150,00	22,00	DB2
DB2 122x152x21	122,00	152,00	21,00	DB2
DC 125x150x13	125,00	150,00	13,00	DC
DB 125x155x22	125,00	155,00	22,00	DB
DB2 160x195x21	160,00	195,00	21,00	DB2
DC 170x200x15	170,00	200,00	15,00	DC
DB2 200x240x15	200,00	240,00	15,00	DB2
DB 232x267x21	232,00	267,00	21,00	DB



12. Les bagues d'étanchéité haute pression

Généralement, les bagues d'étanchéité sont conçues pour un fonctionnement sans pression. Pour des applications nécessitant des pressions plus élevées, l'utilisation de bagues d'étanchéité haute pression est recommandée. Ayant des géométries de lèvres optimisées (lèvre d'étanchéité courte mais flexible, manchette en élastomère plus épaisse, cage métallique plus proche de l'arbre), nos bagues d'étanchéité haute pression permettent de résister jusqu'à 1,5 MPa de pression.

12.1 TABLEAU COMPARATIF DES PROFILS DE BAGUES D'ÉTANCHÉITÉ HAUTE PRESSION

		Simple cage métallique avec revêtement en élastomère	Simple cage métallique avec des systèmes de bossage en élastomère sur la partie extérieure de la cage			
		C	CW			
Lèvre primaire haute pression avec ressort intégré	SHP	 SCHP P. 116	 SCWHP P. 116	Étanchéité aux fluides à faibles et fortes viscosités	Lèvre d'étanchéité primaire conçue pour des pressions élevées jusqu'à 1 MPa	
Lèvre primaire haute pression avec ressort intégré + lèvre anti-pollution	THP	 TCHP P. 116	 TCWHP P. 116	Étanchéité aux fluides à faibles et fortes viscosités	Lèvre d'étanchéité primaire conçue pour des pressions élevées jusqu'à 1 MPa	Protection normale contre les contaminants indésirables de l'air
Double lèvre primaire haute pression, séparatrice de fluides avec ressorts intégrés	DHP	 DCHP P. 116	 DCWHP P. 116	Étanchéité aux fluides à faibles et fortes viscosités	Double lèvre d'étanchéité primaire conçue pour des pressions élevées jusqu'à 1 MPa	Système de séparation de fluides
		Très bonne étanchéité statique	Très bonne étanchéité statique			
		Très bonne compensation de dilatation thermique	Très bonne compensation de dilatation thermique			
		Rugosité supérieure autorisée au niveau du logement	Rugosité supérieure autorisée au niveau du logement			
		Réduction des risques de corrosion	Réduction des risques de corrosion			
			Montage facile avec des effets de rebond très limités			

BAGUES D'ÉTANCHÉITÉ HAUTE PRESSION

SCHP / SCWHP / TCHP / TCWHP / DCHP / DCWHP



Image profil TCHP

12.2 PROFILS SCHP / SCWHP / TCHP / TCWHP / DCHP / DCWHP

		Lèvre primaire haute pression avec ressort intégré	Lèvre primaire haute pression avec ressort intégré + lèvre anti-pollution	Double lèvre primaire haute pression, séparatrice de fluides avec ressorts intégrés
		SHP	THP	DHP
Simple cage métallique avec revêtement en élastomère	C			
	CW			

DESCRIPTION

Bague d'étanchéité haute pression constituée d'une simple cage métallique avec revêtement en élastomère, et d'une lèvre primaire d'étanchéité avec ressort intégré. Disponible avec ou sans lèvre additionnelle anti-pollution radiale, et avec ou sans systèmes de bossage sur le diamètre extérieur.

APPLICATIONS

Tous types d'applications rotatives
Moteurs à 2 temps
Commandes hydrostatiques
(Moteurs et pompes)

AVANTAGES

Très bonne étanchéité statique
Très bonne compensation de dilatation thermique
Rugosité supérieure autorisée au niveau du logement
Montage facile avec des effets de rebond très limités (uniquement SCWHP – TCWHP – DCWHP)
Réduction des risques de corrosion
Etanchéité aux fluides à faibles et fortes viscosités
Lèvre d'étanchéité primaire conçue pour des pressions élevées jusqu'à 1 MPa
Protection normale contre les contaminants indésirables de l'air
Système de séparation de fluides (uniquement DCHP – DCWHP)

MATÉRIAUX

Elastomère

FKM 75 - 80 - 85 - 90 Shore A
HNBR 75 - 80 - 85 - 90 Shore A
NBR 75 - 80 - 85 - 90 Shore A

Cage métallique

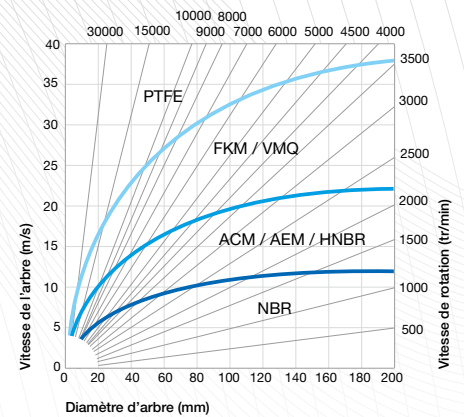
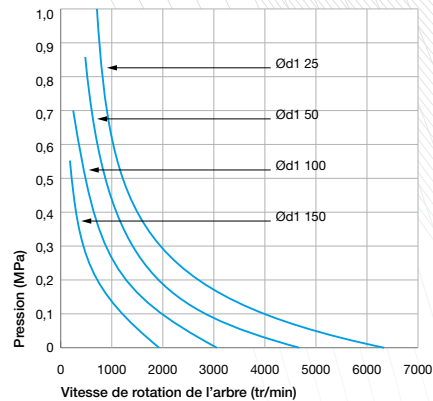
Acier - AISI 1010

Ressort

Acier - AISI 1070 - 1090
Acier inoxydable - AISI 316

CONDITIONS D'UTILISATION

Température	-40°C / +200°C
Pression	Tableau ci-contre
Vitesse	Les bagues d'étanchéité intégrant une lèvre additionnelle de protection sont limitées à une vitesse de 8 m/s (Tableau ci-contre)
Fluides	Huiles minérales, huiles synthétiques*, autres fluides* * voir le guide de compatibilité chimique



CONCEPTION DE L'ARBRE

Matériau

Recommandé	Aciers courants en mécanique Aciers inoxydables Projections de métal par lance plasma Graphite Fonte malléable
Non approprié	Couches de chrome solidifiées Matières plastiques

Durété

Vitesse de rotation	Durété en HRC
$v \leq 4,0$ m/s	45 HRC
$4,0 < v \leq 10,0$ m/s	55 HRC
$v > 10,0$ m/s	60 HRC

Etats de surface

Ra	0,2 à 0,4 μm et 0,1 μm pour les applications rigoureuses
Rz	1,0 à 3,0 μm
Rmax	$\leq 6,3$ μm

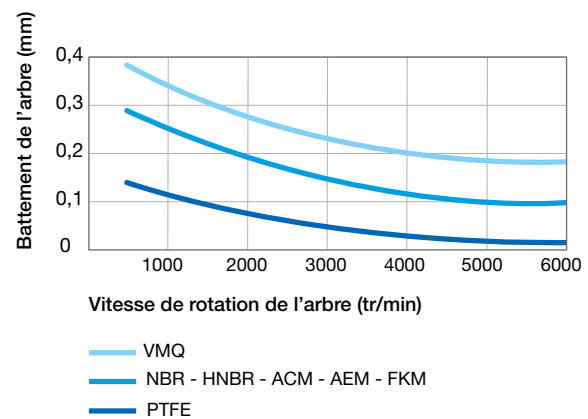
Tolérance de l'arbre

Tolérance	ISO h11
------------------	---------

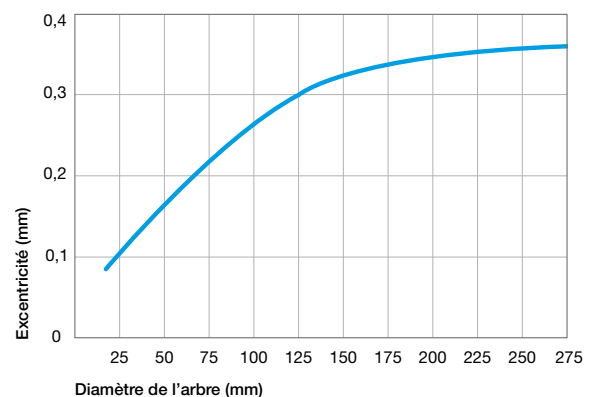
Circularité de l'arbre

Circularité	IT 8
--------------------	------

Battement de l'arbre



Excentricité



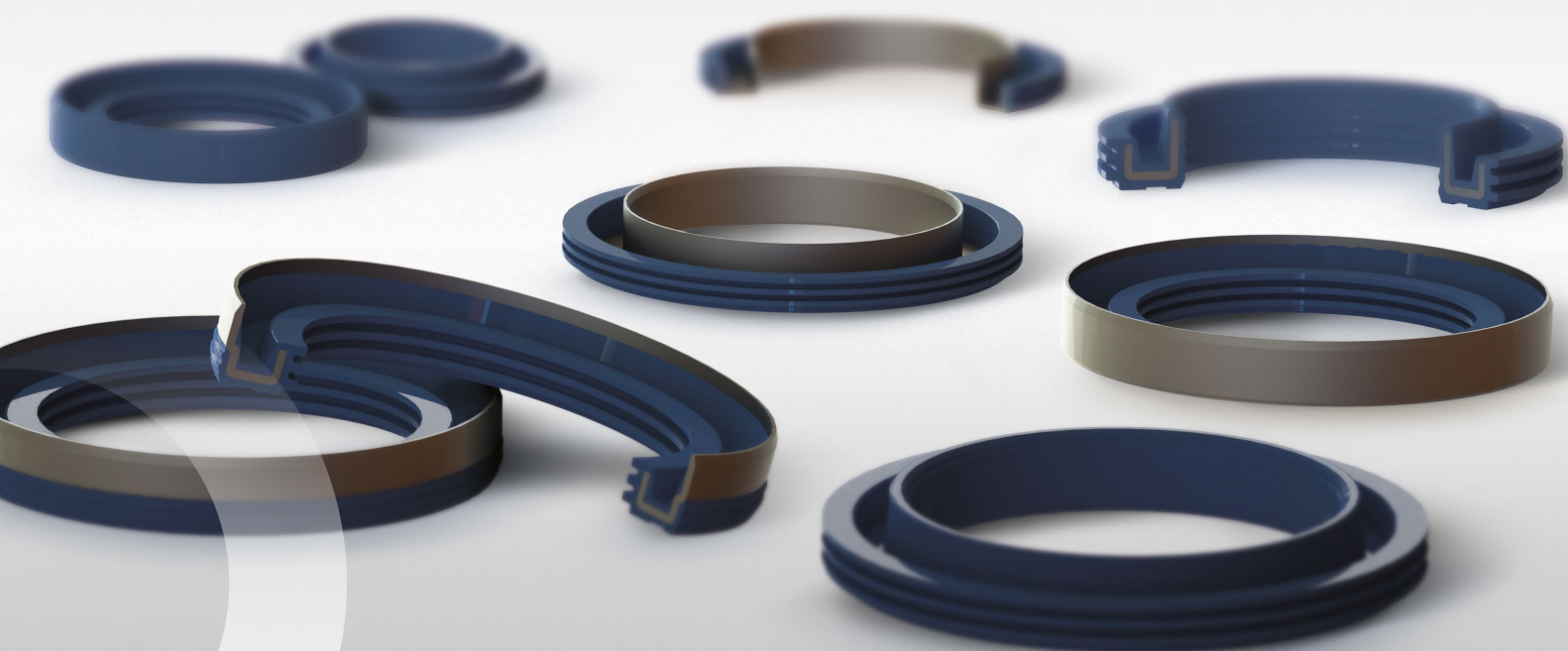
CONCEPTION DU LOGEMENT

Etats de surface

Ra	1,6 à 6,3 μm
Rz	10,0 à 25,0 μm
Rmax	$\leq 25,0$ μm

Tolérance du logement















Tolérance	ISO H8
------------------	--------



13. Les bagues d'étanchéité triple lèvre

Les bagues d'étanchéité triple lèvre sont spécifiquement conçues pour contenir efficacement la graisse dans le système et empêcher l'intrusion de pollution extérieure (projections d'eau et de boue). Nous proposons aussi une gamme importante de bagues d'étanchéité triple lèvre inversée qui sont montées en force sur l'arbre fixe et dont l'étanchéité dynamique se fait par contact des lèvres avec le logement tournant.

13.1 TABLEAU COMPARATIF DES PROFILS DE BAGUES D'ÉTANCHÉITÉ TRIPLE LÈVRE








		Triple lèvre d'étanchéité		Système inversé - Triple lèvre					
		L3		OL3					
Simple cage métallique avec revêtement en élastomère	KC	 KCL3 P. 120	 OKCL3 P. 122	Très bonne étanchéité statique	Très bonne compensation de dilatation thermique	Rugosité supérieure autorisée dans la zone d'étanchéité statique	Réduction des risques de corrosion		
Simple cage métallique avec revêtement en élastomère et bossage	KCW	 KCWL3 P. 120	 OKCWL3 P. 122	Très bonne étanchéité statique	Très bonne compensation de dilatation thermique	Rugosité supérieure autorisée dans la zone d'étanchéité statique	Réduction des risques de corrosion	Montage facile avec des effets de rebond très limités	
Simple cage métallique, avec revêtement en élastomère sur la partie interne	KB	 KBL3 P. 120	 OKBL3 P. 122	Bonne rigidité radiale, en particuliers pour les grands diamètres	Bonne stabilité au montage, évitant les effets de rebond	Excellente résistance face à des fluides corrosifs en interne			
Simple cage métallique	KB2	 KB2L3 P. 120	 OKB2L3 P. 122	Bonne rigidité radiale, en particuliers pour les grands diamètres	Bonne stabilité au montage, évitant les effets de rebond				
Simple cage métallique, avec revêtement en élastomère sur la moitié de la cage	KBC	 KBCL3 P. 120	 OKBCL3 P. 122	Bonne rigidité radiale, en particuliers pour les grands diamètres	Bonne stabilité au montage, avec des effets de rebond limités	Bonne étanchéité statique	Bonne compensation de dilatation thermique	Bon transfert de chaleur	
Simple cage métallique avec revêtement en élastomère et bossage sur la moitié de la cage	KBCW	 KBCWL3 P. 120	 OKBCWL3 P. 122	Bonne rigidité radiale, en particuliers pour les grands diamètres	Bonne stabilité au montage, évitant les effets de rebond	Bonne étanchéité statique	Bonne compensation de dilatation thermique	Bon transfert de chaleur	
Simple cage métallique, avec renforcement métallique	KA2	 KA2L3 P. 120	 OKA2L3 P. 122	Excellente rigidité radiale, en particuliers pour les grands diamètres	Très bonne stabilité au montage, évitant les effets de rebond				
		Rétention de la graisse	Rétention de la graisse						
		Rétention des contaminants extérieurs de type boue/eau	Rétention des contaminants extérieurs de type boue/eau						
		Protection normale contre les contaminants indésirables de l'air	Système de séparation de fluides						

BAGUES D'ÉTANCHÉITÉ TRIPLE LÈVRE

KCL3 / KCWL3 / KBL3 / KB2L3 /
KBCL3 / KBCWL3 / KA2L3

Image profil KCL3

13.2 PROFILS KCL3 / KCWL3 / KBL3 / KB2L3 / KBCL3 / KBCWL3 / KA2L3

		Simple cage métallique avec revêtement en élastomère	Simple cage métallique avec revêtement en élastomère et bossage	Simple cage métallique, avec revêtement en élastomère sur la partie interne	Simple cage métallique	Simple cage métallique, avec revêtement en élastomère sur la moitié de la cage	Simple cage métallique avec revêtement en élastomère et bossage sur la moitié de la cage	Simple cage métallique, avec renforcement métallique
		KC	KCW	KB	KB2	KBC	KBCW	KA2
Triple lèvre d'étanchéité	L3							
		KCL3	KCWL3	KBL3	KB2L3	KBCL3	KBCWL3	KA2L3

DESCRIPTION

Bague d'étanchéité constituée d'une simple cage métallique avec revêtement élastomère, et d'une triple lèvre d'étanchéité. Disponible avec cage métallique extérieure ou avec revêtement sur la moitié de la cage, avec ou sans systèmes de bossage sur le diamètre extérieur.

APPLICATIONS

Tous types d'applications rotatives
Agriculture
Construction
Transmission

MATÉRIAUX

Elastomère

FKM 70 - 75 Shore A
HNBR 70 - 75 Shore A
NBR 70 - 75 Shore A

Cage métallique

Acier - AISI 1010
Acier inoxydable - AISI 304
Acier inoxydable - AISI 316

AVANTAGES

KCL3 - KCWL3

Très bonne étanchéité statique
Très bonne compensation de dilatation thermique
Rugosité supérieure autorisée au niveau du logement
Effets de rebond très limités en présence des systèmes de bossage (uniquement KCWL3)
Réduction des risques de corrosion
Rétention à la graisse
Rétention des contaminants extérieurs de type boue et eau, milieu à fortes sollicitations

KBL3 - KB2L3

Excellente rigidité radiale, en particuliers pour les grands diamètres
Très bonne stabilité au montage, évitant les effets de rebond
Bon transfert de chaleur
Excellente résistance face à des fluides corrosifs en interne (uniquement KBL3)
Rétention à la graisse
Rétention des contaminants extérieurs de type boue et eau, milieu à fortes sollicitations

KBCL3 - KBCWL3

Très bonne étanchéité statique
Très bonne compensation de dilatation thermique
Excellente rigidité radiale, en particuliers pour les grands diamètres
Bon transfert de chaleur
Effets de rebond très limités en présence des systèmes de bossage (uniquement KBCWL3)
Réduction des risques de corrosion
Rétention à la graisse
Rétention des contaminants extérieurs de type boue et eau, milieu à fortes sollicitations

KA2L3

Excellente rigidité radiale, en particuliers pour les grands diamètres
Très bonne stabilité au montage, évitant les effets de rebond
Bon transfert de chaleur
Rétention à la graisse
Rétention des contaminants extérieurs de type boue et eau, milieu à fortes sollicitations

○ CONDITIONS D'UTILISATION

Température	-40°C / +200°C
Pression	0,02 et 0,05 MPa maxi
Vitesse	2,5 m/s
Fluides	Graisse, autres fluides à très forte viscosité

○ CONCEPTION DE L'ARBRE

Matériau

Recommandé	Aciers courants en mécanique Aciers inoxydables Projections de métal par lance plasma Graphite Fonte malléable
Non approprié	Couches de chrome solidifiées Matières plastiques

Durété

Vitesse de rotation	Durété en HRC
$v \leq 4,0$ m/s	45 HRC
$4,0 < v \leq 10,0$ m/s	55 HRC
$v > 10,0$ m/s	60 HRC

Etats de surface

Ra	0,2 à 0,8 μm
Rz	1,0 à 4,0 μm
Rmax	$\leq 6,3$ μm

Tolérance de l'arbre

Tolérance	ISO h11
-----------	---------

Circularité de l'arbre

Circularité	IT 8
-------------	------

Battement d'arbre et défaut de concentricité

Diamètre de l'arbre $\varnothing d1$ (mm)	Excentricité globale (mm)
$\varnothing d1 \leq 40,00$	0,15
$40,00 < \varnothing d1 \leq 80,00$	0,20
$80,00 < \varnothing d1 \leq 120,00$	0,30

○ CONCEPTION DU LOGEMENT

Etats de surface concernant les profils KCL3 / KCWL3

Ra	1,6 à 6,3 μm
Rz	10,0 à 25,0 μm
Rmax	$\leq 25,0$ μm

Etats de surface concernant les profils KBL3 / KB2L3 / KBCL3 / KBCWL3 / KA2L3

Ra	0,8 à 3,2 μm
Rz	6,3 à 16,0 μm
Rmax	$\leq 16,0$ μm

Tolérance du logement

Tolérance	ISO H8
-----------	--------








BAGUES D'ÉTANCHÉITÉ TRIPLE LÈVRE

**OKCL3 / OKCWL3 / OKBL3 /
OKB2L3 / OKBCL3 / OKBCWL3 /
OKA2L3**



Image profil OKCL3

13.3 PROFILS OKCL3 / OKCWL3 / OKBL3 / OKB2L3 / OKBCL3 / OKBCWL3 / OKA2L3

		Simple cage métallique avec revêtement en élastomère	Simple cage métallique avec revêtement en élastomère et bossage	Simple cage métallique, avec revêtement en élastomère sur la partie interne	Simple cage métallique	Simple cage métallique, avec revêtement en élastomère sur la moitié de la cage	Simple cage métallique avec revêtement en élastomère et bossage sur la moitié de la cage	Simple cage métallique, avec renforcement métallique
		KC	KCW	KB	KB2	KBC	KBCW	KA2
Système inversé - Triple lèvre	OL3	 OKCL3	 OKCWL3	 OKBL3	 OKB2L3	 OKBCL3	 OKBCWL3	 OKA2L3

DESCRIPTION

Bague d'étanchéité inversée constituée d'une simple cage métallique avec revêtement élastomère, et d'une triple lèvre d'étanchéité. Disponible avec cage métallique intérieure ou avec revêtement sur la moitié de la cage, avec ou sans systèmes de bossage sur le diamètre intérieur.

APPLICATIONS

Tous types d'applications rotatives
Agriculture
Construction
Transmission

MATÉRIAUX

Elastomère

FKM 70 - 75 Shore A
HNBR 70 - 75 Shore A
NBR 70 - 75 Shore A

Cage métallique

Acier - AISI 1010
Acier inoxydable - AISI 304
Acier inoxydable - AISI 316

AVANTAGES

OKCL3 – OKCWL3

Très bonne étanchéité statique
Très bonne compensation de dilatation thermique
Rugosité supérieure autorisée au niveau de l'arbre fixe
Effets de rebond très limités en présence des systèmes de bossage (uniquement OKCWL3)
Réduction des risques de corrosion
Rétention à la graisse
Rétention des contaminants extérieurs de type boue et eau, milieu à fortes sollicitations
Adapté pour moyeu rotatif avec arbre fixe

OKBL3 – OKB2L3

Excellente rigidité radiale, en particuliers pour les grands diamètres
Très bonne stabilité au montage, évitant les effets de rebond
Bon transfert de chaleur
Excellente résistance face à des fluides corrosifs en interne (uniquement OKBL3)
Rétention à la graisse
Rétention des contaminants extérieurs de type boue et eau, milieu à fortes sollicitations
Adapté pour moyeux rotatifs avec arbre fixe

OKBCL3 – OKBCWL3

Très bonne étanchéité statique
Très bonne compensation de dilatation thermique
Excellente rigidité radiale, en particuliers pour les grands diamètres
Bon transfert de chaleur
Effets de rebond très limités en présence des systèmes de bossage (uniquement OKBCWL3)
Réduction des risques de corrosion
Rétention à la graisse
Rétention des contaminants extérieurs de type boue et eau, milieu à fortes sollicitations
Adapté pour moyeux rotatifs avec arbre fixe

OKA2L3

Excellente rigidité radiale, en particuliers pour les grands diamètres
Très bonne stabilité au montage, évitant les effets de rebond
Bon transfert de chaleur
Rétention à la graisse
Rétention des contaminants extérieurs de type boue et eau, milieu à fortes sollicitations
Adapté pour moyeux rotatifs avec arbre fixe

○ CONDITIONS D'UTILISATION

Température	-40°C / +200°C
Pression	0,02 et 0,05 MPa maxi
Vitesse	2,5 m/s
Fluides	Graisse, autres fluides à très forte viscosité

○ CONCEPTION DE L'ARBRE FIXE

Etats de surface concernant les profils OKCL3 / OKCWL3

Ra	1,6 à 6,3 µm
Rz	10,0 à 25,0 µm
Rmax	≤ 25,0 µm

Etats de surface concernant les profils OKBL3 / OKB2L3 / OKBCL3 / OKBCWL3 / OKA2L3

Ra	0,8 à 3,2 µm
Rz	6,3 à 16,0 µm
Rmax	≤ 16,0 µm

Tolérance de l'arbre fixe

Tolérance	ISO h8
-----------	--------

○ CONCEPTION DU MOYEU ROTATIF

Matériau

Recommandé	Aciers courants en mécanique Aciers inoxydables Projections de métal par lance plasma Graphite Fonte malléable
Non approprié	Couches de chrome solidifiées Matières plastiques

Durété

Vitesse de rotation	Durété en HRC
$v \leq 4,0$ m/s	45 HRC
$4,0 < v \leq 10,0$ m/s	55 HRC
$v > 10,0$ m/s	60 HRC

Etats de surface

Ra	0,2 à 0,8 µm
Rz	1,0 à 4,0 µm
Rmax	≤ 6,3 µm

Tolérance du moyeu rotatif

Tolérance	ISO H11
-----------	---------

Circularité du moyeu rotatif

Circularité	IT 8
-------------	------

Battement du moyeu et défaut de concentricité





















Diamètre du moyeu ØD1 (mm)	Excentricité globale (mm)
$\text{ØD1} \leq 40,00$	0,15
$40,00 < \text{ØD1} \leq 80,00$	0,20
$80,00 < \text{ØD1} \leq 120,00$	0,30























14. Les bagues d'étanchéité inversées

Les bagues d'étanchéité inversées sont des joints tournants conçus pour être montés en force sur un arbre fixe et dont l'étanchéité dynamique se fait par contact entre la lèvre primaire d'étanchéité du joint et le logement tournant. Les profils sont inversement les mêmes que pour les bagues d'étanchéité standard.

14.1 TABLEAU COMPARATIF DES PROFILS DE BAGUES D'ÉTANCHÉITÉ INVERSÉES

		Simple cage métallique avec revêtement en élastomère	Simple cage métallique avec des systèmes de bossage en élastomère sur la partie intérieure de la cage	Simple cage métallique intérieure, avec revêtement en élastomère sur la partie interne	Simple cage métallique intérieure		
		C	CW	B	B2		
Système inversé - Lèvre primaire avec ressort intégré	OS	 OSC P. 127	 OSCW P. 127	 OSB P. 130	 OSB2 P. 130	Étanchéité aux fluides à faibles et fortes viscosités	Lèvre d'étanchéité primaire moderne avec de faibles forces radiales
Système inversé - Lèvre primaire avec ressort intégré + lèvre anti-pollution	OT	 OTC P. 127	 OTCW P. 127	 OTB P. 130	 OTB2 P. 130	Étanchéité aux fluides à faibles et fortes viscosités	Lèvre d'étanchéité primaire moderne avec de faibles forces radiales Protection normale contre les contaminants indésirables de l'air
Système inversé - Lèvre primaire sans ressort	OV	 OVC P. 136	 OVCW P. 136	 OVB P. 138	 OVB2 P. 138	Étanchéité aux fluides à forte viscosité	Lèvre d'étanchéité primaire générant de faibles frottements et de faibles générations de chaleur
Système inversé - Lèvre primaire sans ressort + lèvre anti-pollution	OK	 OKC P. 136	 OKCW P. 136	 OKB P. 138	 OKB2 P. 138	Étanchéité aux fluides à forte viscosité	Lèvre d'étanchéité primaire générant de faibles frottements et de faibles générations de chaleur Protection normale contre les contaminants indésirables de l'air
Système inversé - Double lèvre primaire, séparatrice de fluides avec ressorts intégrés	OD	 ODC P. 144	 ODCW P. 144	 ODB P. 144	 ODB2 P. 144	Étanchéité aux fluides à faibles et fortes viscosités	Lèvres d'étanchéité modernes avec de faibles forces radiales Système de séparation de fluides
		Très bonne étanchéité statique	Très bonne étanchéité statique	Bonne rigidité radiale, en particuliers pour les grands diamètres	Bonne rigidité radiale, en particuliers pour les grands diamètres		
		Très bonne compensation de dilatation thermique	Très bonne compensation de dilatation thermique	Bonne stabilité au montage, évitant les effets de rebond	Bonne stabilité au montage, évitant les effets de rebond		
		Rugosité supérieure autorisée au niveau du logement	Rugosité supérieure autorisée au niveau du logement	Excellente résistance face à des fluides corrosifs en interne			
		Réduction des risques de corrosion	Réduction des risques de corrosion				
			Montage facile avec des effets de rebond très limités				

		Simple cage métallique intérieure, avec revêtement en élastomère sur la moitié de la cage coté extérieur	Simple cage métallique intérieure, avec revêtement en élastomère sur la partie interne et sur l'extrémité de la cage	Simple cage métallique intérieure, avec des systèmes de bossage en élastomère sur la moitié de la cage coté extérieur	Simple cage métallique intérieure, avec renforcement métallique			
		BC	BR	BCW	A2			
Système inversé - Lèvre primaire avec ressort	OS	 OSBC P. 132	 OSBR P. 132	 OSBCW P. 132	 OSA2 P. 134	Étanchéité aux fluides à faibles et fortes viscosités	Lèvre d'étanchéité primaire moderne avec de faibles forces radiales	
	OT	 OTBC P. 132	 OTBR P. 132	 OTBCW P. 132	 OTA2 P. 134	Étanchéité aux fluides à faibles et fortes viscosités	Lèvre d'étanchéité primaire moderne avec de faibles forces radiales	Protection normale contre les contaminants indésirables de l'air
	OV	 OVBC P. 140	 OVBR P. 140	 OVBCW P. 140	 OVA2 P. 142	Étanchéité aux fluides à forte viscosité	Lèvre d'étanchéité primaire générant de faibles frottements et de faibles générations de chaleur	
	OK	 OKBC P. 140	 OKBR P. 140	 OKBCW P. 140	 OKA2 P. 142	Étanchéité aux fluides à forte viscosité	Lèvre d'étanchéité primaire générant de faibles frottements et de faibles générations de chaleur	Protection normale contre les contaminants indésirables de l'air
	OD	 ODBC P. 144	 ODBR P. 144	 ODBCW P. 144	 ODA2 P. 144	Étanchéité aux fluides à faibles et fortes viscosités	Lèvres d'étanchéité modernes avec de faibles forces radiales	Système de séparation de fluides radiales
		Bonne rigidité radiale, en particuliers pour les grands diamètres	Bonne rigidité radiale, en particuliers pour les grands diamètres	Bonne rigidité radiale, en particuliers pour les grands diamètres	Excellente rigidité radiale, en particuliers pour les grands diamètres			
		Bonne stabilité au montage, avec des effets de rebond limités	Bonne stabilité au montage, évitant les effets de rebond	Bonne stabilité au montage, évitant les effets de rebond	Très bonne stabilité au montage, évitant les effets de rebond			
		Bonne étanchéité statique	Excellente résistance face à des fluides corrosifs en interne	Bonne étanchéité statique				
		Bonne compensation de dilatation thermique	Étanchéité statique améliorée	Bonne compensation de dilatation thermique				
		Bon transfert de chaleur	Bonne compensation de dilatation thermique	Bon transfert de chaleur				
			Bon transfert de chaleur					









BAGUES D'ÉTANCHÉITÉ INVERSÉES

OSC / OSCW / OTC / OTCW



Image profil OSC

14.2 PROFILS OSC / OSCW / OTC / OTCW

		Simple cage métallique avec revêtement en élastomère		Simple cage métallique avec des systèmes de bossage en élastomère sur la partie intérieure de la cage	
		C	CW	C	CW
Système inversé - Lèvre primaire avec ressort intégré	OS	 OSC	 OSCW	 OSC	 OSCW
	OT	 OTC	 OTCW	 OTC	 OTCW
Système inversé - Lèvre primaire avec ressort intégré + lèvre anti-pollution					

DESCRIPTION

Bague d'étanchéité inversée constituée d'une simple cage métallique avec revêtement en élastomère, et d'une lèvre primaire avec ressort intégré. Disponible avec ou sans lèvre additionnelle anti-pollution radiale et/ou axiale et avec ou sans systèmes de bossage sur le diamètre intérieur.

APPLICATIONS

Tous types d'applications rotatives
Moyeux rotatifs
Arbres fixes

AVANTAGES

Très bonne étanchéité statique
Très bonne compensation de dilatation thermique
Rugosité supérieure autorisée au niveau de l'arbre fixe
Effets de rebond très limités en présence des systèmes de bossage
Réduction des risques de corrosion
Étanchéité aux fluides à faibles et fortes viscosités
Lèvre d'étanchéité primaire moderne avec de faibles forces radiales
Protection normale, moyenne ou élevée contre les contaminants indésirables de l'air
Adapté pour moyeu rotatif avec arbre fixe

MATÉRIAUX

Elastomère

ACM 70 - 75 Shore A
EPDM 70 - 75 Shore A
FKM 70 - 75 Shore A
HNBR 70 - 75 Shore A
NBR 70 - 75 Shore A

Cage métallique

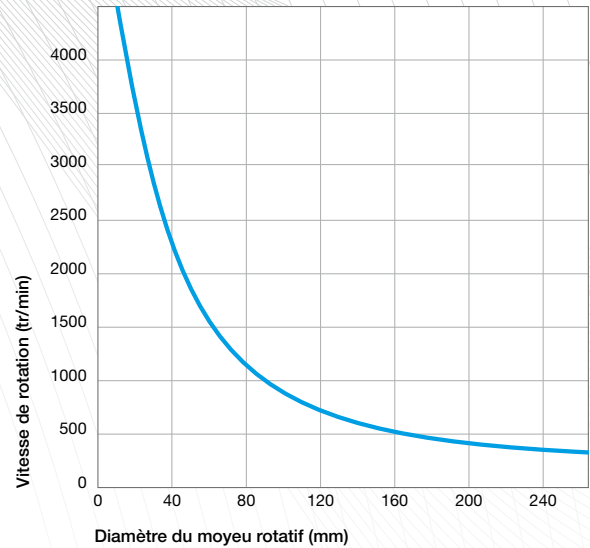
Acier - AISI 1010

Ressort

Acier - AISI 1070 - 1090
Acier inoxydable - AISI 316

○ CONDITIONS D'UTILISATION

Température	-40°C / +200°C
Pression	0,02 et 0,05 MPa maxi
Vitesse	Tableau ci-contre
Fluides	Huiles minérales, huiles synthétiques*, autres fluides* * voir le guide de compatibilité chimique



○ CONCEPTION DE L'ARBRE FIXE

Etats de surface

Ra	1,6 à 6,3 µm
Rz	10,0 à 25,0 µm
Rmax	≤ 25,0 µm

Tolérance de l'arbre fixe

Tolérance	ISO h8
------------------	--------

○ CONCEPTION DU MOYEU ROTATIF

Matériau

Recommandé	Aciers courants en mécanique Aciers inoxydables Projections de métal par lance plasma Graphite Fonte malléable
Non approprié	Couches de chrome solidifiées Matières plastiques

Durété

Vitesse de rotation	Durété en HRC
$v \leq 4,0$ m/s	45 HRC
$4,0 < v \leq 10,0$ m/s	55 HRC
$v > 10,0$ m/s	60 HRC

Etats de surface

Ra	0,2 à 0,8 µm et 0,1 µm pour les applications rigoureuses
Rz	1,0 à 4,0 µm
Rmax	≤ 6,3 µm

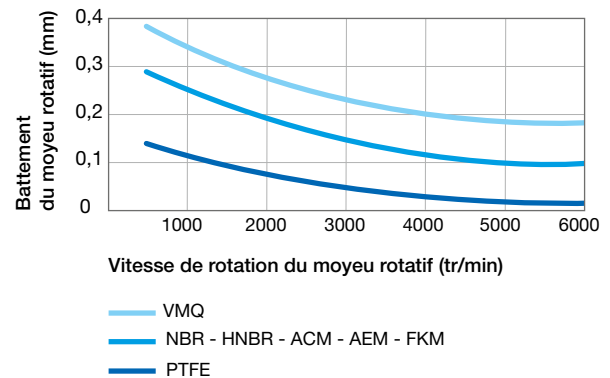
Tolérance du moyeu rotatif

Tolérance	ISO H11
------------------	---------

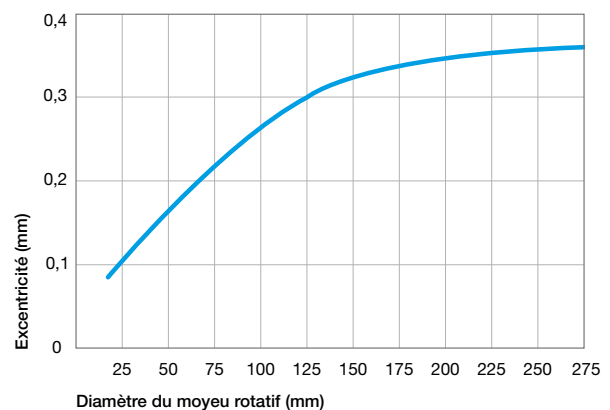
Circularité du moyeu rotatif

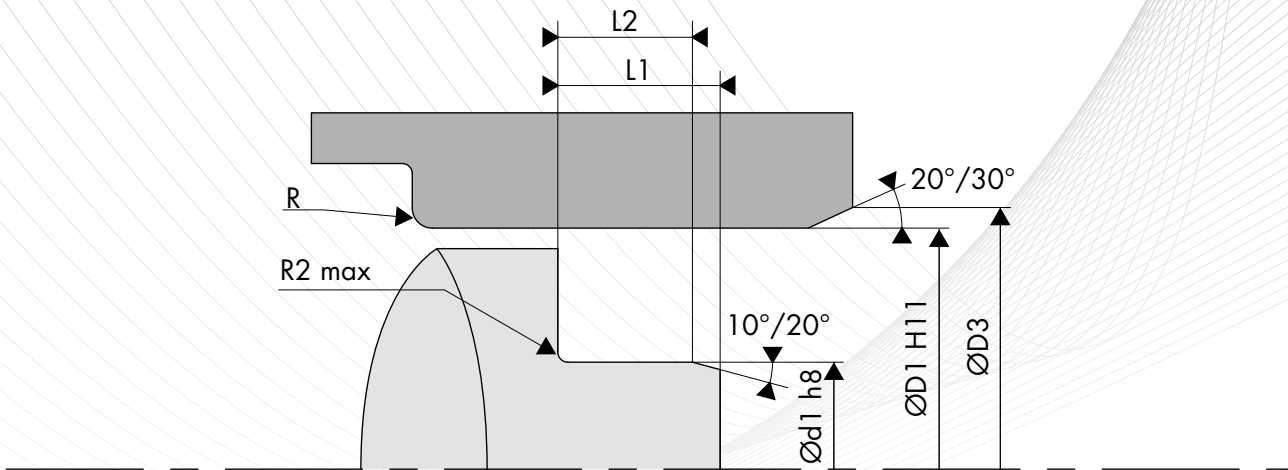
Circularité	IT 8
--------------------	------

Battement du moyeu rotatif



Excentricité





○ LISTE DIMENSIONNELLE

Code article	Diamètre de l'arbre Ød1 h11	Diamètre d'alésage ØD1 H8	Hauteur du joint H1	Type de profil
OSC 25x35x7	25,00	35,00	7,00	OSC
OSC 35x50x7	35,00	50,00	7,00	OSC
OSC 42x56x8	42,00	56,00	8,00	OSC
OSC 52x80x13	52,00	80,00	13,00	OSC
OSC 55x67x8	55,00	67,00	8,00	OSC
OSC 57x73x7	57,00	73,00	7,00	OSC
OSC 60x78x8	60,00	78,00	8,00	OSC
OSC 65x78x8	65,00	78,00	8,00	OSC
OSC 65x85x11	65,00	85,00	11,00	OSC
OSC 65x88x12	65,00	88,00	12,00	OSC
OSC 76x122x11	76,00	122,00	11,00	OSC
OSC 95x115x13	95,00	115,00	13,00	OSC
OSC 95x120x13	95,00	120,00	13,00	OSC
OSC 108x145x12,5	108,00	145,00	12,50	OSC
OSC 108x160x7	108,00	160,00	7,00	OSC
OSC 114x165x13	114,00	165,00	13,00	OSC
OSC 115x140x13	115,00	140,00	13,00	OSC
OSC 120x150x14	120,00	150,00	14,00	OSC
OSC 124x170x14,5	124,00	170,00	14,50	OSC
OSC 130x160x13	130,00	160,00	13,00	OSC
OSC 130x160x14	130,00	160,00	14,00	OSC
OSC 130x162x15	130,00	162,00	15,00	OSC
OSC 130x172x11	130,00	172,00	11,00	OSC
OSC 145x174x14	145,00	174,00	14,00	OSC
OSC 150x180x14	150,00	180,00	14,00	OSC





BAGUES D'ÉTANCHÉITÉ INVERSÉES

OSB / OSB2 / OTB / OTB2



Image profil OTB2

14.3 PROFILS OSB / OSB2 / OTB / OTB2

		Simple cage métallique intérieure, avec revêtement en élastomère sur la partie interne	Simple cage métallique intérieure
		B	B2
Système inversé - Lèvre primaire avec ressort intégré	OS	 OSB	 OSB2
Système inversé - Lèvre primaire avec ressort intégré + lèvre anti-pollution	OT	 OTB	 OTB2

DESCRIPTION

Bague d'étanchéité inversée constituée d'une simple cage métallique intérieure, et d'une lèvre primaire avec ressort intégré. Disponible avec ou sans lèvre additionnelle anti-pollution radiale et/ou axiale et avec ou sans revêtement sur la partie interne de la cage métallique.

APPLICATIONS

Tous types d'applications rotatives
Moyeux rotatifs
Arbres fixes

AVANTAGES

Bonne rigidité radiale, en particuliers pour les grands diamètres
Bonne stabilité au montage, évitant les effets de rebond
Etanchéité aux fluides à faibles et fortes viscosités
Réduction des risques de corrosion en interne (OSB – OTB uniquement)
Lèvre d'étanchéité primaire moderne avec de faibles forces radiales
Protection normale, moyenne ou élevée contre les contaminants indésirables de l'air
Adapté pour moyeu rotatif avec arbre fixe

MATÉRIAUX

Elastomère

ACM 70 - 75 Shore A
EPDM 70 - 75 Shore A
FKM 70 - 75 Shore A
HNBR 70 - 75 Shore A
NBR 70 - 75 Shore A

Cage métallique

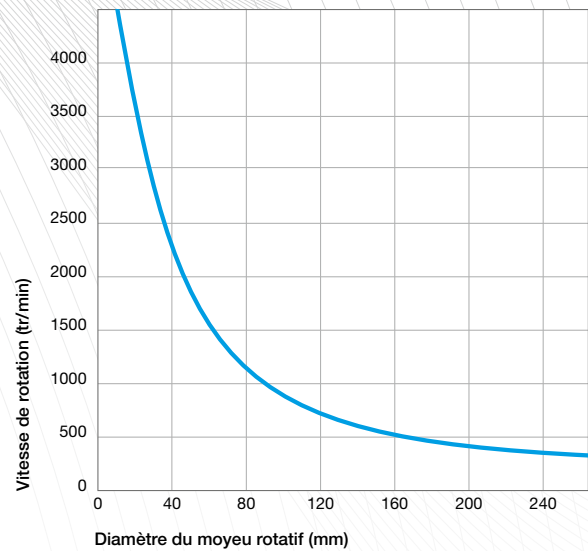
Acier - AISI 1010

Ressort

Acier - AISI 1070 - 1090
Acier inoxydable - AISI 316

○ CONDITIONS D'UTILISATION

Température	-40°C / +200°C
Pression	0,02 et 0,05 MPa maxi
Vitesse	Tableau ci-contre
Fluides	Huiles minérales, huiles synthétiques*, autres fluides* * voir le guide de compatibilité chimique



○ CONCEPTION DE L'ARBRE FIXE

Etats de surface

Ra	0,8 à 3,2 µm
Rz	6,3 à 16,0 µm
Rmax	≤ 16,0 µm

Tolérance de l'arbre fixe

Tolérance	ISO h8
------------------	--------

○ CONCEPTION DU MOYEU ROTATIF

Matériau

Recommandé	Aciers courants en mécanique Aciers inoxydables Projections de métal par lance plasma Graphite Fonte malléable
Non approprié	Couches de chrome solidifiées Matières plastiques

Durété

Vitesse de rotation	Durété en HRC
$v \leq 4,0$ m/s	45 HRC
$4,0 < v \leq 10,0$ m/s	55 HRC
$v > 10,0$ m/s	60 HRC

Etats de surface

Ra	0,2 à 0,8 µm et 0,1 µm pour les applications rigoureuses
Rz	1,0 à 4,0 µm
Rmax	≤ 6,3 µm

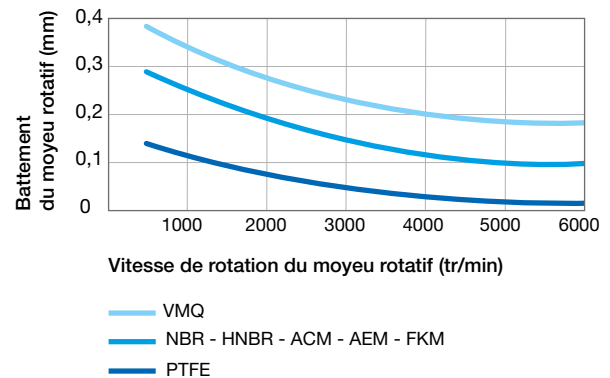
Tolérance du moyeu rotatif

Tolérance	ISO H11
------------------	---------

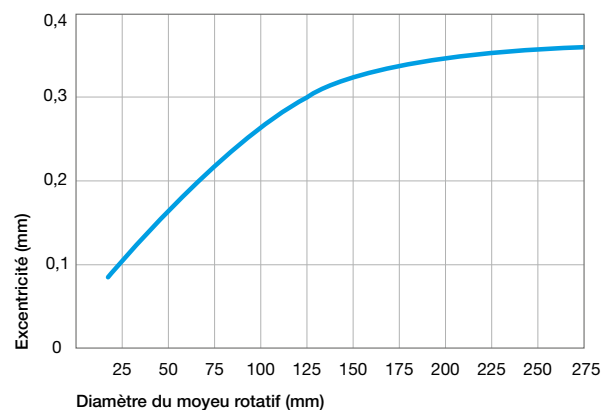
Circularité du moyeu rotatif

Circularité	IT 8
--------------------	------

Battement du moyeu rotatif



Excentricité









BAGUES D'ÉTANCHÉITÉ INVERSÉES

OSBC / OSBCW / OSBR / OTBC /
OTBCW / OTBR

Image profil OSBC

14.4 PROFILS OSBC / OSBCW / OSBR / OTBC / OTBCW / OTBR

		Simple cage métallique intérieure, avec revêtement en élastomère sur la moitié de la cage coté extérieur	Simple cage métallique intérieure, avec revêtement en élastomère sur la partie interne et sur l'extrémité de la cage	Simple cage métallique intérieure, avec des systèmes de bossage en élastomère sur la moitié de la cage coté extérieur
		BC	BR	BCW
Système inversé - Lèvre primaire avec ressort intégré	OS	 OSBC	 OSBR	 OSBCW
	OT	 OTBC	 OTBR	 OTBCW

DESCRIPTION

Bague d'étanchéité inversée constituée d'une simple cage métallique intérieure avec revêtement en élastomère sur la moitié de la cage coté interne, et d'une lèvre primaire avec ressort intégré. Disponible avec ou sans lèvre additionnelle anti-pollution radiale et avec ou sans systèmes de bossage sur le diamètre intérieur.

APPLICATIONS

Tous types d'applications rotatives
Moyeux rotatifs
Arbres fixes

AVANTAGES

Bonne rigidité radiale, en particulier pour les grands diamètres
Bonne stabilité au montage
Bonne étanchéité statique
Effets de rebond très limités en présence des systèmes de bossage
Bonne compensation de dilatation thermique
Bon transfert de chaleur
Excellente résistance face à des fluides corrosifs en interne
Étanchéité aux fluides à faibles et fortes viscosités
Lèvre d'étanchéité primaire moderne avec de faibles forces radiales
Protection normale, moyenne ou élevée contre les contaminants indésirables de l'air
Adapté pour moyeu rotatif avec arbre fixe

MATÉRIAUX

Elastomère

ACM 70 - 75 Shore A
EPDM 70 - 75 Shore A
FKM 70 - 75 Shore A
HNBR 70 - 75 Shore A
NBR 70 - 75 Shore A

Cage métallique

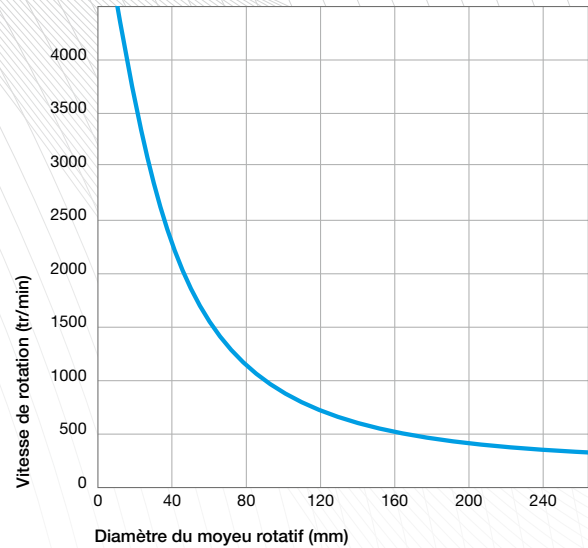
Acier - AISI 1010

Ressort

Acier - AISI 1070 - 1090
Acier inoxydable - AISI 316

○ CONDITIONS D'UTILISATION

Température	-40°C / +200°C
Pression	0,02 et 0,05 MPa maxi
Vitesse	Tableau ci-contre
Fluides	Huiles minérales, huiles synthétiques*, autres fluides* * voir le guide de compatibilité chimique



○ CONCEPTION DE L'ARBRE FIXE

Etats de surface

Ra	0,8 à 3,2 µm
Rz	6,3 à 16,0 µm
Rmax	≤ 16,0 µm

Tolérance de l'arbre fixe

Tolérance	ISO h8
------------------	--------

○ CONCEPTION DU MOYEU ROTATIF

Matériau

Recommandé	Aciers courants en mécanique Aciers inoxydables Projections de métal par lance plasma Graphite Fonte malléable
Non approprié	Couches de chrome solidifiées Matières plastiques

Durété

Vitesse de rotation	Durété en HRC
$v \leq 4,0$ m/s	45 HRC
$4,0 < v \leq 10,0$ m/s	55 HRC
$v > 10,0$ m/s	60 HRC

Etats de surface

Ra	0,2 à 0,8 µm et 0,1 µm pour les applications rigoureuses
Rz	1,0 à 4,0 µm
Rmax	≤ 6,3 µm

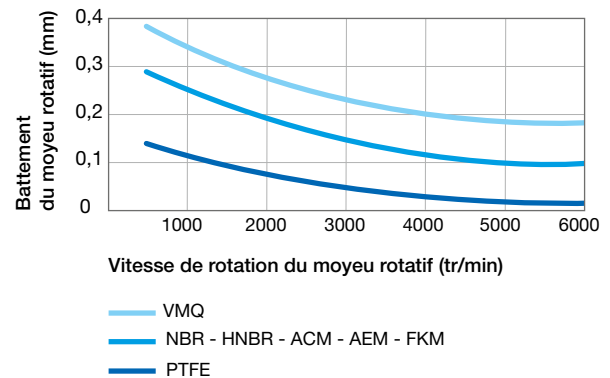
Tolérance du moyeu rotatif

Tolérance	ISO H11
------------------	---------

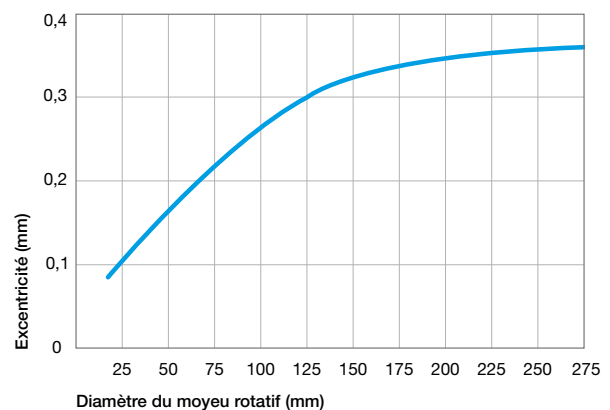
Circularité du moyeu rotatif

Circularité	IT 8
--------------------	------

Battement du moyeu rotatif



Excentricité




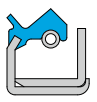
BAGUES D'ÉTANCHÉITÉ INVERSÉES

OSA2 / OTA2



Image profil OTA2

14.5 PROFILS OSA2 / OTA2

			Simple cage métallique intérieure, avec renforcement métallique
		A2	
Système inversé - Lèvre primaire avec ressort intégré	OS		OSA2
Système inversé - Lèvre primaire avec ressort intégré + lèvre anti-pollution	OT		OTA2

DESCRIPTION

Bague d'étanchéité inversée constituée d'une simple cage métallique intérieure avec renforcement métallique, et d'une lèvre primaire d'étanchéité avec ressort intégré. Disponible avec ou sans lèvre additionnelle anti-pollution radiale.

APPLICATIONS

Tous types d'applications rotatives
Moyeux rotatifs
Arbres fixes

AVANTAGES

Bonne rigidité radiale, en particuliers pour les grands diamètres
Bonne stabilité au montage
Bon transfert de chaleur
Etanchéité aux fluides à faibles et fortes viscosités
Lèvre d'étanchéité primaire moderne avec de faibles forces radiales
Protection normale, moyenne ou élevée contre les contaminants indésirables de l'air
Adapté pour moyeu rotatif avec arbre fixe

MATÉRIAUX

Elastomère

ACM 70 - 75 Shore A
EPDM 70 - 75 Shore A
FKM 70 - 75 Shore A
HNBR 70 - 75 Shore A
NBR 70 - 75 Shore A

Cage métallique

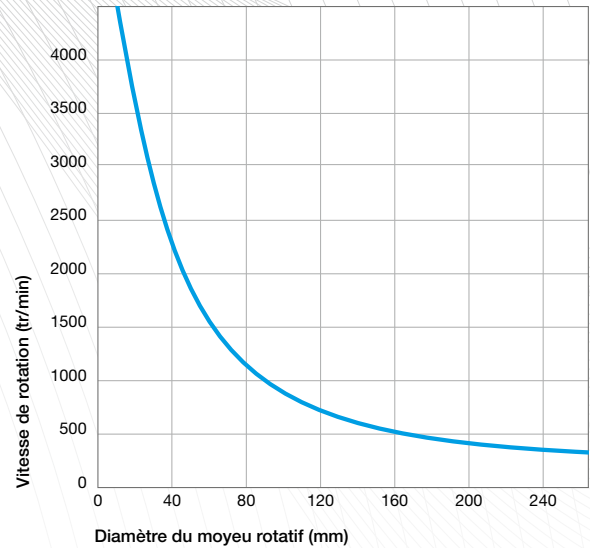
Acier - AISI 1010

Ressort

Acier - AISI 1070 - 1090
Acier inoxydable - AISI 316

○ CONDITIONS D'UTILISATION

Température	-40°C / +200°C
Pression	0,02 et 0,05 MPa maxi
Vitesse	Tableau ci-contre
Fluides	Huiles minérales, huiles synthétiques*, autres fluides* * voir le guide de compatibilité chimique



○ CONCEPTION DE L'ARBRE FIXE

Etats de surface

Ra	0,8 à 3,2 µm
Rz	6,3 à 16,0 µm
Rmax	≤ 16,0 µm

Tolérance de l'arbre fixe

Tolérance	ISO h8
------------------	--------

○ CONCEPTION DU MOYEU ROTATIF

Matériau

Recommandé	Aciers courants en mécanique Aciers inoxydables Projections de métal par lance plasma Graphite Fonte malléable
Non approprié	Couches de chrome solidifiées Matières plastiques

Durété

Vitesse de rotation	Durété en HRC
$v \leq 4,0$ m/s	45 HRC
$4,0 < v \leq 10,0$ m/s	55 HRC
$v > 10,0$ m/s	60 HRC

Etats de surface

Ra	0,2 à 0,8 µm et 0,1 µm pour les applications rigoureuses
Rz	1,0 à 4,0 µm
Rmax	≤ 6,3 µm

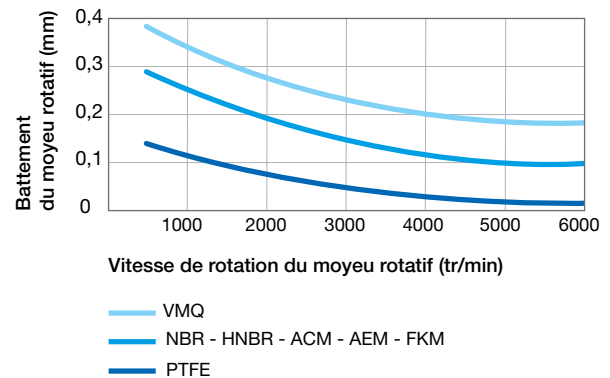
Tolérance du moyeu rotatif

Tolérance	ISO H11
------------------	---------

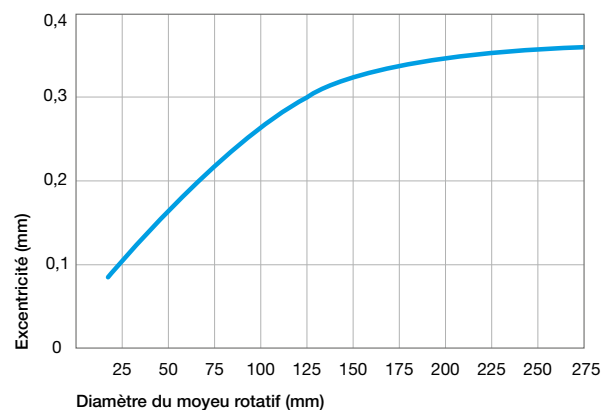
Circularité du moyeu rotatif

Circularité	IT 8
--------------------	------

Battement du moyeu rotatif



Excentricité









BAGUES D'ÉTANCHÉITÉ INVERSÉES

OVC / OVCW / OKC / OKCW



Image profil OKCW

14.6 PROFILS OVC / OVCW / OKC / OKCW

		Simple cage métallique avec revêtement en élastomère		Simple cage métallique avec des systèmes de bossage en élastomère sur la partie intérieure de la cage	
		C	CW	C	CW
Système inversé - Lèvre primaire sans ressort	OV	 OVC	 OVCW	 OKC	 OKCW
	OK	 OKC	 OKCW		

DESCRIPTION

Bague d'étanchéité inversée constituée d'une simple cage métallique avec revêtement en élastomère, et d'une lèvre primaire sans ressort. Disponible avec ou sans lèvre additionnelle anti-pollution radiale et avec ou sans systèmes de bossage sur le diamètre intérieur.

APPLICATIONS

Tous types d'applications rotatives
Moyeux rotatifs
Arbres fixes

AVANTAGES

Très bonne étanchéité statique
Très bonne compensation de dilatation thermique
Rugosité supérieure autorisée au niveau de l'arbre fixe
Effets de rebond très limités en présence des systèmes de bossage
Réduction des risques de corrosion
Étanchéité aux fluides à forte viscosité
Lèvre d'étanchéité primaire générant de faibles frottements et de faibles générations de chaleur
Adapté pour moyeu rotatif avec arbre fixe

MATÉRIAUX

Elastomère

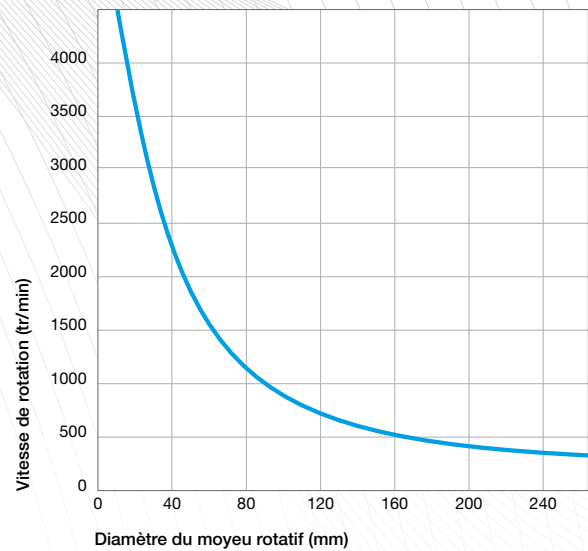
ACM 70 - 75 Shore A
EPDM 70 - 75 Shore A
FKM 70 - 75 Shore A
HNBR 70 - 75 Shore A
NBR 70 - 75 Shore A

Cage métallique

Acier - AISI 1010

○ CONDITIONS D'UTILISATION

Température	-40°C / +200°C
Pression	0,02 et 0,05 MPa maxi
Vitesse	Tableau ci-contre
Fluides	Graisse, autres fluides à très forte viscosité



○ CONCEPTION DE L'ARBRE FIXE

Etats de surface

Ra	1,6 à 6,3 µm
Rz	10,0 à 25,0 µm
Rmax	≤ 25,0 µm

Tolérance de l'arbre fixe

Tolérance	ISO h8
------------------	--------

○ CONCEPTION DU MOYEU ROTATIF

Matériau

Recommandé	Aciers courants en mécanique Aciers inoxydables Projections de métal par lance plasma Graphite Fonte malléable
Non approprié	Couches de chrome solidifiées Matières plastiques

Durété

Vitesse de rotation	Durété en HRC
$v \leq 4,0$ m/s	45 HRC
$4,0 < v \leq 10,0$ m/s	55 HRC
$v > 10,0$ m/s	60 HRC

Etats de surface

Ra	0,2 à 0,8 µm et 0,1 µm pour les applications rigoureuses
Rz	1,0 à 4,0 µm
Rmax	≤ 6,3 µm

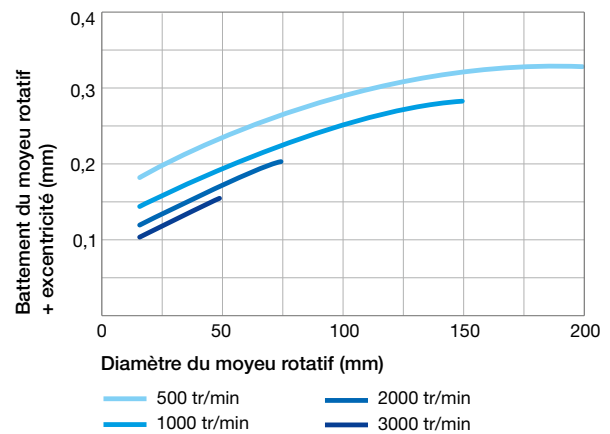
Tolérance du moyeu rotatif

Tolérance	ISO H11
------------------	---------

Circularité du moyeu rotatif

Circularité	IT 8
--------------------	------

Battement du moyeu et défaut de concentricité



BAGUES D'ÉTANCHÉITÉ INVERSÉES

OVB / OVB2 / OKB / OKB2

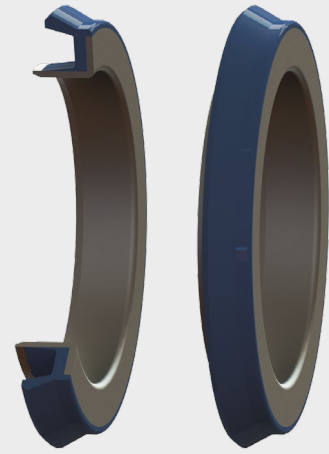






Image profil OVB

14.7 PROFILS OVB / OVB2 / OKB / OKB2

		Simple cage métallique intérieure, avec revêtement en élastomère sur la partie interne	Simple cage métallique intérieure
		B	B2
Système inversé - Lèvre primaire sans ressort	OV	 OVB	 OVB2
Système inversé - Lèvre primaire sans ressort + lèvre anti-pollution	OK	 OKB	 OKB2

○ DESCRIPTION

Bague d'étanchéité inversée constituée d'une simple cage métallique intérieure et d'une lèvre primaire d'étanchéité sans ressort. Disponible avec ou sans lèvre additionnelle anti-pollution radiale et avec ou sans revêtement sur la partie interne de la cage métallique.

○ APPLICATIONS

Tous types d'applications rotatives
Moyeux rotatifs
Arbres fixes

○ AVANTAGES

Bonne rigidité radiale, en particuliers pour les grands diamètres
Bonne stabilité au montage
Étanchéité aux fluides à forte viscosité
Réduction des risques de corrosion en interne (uniquement OVB – OKB)
Lèvre d'étanchéité primaire générant de faibles frottements et de faibles générations de chaleur
Protection normale, moyenne ou élevée contre les contaminants indésirables de l'air
Adapté pour moyeux rotatifs avec arbre fixe

○ MATÉRIAUX

Elastomère

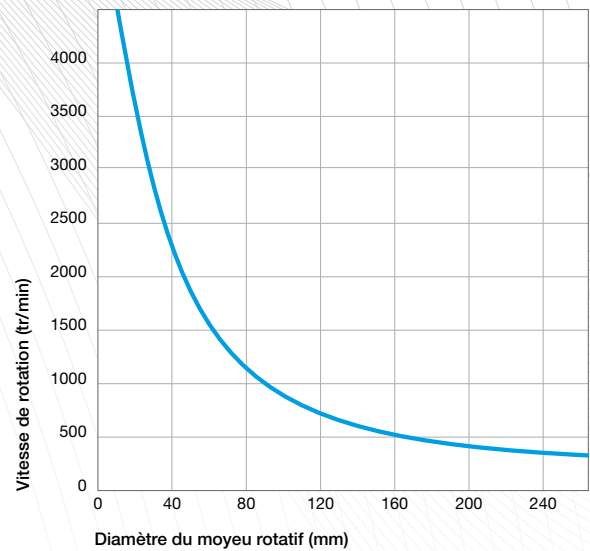
ACM 70 - 75 Shore A
EPDM 70 - 75 Shore A
FKM 70 - 75 Shore A
HNBR 70 - 75 Shore A
NBR 70 - 75 Shore A

Cage métallique

Acier - AISI 1010

○ CONDITIONS D'UTILISATION

Température	-40°C / +200°C
Pression	0,02 et 0,05 MPa maxi
Vitesse	Tableau ci-contre
Fluides	Graisse, autres fluides à très forte viscosité



○ CONCEPTION DE L'ARBRE FIXE

Etats de surface

Ra	0,8 à 3,2 μm
Rz	6,3 à 16,0 μm
Rmax	$\leq 16,0 \mu\text{m}$

Tolérance de l'arbre fixe

Tolérance	ISO h8
------------------	--------

○ CONCEPTION DU MOYEU ROTATIF

Matériau

Recommandé	Aciers courants en mécanique Aciers inoxydables Projections de métal par lance plasma Graphite Fonte malléable
Non approprié	Couches de chrome solidifiées Matières plastiques

Durété

Vitesse de rotation	Durété en HRC
$v \leq 4,0 \text{ m/s}$	45 HRC
$4,0 < v \leq 10,0 \text{ m/s}$	55 HRC
$v > 10,0 \text{ m/s}$	60 HRC

Etats de surface

Ra	0,2 à 0,8 μm et 0,1 μm pour les applications rigoureuses
Rz	1,0 à 4,0 μm
Rmax	$\leq 6,3 \mu\text{m}$

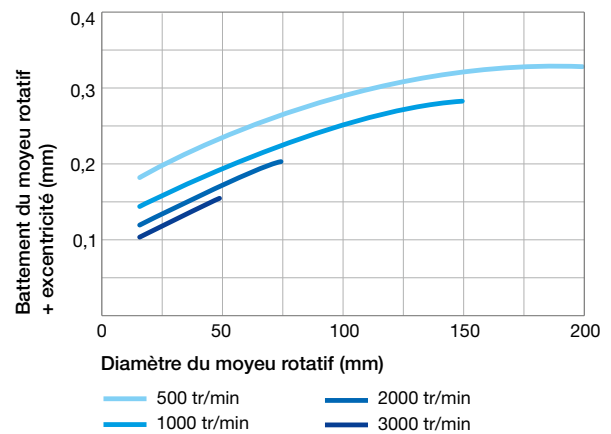
Tolérance du moyeu rotatif

Tolérance	ISO H11
------------------	---------

Circularité du moyeu rotatif

Circularité	IT 8
--------------------	------

Battement du moyeu et défaut de concentricité












BAGUES D'ÉTANCHÉITÉ INVERSÉES

OVBC / OVBCW / OVBR / OKBC /
OKBCW / OKBR

Image profil OKBC

14.8 PROFILS OVBC / OVBCW / OVBR / OKBC / OKBCW / OKBR

		Simple cage métallique intérieure, avec revêtement en élastomère sur la moitié de la cage coté extérieur	Simple cage métallique intérieure, avec revêtement en élastomère sur la partie interne et sur l'extrémité de la cage	Simple cage métallique intérieure, avec des systèmes de bossage en élastomère sur la moitié de la cage coté extérieur
		BC	BR	BCW
Système inversé - Lèvre primaire sans ressort	OV	 OVBC	 OVBR	 OVBCW
	OK	 OKBC	 OKBR	 OKBCW
Système inversé - Lèvre primaire sans ressort + lèvre anti-pollution		 OKBC	 OKBR	 OKBCW

○ DESCRIPTION

Bague d'étanchéité inversée constituée d'une simple cage métallique intérieure, avec revêtement en élastomère sur la moitié de la cage coté intérieur, et d'une lèvre primaire d'étanchéité sans ressort. Disponible avec ou sans lèvre additionnelle anti-pollution radiale et avec ou sans systèmes de bossage sur le diamètre intérieur.

○ APPLICATIONS

Tous types d'applications rotatives
Moyeux rotatifs
Arbres fixes

○ AVANTAGES

Bonne rigidité radiale, en particuliers pour les grands diamètres
Bonne stabilité au montage
Bonne étanchéité statique
Bonne compensation de dilatation thermique
Bon transfert de chaleur
Montage facile avec des effets de rebond très limités
Étanchéité aux fluides à forte viscosité
Lèvre d'étanchéité primaire générant de faibles frottements et de faibles générations de chaleur
Protection normale, moyenne ou élevée contre les contaminants indésirables de l'air
Adapté pour moyeux rotatifs avec arbre fixe

○ MATÉRIAUX

Elastomère

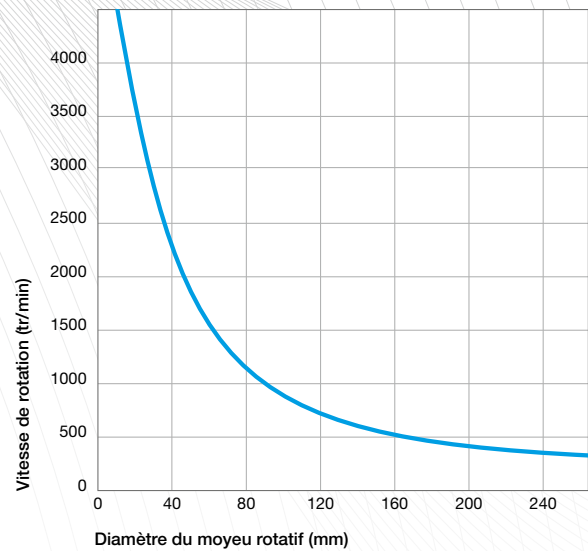
ACM 70 - 75 Shore A
EPDM 70 - 75 Shore A
FKM 70 - 75 Shore A
HNBR 70 - 75 Shore A
NBR 70 - 75 Shore A

Cage métallique

Acier - AISI 1010

○ CONDITIONS D'UTILISATION

Température	-40°C / +200°C
Pression	0,02 et 0,05 MPa maxi
Vitesse	Tableau ci-contre
Fluides	Graisse, autres fluides à très forte viscosité



○ CONCEPTION DE L'ARBRE FIXE

Etats de surface

Ra	0,8 à 3,2 µm
Rz	6,3 à 16,0 µm
Rmax	≤ 16,0 µm

Tolérance de l'arbre fixe

Tolérance	ISO h8
-----------	--------

○ CONCEPTION DU MOYEU ROTATIF

Matériau

Recommandé	Aciers courants en mécanique Aciers inoxydables Projections de métal par lance plasma Graphite Fonte malléable
Non approprié	Couches de chrome solidifiées Matières plastiques

Durété

Vitesse de rotation	Durété en HRC
$v \leq 4,0$ m/s	45 HRC
$4,0 < v \leq 10,0$ m/s	55 HRC
$v > 10,0$ m/s	60 HRC

Etats de surface

Ra	0,2 à 0,8 µm et 0,1 µm pour les applications rigoureuses
Rz	1,0 à 4,0 µm
Rmax	≤ 6,3 µm

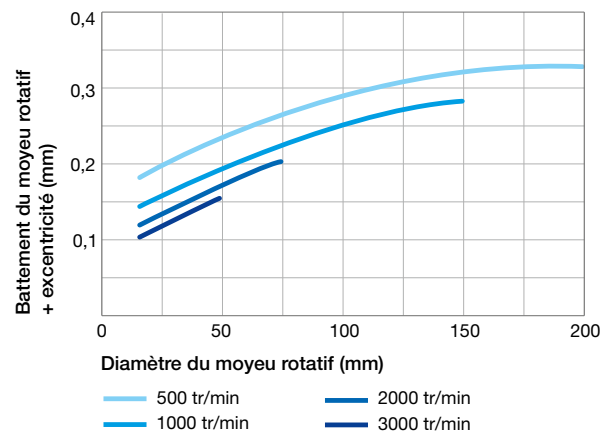
Tolérance du moyeu rotatif

Tolérance	ISO H11
-----------	---------

Circularité du moyeu rotatif

Circularité	IT 8
-------------	------

Battement du moyeu et défaut de concentricité



BAGUES D'ÉTANCHÉITÉ INVERSÉES

OKA2 / OVA2

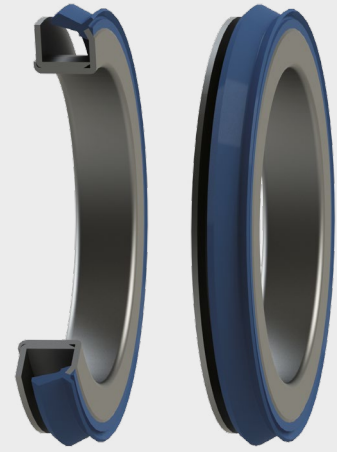




Image profil OKA2

14.9 PROFILS OKA2 / OVA2

			Simple cage métallique intérieure, avec renforcement métallique
			A2
Système inversé - Lèvre primaire sans ressort	OV		OVA2
Système inversé - Lèvre primaire sans ressort + lèvre anti-pollution	OK		OKA2

○ DESCRIPTION

Bague d'étanchéité inversée constituée d'une simple cage métallique extérieure avec renforcement métallique, et d'une lèvre primaire d'étanchéité sans ressort. Disponible avec ou sans lèvre additionnelle anti-pollution radiale.

○ APPLICATIONS

Tous types d'applications rotatives
Moyeux rotatifs
Arbres fixes

○ AVANTAGES

Excellente rigidité radiale, en particuliers pour les grands diamètres
Très bonne stabilité au montage, évitant les effets de rebond
Bon transfert de chaleur
Étanchéité aux fluides à forte viscosité
Lèvre d'étanchéité primaire générant de faibles frottements et de faibles générations de chaleur
Protection normale, moyenne ou élevée contre les contaminants indésirables de l'air
Adapté pour moyeux rotatifs avec arbre fixe

○ MATÉRIAUX

Elastomère

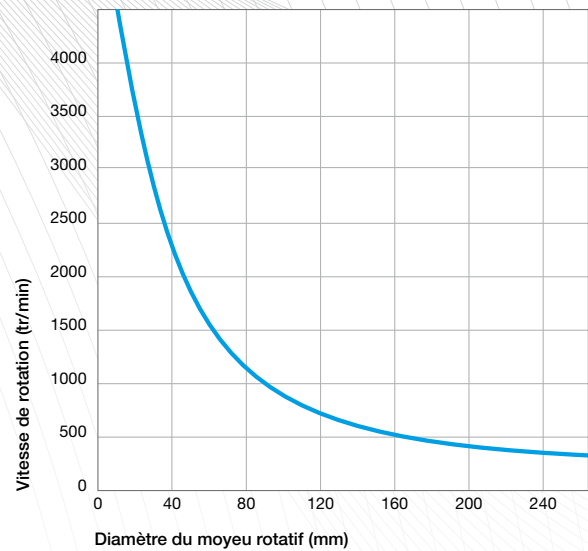
ACM 70 - 75 Shore A
EPDM 70 - 75 Shore A
FKM 70 - 75 Shore A
HNBR 70 - 75 Shore A
NBR 70 - 75 Shore A

Cage métallique

Acier - AISI 1010

○ CONDITIONS D'UTILISATION

Température	-40°C / +200°C
Pression	0,02 et 0,05 MPa maxi
Vitesse	Tableau ci-contre
Fluides	Graisse, autres fluides à très forte viscosité



○ CONCEPTION DE L'ARBRE FIXE

Etats de surface

Ra	0,8 à 3,2 μm
Rz	6,3 à 16,0 μm
Rmax	$\leq 16,0 \mu\text{m}$

Tolérance de l'arbre fixe

Tolérance	ISO h8
------------------	--------

○ CONCEPTION DU MOYEU ROTATIF

Matériau

Recommandé	Aciers courants en mécanique Aciers inoxydables Projections de métal par lance plasma Graphite Fonte malléable
Non approprié	Couches de chrome solidifiées Matières plastiques

Durété

Vitesse de rotation	Durété en HRC
$v \leq 4,0 \text{ m/s}$	45 HRC
$4,0 < v \leq 10,0 \text{ m/s}$	55 HRC
$v > 10,0 \text{ m/s}$	60 HRC

Etats de surface

Ra	0,2 à 0,8 μm et 0,1 μm pour les applications rigoureuses
Rz	1,0 à 4,0 μm
Rmax	$\leq 6,3 \mu\text{m}$

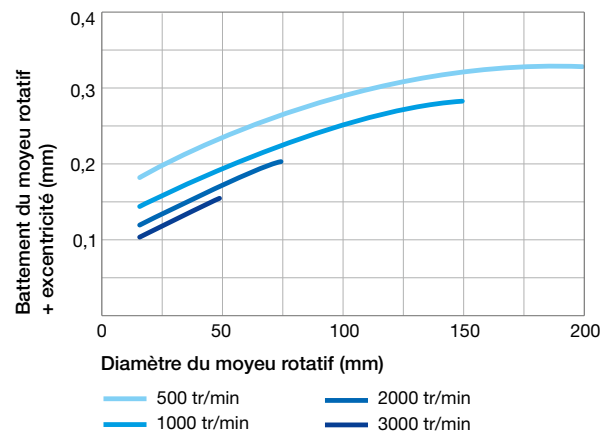
Tolérance du moyeu rotatif

Tolérance	ISO H11
------------------	---------

Circularité du moyeu rotatif

Circularité	IT 8
--------------------	------

Battement du moyeu et défaut de concentricité



BAGUES D'ÉTANCHÉITÉ INVERSÉES

ODC / ODCW / ODB / ODB2 /
ODBC / ODBCW / ODBR / ODA2

Image profil ODC

14.10 PROFILS ODC / ODCW / ODB / ODB2 / ODBC / ODBCW / ODBR / ODA2

		Simple cage métallique avec revêtement en élastomère	Simple cage métallique avec des systèmes de bossage en élastomère sur la partie intérieure de la cage	Simple cage métallique intérieure, avec revêtement en élastomère sur la partie interne	Simple cage métallique intérieure	Simple cage métallique intérieure, avec revêtement en élastomère sur la moitié de la cage coté extérieur	Simple cage métallique intérieure, avec revêtement en élastomère sur la partie interne et sur l'extrémité de la cage	Simple cage métallique intérieure, avec des systèmes de bossage en élastomère sur la moitié de la cage coté extérieur	Simple cage métallique intérieure, avec renforcement métallique
		C	CW	B	B2	BC	BR	BCW	A2
Système inversé - Double lèvres primaire, séparatrice de fluides avec ressorts intégrés	OD								
		ODC	ODCW	ODB	ODB2	ODBC	ODBR	ODBCW	ODA2

○ DESCRIPTION

Bague d'étanchéité inversée constituée d'une simple cage métallique avec revêtement élastomère, et d'une double lèvre primaire d'étanchéité avec ressorts intégrés, séparatrice de fluides. Disponible avec cage métallique intérieure ou avec revêtement sur la moitié de la cage, avec ou sans systèmes de bossage sur le diamètre intérieur, et avec ou sans lèvre additionnelle anti-pollution radiale et/ou axiale.

○ APPLICATIONS

Tous types d'applications rotatives
Moyeux rotatifs
Arbres fixes

○ MATÉRIAUX

Elastomère

Elastomère
ACM 70 - 75 Shore A
EPDM 70 - 75 Shore A
FKM 70 - 75 Shore A
HNBR 70 - 75 Shore A
NBR 70 - 75 Shore A

Cage métallique

Acier - AISI 1010

○ AVANTAGES

ODC - ODCW

Très bonne étanchéité statique
Très bonne compensation de dilatation thermique
Rugosité supérieure autorisée au niveau de l'arbre fixe
Effets de rebond très limités en présence des systèmes de bossage (uniquement ODCW)
Réduction des risques de corrosion
Etanchéité aux fluides à faibles et fortes viscosités
Double lèvre d'étanchéité moderne avec de faibles forces radiales

Adapté pour moyeu rotatif avec arbre fixe

ODB - ODB2

Excellente rigidité radiale, en particuliers pour les grands diamètres
Très bonne stabilité au montage, évitant les effets de rebond
Bon transfert de chaleur
Excellente résistance face à des fluides corrosifs en interne (uniquement ODB)
Etanchéité aux fluides à forte viscosité
Double lèvre d'étanchéité moderne avec de faibles forces radiales
Adapté pour moyeu rotatif avec arbre fixe

ODBC - ODBCW - ODBR

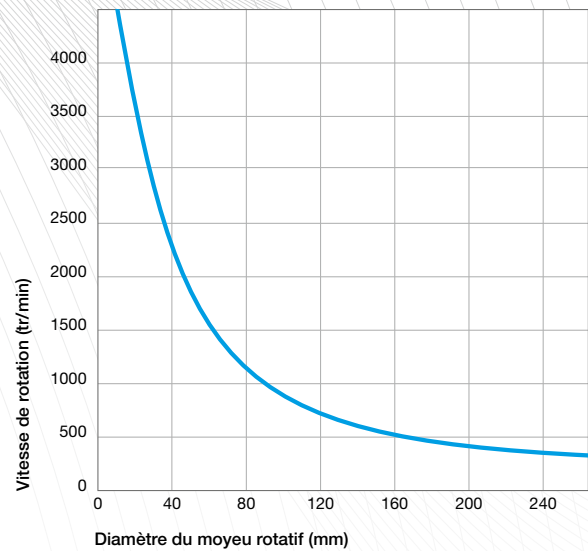
Très bonne étanchéité statique
Très bonne compensation de dilatation thermique
Excellente rigidité radiale, en particuliers pour les grands diamètres
Bon transfert de chaleur
Effets de rebond très limités en présence des systèmes de bossage (uniquement ODBCW)
Réduction des risques de corrosion
Etanchéité aux fluides à faibles et fortes viscosités
Double lèvre d'étanchéité moderne avec de faibles forces radiales
Adapté pour moyeu rotatif avec arbre fixe

ODA2

Excellente rigidité radiale, en particuliers pour les grands diamètres
Très bonne stabilité au montage, évitant les effets de rebond
Bon transfert de chaleur
Etanchéité aux fluides à forte viscosité
Double lèvre d'étanchéité moderne avec de faibles forces radiales

○ CONDITIONS D'UTILISATION

Température	-40°C / +200°C
Pression	0,02 et 0,05 MPa maxi
Vitesse	Tableau ci-contre
Fluides	Huiles minérales, huiles synthétiques*, autres fluides* * voir le guide de compatibilité chimique



○ CONCEPTION DE L'ARBRE FIXE

Etats de surface des profils ODC - ODCW

Ra	1,6 à 6,3 µm
Rz	10,0 à 25,0 µm
Rmax	≤ 25,0 µm

Etats de surface des profils ODB - ODB2 - ODBC - ODBCW - ODBR - ODA2

Ra	0,8 à 3,2 µm
Rz	6,3 à 16,0 µm
Rmax	≤ 16,0 µm

Tolérance de l'arbre fixe

Tolérance	ISO h8
-----------	--------

○ CONCEPTION DU MOYEU ROTATIF

Matériau

Recommandé	Aciers courants en mécanique Aciers inoxydables Projections de métal par lance plasma Graphite Fonte malléable
Non approprié	Couches de chrome solidifiées Matières plastiques

Durété

Vitesse de rotation	Durété en HRC
$v \leq 4,0$ m/s	45 HRC
$4,0 < v \leq 10,0$ m/s	55 HRC
$v > 10,0$ m/s	60 HRC

Etats de surface

Ra	0,2 à 0,8 µm et 0,1 µm pour les applications rigoureuses
Rz	1,0 à 4,0 µm
Rmax	≤ 6,3 µm

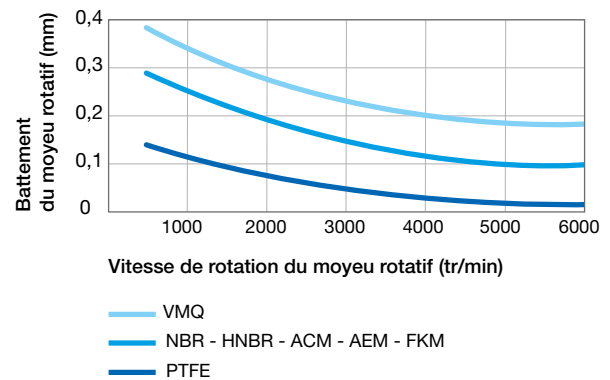
Tolérance du moyeu rotatif

Tolérance	ISO H11
-----------	---------

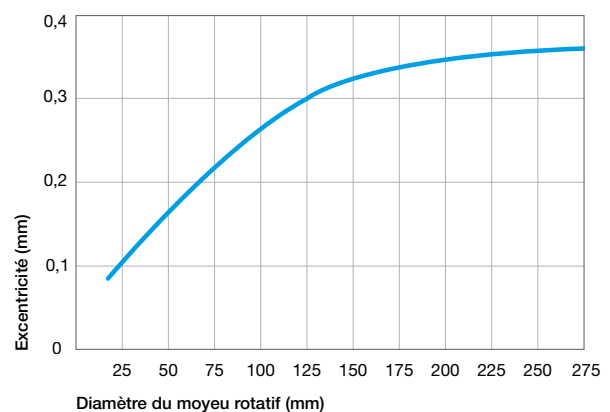
Circularité du moyeu rotatif

Circularité	IT 8
-------------	------

Battement du moyeu rotatif



Excentricité











15. Les joints pour mouvements linéaires

Les joints pour mouvements linéaires sont des bagues d'étanchéité dont la lèvre primaire d'étanchéité présente une particularité en terme de conception permettant de supporter une translation. Nous proposons aussi des bagues d'étanchéité sur-mesure soumises à de telles contraintes comme pour les amortisseurs ou les crémaillères de direction.

15.1 TABLEAU COMPARATIF DES PROFILS DE JOINTS POUR MOUVEMENTS LINÉAIRES







		Simple cage métallique avec revêtement en élastomère	Simple cage métallique avec revêtement en élastomère et bossage	Insert métallique avec revêtement en élastomère			
		C	CW	CP			
Lèvre primaire avec ressort intégré + lèvre anti-pollution - adapté pour des mouvements linéaires	T4	 TC4 P. 148	 TCW4 P. 148	 TC4P P. 148	Etanchéité aux fluides à faibles et fortes viscosités	Lèvres d'étanchéité modernes avec de faibles forces radiales	Lèvres d'étanchéité conçues pour des mouvements linéaires
		 DC4 P. 148	 DCW4 P. 148	 DC4P P. 148			
Double lèvre primaire, séparatrice de fluides avec ressorts intégrés - adapté pour des mouvements linéaires							
		Très bonne étanchéité statique	Très bonne étanchéité statique	Très bonne étanchéité statique			
		Très bonne compensation de dilatation thermique	Très bonne compensation de dilatation thermique	Très bonne compensation de dilatation thermique			
		Rugosité supérieure autorisée dans la zone d'étanchéité statique	Rugosité supérieure autorisée dans la zone d'étanchéité statique	Rugosité supérieure autorisée dans la zone d'étanchéité statique			
		Réduction des risques de corrosion	Réduction des risques de corrosion	Réduction des risques de corrosion			
			Montage facile avec des effets de rebond très limités				

JOINTS POUR MOUVEMENTS LINÉAIRES

TC4 / TCW4 / TC4P / DC4 /
DCW4 / DC4P

Image profil DCW4

15.2 PROFILS TC4 / TCW4 / TC4P / DC4 / DCW4 / DC4P

		Simple cage métallique avec revêtement en élastomère	Simple cage métallique avec revêtement en élastomère et bossage	Insert métallique avec revêtement en élastomère
		C	CW	CP
Lèvre primaire avec ressort intégré + lèvre anti-pollution - adapté pour des mouvements linéaires	T4	 TC4	 TCW4	 TC4P
Double lèvre primaire, séparatrice de fluides avec ressorts intégrés - adapté pour des mouvements linéaires	D4	 DC4	 DCW4	 DC4P

DESCRIPTION

Bague d'étanchéité constituée d'une simple cage métallique avec revêtement en élastomère, et d'une double lèvre d'étanchéité avec ressort intégré, adaptée pour des mouvements linéaires. Disponible avec ou sans double ressorts intégrés.

APPLICATIONS

Tous types d'applications linéaires
Amortisseurs
Directions assistées

AVANTAGES

Très bonne étanchéité statique
Très bonne compensation de dilatation thermique
Rugosité supérieure autorisée au niveau du logement
Montage facile avec des effets de rebond très limités (uniquement TCW4 – DCW4)
Réduction des risques de corrosion
Étanchéité aux fluides à faibles et fortes viscosités
Lèvre d'étanchéité primaire moderne avec de faibles forces radiales conçue pour des mouvements linéaires
Protection normale contre les contaminants indésirables de l'air
Système de séparation de fluides (uniquement DC4 – DCW4 – DC4P)

MATÉRIAUX

Elastomère

FKM 75 - 80 Shore A
HNBR 75 - 80 Shore A
NBR 75 - 80 Shore A

Cage métallique

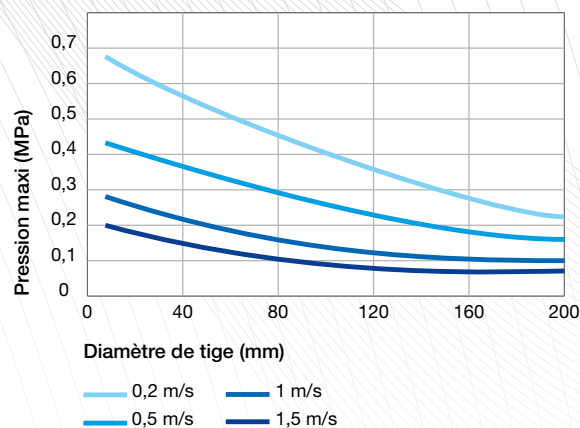
Acier - AISI 1010
Acier - DC01 C490
Acier - DC01 C590

Ressort

Acier - AISI 1070 - 1090
Acier inoxydable - AISI 316

○ CONDITIONS D'UTILISATION

Température	-40°C / +200°C
Pression	0,65 MPa
Vitesse	1,5 m/s
Fluides	Huiles minérales, huiles synthétiques*, autres fluides* * voir le guide de compatibilité chimique



Code article	Diamètre de la tige Ød1	Diamètre d'alésage ØD1	Hauteur du joint H1	Hauteur du joint H2	Type de profil
TC4 5x13x5	5,00	13,00	5,00		TC4
TC4 6x16x6,5	6,00	16,00	6,50		TC4
TC4 7x14x4	7,00	14,00	4,00		TC4
TC4 7x16x7	7,00	16,00	7,00		TC4
TC4 8x14x4	8,00	14,00	4,00		TC4
TC4 8x16x7,5	8,00	16,00	7,50		TC4
TC4 8x16x9	8,00	16,00	9,00		TC4
TC4 8x17x10	8,00	17,00	10,00		TC4
TC4 8x18x7	8,00	18,00	7,00		TC4
TC4 8x20x10	8,00	20,00	10,00		TC4
TC4 8x22x10	8,00	22,00	10,00		TC4
TC4 8x22x11	8,00	22,00	11,00		TC4
TC4P 8x27x4x8,5	8,00	27,00	4,00	8,50	TC4P
TC4 8x28x11	8,00	28,00	11,00		TC4
TC4 9x21x10	9,00	21,00	10,00		TC4
TC4 10x20x8	10,00	20,00	8,00		TC4
TC4 10x20x9,5	10,00	20,00	9,50		TC4
TC4 10x20x10,5	10,00	20,00	10,50		TC4
TC4 10x21x7,5	10,00	21,00	7,50		TC4
TC4 10x21x10	10,00	21,00	10,00		TC4
TC4 10x22x7	10,00	22,00	7,00		TC4
TC4 10x22x10	10,00	22,00	10,00		TC4
TC4 10x22x11	10,00	22,00	11,00		TC4
TC4 10x24x8	10,00	24,00	8,00		TC4
TC4 10x28x13,4	10,00	28,00	13,40		TC4
TC4 10x30x12	10,00	30,00	12,00		TC4
TC4 10x32x12	10,00	32,00	12,00		TC4
TC4 10x32x13,4	10,00	32,00	13,40		TC4
TC4 10x37x12	10,00	37,00	12,00		TC4
TC4P 11x23x4x8,7	11,00	23,00	4,00	8,70	TC4P
TC4P 11x27x4x8,5	11,00	27,00	4,00	8,50	TC4P
TC4 11x28x13,4	11,00	28,00	13,40		TC4
TC4P 11x30x3,5x7,8	11,00	30,00	3,50	7,80	TC4P
TC4P 11x30x3,5x8,7	11,00	30,00	3,50	8,70	TC4P
TC4P 11x31x3,5x10	11,00	31,00	3,50	10,00	TC4P
TC4P 11x31x4x10	11,00	31,00	4,00	10,00	TC4P
TC4P 11x32x3,7x10	11,00	32,00	3,70	10,00	TC4P
TC4P 11x33x3,5x8,5	11,00	33,00	3,50	8,50	TC4P
TC4P 11x33x4x7	11,00	33,00	4,00	7,00	TC4P
TC4P 12x24x2x7	12,00	24,00	2,00	7,00	TC4P
TC4 12x25x7	12,00	25,00	7,00		TC4
TC4 12x28x7	12,00	28,00	7,00		TC4
TC4 12x30x7	12,00	30,00	7,00		TC4

Code article	Diamètre de la tige Ød1	Diamètre d'alésage ØD1	Hauteur du joint H1	Hauteur du joint H2	Type de profil
TC4 12x32x10	12,00	32,00	10,00		TC4
TC4 12x33x10	12,00	33,00	10,00		TC4
TC4 12x34x12	12,00	34,00	12,00		TC4
TC4P 12x35x5x10	12,00	35,00	5,00	10,00	TC4P
TC4 12x37x12	12,00	37,00	12,00		TC4
TC4 12x40x12	12,00	40,00	12,00		TC4
TC4 13x22x7	13,00	22,00	7,00		TC4
TC4 14x24x7	14,00	24,00	7,00		TC4
TC4 14x28x7	14,00	28,00	7,00		TC4
TC4 14x28x13,4	14,00	28,00	13,40		TC4
TC4P 14x30x4x8,7	14,00	30,00	4,00	8,70	TC4P
TC4 15x24x5,5	15,00	24,00	5,50		TC4
TC4P 15x27x2x6,7	15,00	27,00	2,00	6,70	TC4P
TC4P 15x39x3,5x10,5	15,00	39,00	3,50	10,50	TC4P
TC4P 16x35x3,2x10	16,00	35,00	3,20	10,00	TC4P
TC4 16x36x12	16,00	36,00	12,00		TC4
TC4P 16x57x3x10	16,00	57,00	3,00	10,00	TC4P
TC4 18x30x6	18,00	30,00	6,00		TC4
TC4 19x32x8	19,00	32,00	8,00		TC4
TC4P 19x35x2,2x7	19,00	35,00	2,20	7,00	TC4P
TC4 20x30x5,5	20,00	30,00	5,50		TC4
DC4 20x30x10	20,00	30,00	10,00		DC4
TC4P 20x32x2x7	20,00	32,00	2,00	7,00	TC4P
TC4 20x35x7	20,00	35,00	7,00		TC4
TC4P 20x37x4,1x10	20,00	37,00	4,10	10,00	TC4P
TC4P 20x40x3,5x10,2	20,00	40,00	3,50	10,20	TC4P
TC4 20x40x10	20,00	40,00	10,00		TC4
TC4P 20x41x3x10,5	20,00	41,00	3,00	10,50	TC4P
TC4P 20x45x3,5x10,5	20,00	45,00	3,50	10,50	TC4P
TC4P 20x45x4,5x10	20,00	45,00	4,50	10,00	TC4P
TC4 20x45x10	20,00	45,00	10,00		TC4
TC4P 22x35x7x9	22,00	35,00	7,00	9,00	TC4P
DC4 22x36x10	22,00	36,00	10,00		DC4
TC4P 22x38x4x10	22,00	38,00	4,00	10,00	TC4P
TC4 22x40x10	22,00	40,00	10,00		TC4
TC4 22x42x11	22,00	42,00	11,00		TC4
TC4P 22x45x5,4x10	22,00	45,00	5,40	10,00	TC4P
TC4 22x47x8	22,00	47,00	8,00		TC4
TC4P 22x48x6x11	22,00	48,00	6,00	11,00	TC4P
TC4P 22x48x7x10,5	22,00	48,00	7,00	10,50	TC4P
TC4 24x35x10,5	24,00	35,00	10,50		TC4
TC4 25x36x5	25,00	36,00	5,00		TC4
TC4P 25x37x2x7	25,00	37,00	2,00	7,00	TC4P

Code article	Diamètre de la tige Ød1	Diamètre d'alésage ØD1	Hauteur du joint H1	Hauteur du joint H2	Type de profil
TC4P 25x42x4x10	25,00	42,00	4,00	10,00	TC4P
TC4 25x42x6,5	25,00	42,00	6,50		TC4
TC4P 25x50x7x11	25,00	50,00	7,00	11,00	TC4P
TC4 25x50x15	25,00	50,00	15,00		TC4
DC4 26x37x10,5	26,00	37,00	10,50		DC4
TC4 26x37x10,5	26,00	37,00	10,50		TC4
TC4 26x40x8	26,00	40,00	8,00		TC4
TC4P 26x42x4x10	26,00	42,00	4,00	10,00	TC4P
DC4 27x37x10,5	27,00	37,00	10,50		DC4
DC4 27x39x10,5	27,00	39,00	10,50		DC4
TC4 27x39x10,5	27,00	39,00	10,50		TC4
DC4 27x40x10,5	27,00	40,00	10,50		DC4
TC4 27x40x10,5	27,00	40,00	10,50		TC4
TC4 28x38x6,2	28,00	38,00	6,20		TC4
DC4 28x40x11	28,00	40,00	11,00		DC4
TC4P 28x53x7x11	28,00	53,00	7,00	11,00	TC4P
TC4 30x40x7	30,00	40,00	7,00		TC4
DC4 30x41x10	30,00	41,00	10,00		DC4
TC4 30x42x7	30,00	42,00	7,00		TC4
TC4 30x42x10,5	30,00	42,00	10,50		TC4
DC4 30x42x11	30,00	42,00	11,00		DC4
TC4 30x42x11	30,00	42,00	11,00		TC4
TC4 30x43x8,5	30,00	43,00	8,50		TC4
TC4 31x41x9,1	31,00	41,00	9,10		TC4
TC4 31x43x10	31,00	43,00	10,00		TC4
DC4 31x43x10,3	31,00	43,00	10,30		DC4
TC4 32x42x7	32,00	42,00	7,00		TC4
DC4 32x43x10,5	32,00	43,00	10,50		DC4
TC4 32x43x10,5	32,00	43,00	10,50		TC4
TC4 32x43x12,5	32,00	43,00	12,50		TC4
TC4 32x44x6,7	32,00	44,00	6,70		TC4
DC4 32x44x10,5	32,00	44,00	10,50		DC4
TC4 32x44x10,5	32,00	44,00	10,50		TC4
TC4 32x45x7	32,00	45,00	7,00		TC4
DC4 32x46x11	32,00	46,00	11,00		DC4
TC4 32x46x11	32,00	46,00	11,00		TC4
TC4 32x52x9	32,00	52,00	9,00		TC4
TC4 33x45x10	33,00	45,00	10,00		TC4
DC4 33x45x11	33,00	45,00	11,00		DC4
TC4 33x45x11	33,00	45,00	11,00		TC4
DC4 33x46x10,5	33,00	46,00	10,50		DC4
TC4 33x46x10,5	33,00	46,00	10,50		TC4
DC4 33x46x11	33,00	46,00	11,00		DC4
TC4 34x46x10,5	34,00	46,00	10,50		TC4
DC4 35x46x11	35,00	46,00	11,00		DC4
DC4 35x47x10	35,00	47,00	10,00		DC4
TC4 35x47x10	35,00	47,00	10,00		TC4











Code article	Diamètre de la tige Ød1	Diamètre d'alésage ØD1	Hauteur du joint H1	Hauteur du joint H2	Type de profil
TC4 35x48x8	35,00	48,00	8,00		TC4
TC4 35x48x10,5	35,00	48,00	10,50		TC4
DC4 35x48x11	35,00	48,00	11,00		DC4
TC4 35x48x11	35,00	48,00	11,00		TC4
TC4 36x48x10,5	36,00	48,00	10,50		TC4
DC4 36x50x11	36,00	50,00	11,00		DC4
DC4 37x50x11	37,00	50,00	11,00		DC4
TC4 37x50x11	37,00	50,00	11,00		TC4
TC4 38x48x10	38,00	48,00	10,00		TC4
DC4 38x50x8	38,00	50,00	8,00		DC4
DC4 38x50x10,5	38,00	50,00	10,50		DC4
TC4 38x50x10,5	38,00	50,00	10,50		TC4
DC4 39x52x11	39,00	52,00	11,00		DC4
DC4 40x52x10,5	40,00	52,00	10,50		DC4
TC4 40x54x10	40,00	54,00	10,00		TC4
DC4 41x53x8	41,00	53,00	8,00		DC4
TC4 41x53x10	41,00	53,00	10,00		TC4
TC4 41x53x10,5	41,00	53,00	10,50		TC4
TC4 41x53x11	41,00	53,00	11,00		TC4
DC4 41x54x11	41,00	54,00	11,00		DC4
TC4 41x54x11	41,00	54,00	11,00		TC4
TC4 42x55x8,5	42,00	55,00	8,50		TC4
DC4 42x55x11	42,00	55,00	11,00		DC4
TC4 43x54x9,5	43,00	54,00	9,50		TC4
DC4 43x54x11	43,00	54,00	11,00		DC4
TC4 43x54x11	43,00	54,00	11,00		TC4
TC4 43x55x9	43,00	55,00	9,00		TC4
DC4 43x55x9,5	43,00	55,00	9,50		DC4
DC4 43x55x10,5	43,00	55,00	10,50		DC4
TC4 43x55x10,5	43,00	55,00	10,50		TC4
DC4 45x57x11	45,00	57,00	11,00		DC4
DC4 45x58x11	45,00	58,00	11,00		DC4
DC4 46x58x9,5	46,00	58,00	9,50		DC4
DC4 46x58x10,5	46,00	58,00	10,50		DC4
DC4 47x58x10	47,00	58,00	10,00		DC4
TC4 47x58x10	47,00	58,00	10,00		TC4
DC4 48x58x8,5	48,00	58,00	8,50		DC4
DC4 48x58x9,5	48,00	58,00	9,50		DC4
TC4 48x59x10	48,00	59,00	10,00		TC4
TC4 48x60x10	48,00	60,00	10,00		TC4
TC4 48x61x11	48,00	61,00	11,00		TC4
TC4 49x60x10	49,00	60,00	10,00		TC4
TC4 50x57x5	50,00	57,00	5,00		TC4
DC4 50x60x7	50,00	60,00	7,00		DC4
DC4 50x63x11	50,00	63,00	11,00		DC4
TC4 85x100x18	85,00	100,00	18,00		TC4



16. Les bagues d'étanchéité avec butée type 5

Les bagues d'étanchéité avec butée type 5 sont conçues afin de permettre un positionnement précis en butée par rapport au logement et aussi faciliter la maintenance par un remplacement plus rapide.

16.1 TABLEAU COMPARATIF DES PROFILS DE BAGUES D'ÉTANCHÉITÉ AVEC BUTÉE TYPE 5

		Cage métallique avec revêtement en élastomère et butée extérieure type 5	Cage métallique extérieure et butée extérieure type 5			
		C5	B5			
Lèvre primaire avec ressort intégré	S	 SC5 P. 153	 SB5 P. 153	Etanchéité aux fluides à faibles et fortes viscosités	Lèvre d'étanchéité primaire moderne avec de faibles forces radiales	
Lèvre primaire avec ressort intégré + lèvre anti-pollution	T	 TC5 P. 153	 TB5 P. 153	Etanchéité aux fluides à faibles et fortes viscosités	Lèvre d'étanchéité primaire moderne avec de faibles forces radiales	Protection normale contre les contaminants indésirables de l'air
Lèvre primaire sans ressort	V	 VC5 P. 153	 VB5 P. 153	Etanchéité aux fluides à forte viscosité	Lèvre d'étanchéité primaire générant de faibles frottements et de faibles générations de chaleur	
Lèvre primaire sans ressort + lèvre anti-pollution	K	 KC5 P. 153	 KB5 P. 153	Etanchéité aux fluides à forte viscosité	Lèvre d'étanchéité primaire générant de faibles frottements et de faibles générations de chaleur	Protection normale contre les contaminants indésirables de l'air
Double lèvre primaire, séparatrice de fluides avec ressorts intégrés	D	 DC5 P. 153	 DB5 P. 153	Etanchéité aux fluides à faibles et fortes viscosités	Lèvres d'étanchéité modernes avec de faibles forces radiales	Système de séparation de fluides
		Très bonne étanchéité statique	Bonne rigidité radiale, en particuliers pour les grands diamètres			
		Très bonne compensation de dilatation thermique	Bonne stabilité au montage, évitant les effets de rebond			
		Rugosité supérieure autorisée au niveau du logement	Montage précis dans le logement avec butée			
		Réduction des risques de corrosion				
		Montage précis dans le logement avec butée				

BAGUES D'ÉTANCHÉITÉ AVEC BUTÉE TYPE 5

**SC5 / SB5 / TC5 / TB5 / KC5 /
KB5 / VC5 / BV5 / DC5 / DB5**



Image profil TC5

16.2 PROFILS SC5 / SB5 / TC5 / TB5 / KC5 / KB5 / VC5 / BV5 / DC5 / DB5

DESCRIPTION

Bague d'étanchéité constituée d'une cage métallique en chicane avec revêtement en élastomère et avec butée extérieure, et d'une lèvres primaire d'étanchéité avec ressort intégré. Disponible avec cage métallique extérieure, avec ou sans renforcement métallique, avec lèvres primaire d'étanchéité sans ressort, avec ou sans lèvres additionnelle anti-pollution radiale.

APPLICATIONS

Tous types d'applications rotatives

Machines-outils

Agriculture

Construction

Transmissions

Boîtes de vitesses

Moteurs

Pompes

MATÉRIAUX

Elastomère

ACM 70 - 75 Shore A

EPDM 70 - 75 Shore A

FKM 70 - 75 Shore A

HNBR 70 - 75 Shore A

NBR 70 - 75 Shore A

Cage métallique

Acier - AISI 1010

Ressort

Acier - AISI 1070 - 1090

Acier inoxydable - AISI 316

		Lèvre primaire avec ressort intégré	Lèvre primaire avec ressort intégré + lèvre anti-pollution	Lèvre primaire sans ressort	Lèvre primaire sans ressort + lèvre anti-pollution	Double lèvre primaire, séparatrice de fluides avec ressorts intégrés
		S	T	V	K	D
Cage métallique avec revêtement en élastomère et butée extérieure type 5	C5					
	B5					

AVANTAGES

TC5 / DC5

Très bonne étanchéité statique
Très bonne compensation de dilatation thermique
Rugosité supérieure autorisée au niveau du logement
Positionnement précis en butée
Réduction des risques de corrosion
Etanchéité aux fluides à faibles et fortes viscosités
Lèvre d'étanchéité primaire moderne avec de faibles forces radiales
Protection normale, moyenne ou élevée contre les contaminants indésirables de l'air (TC5)
Système de séparation de fluides (uniquement DC5)

SB5 / TB5 / DB5

Excellente rigidité radiale, en particuliers pour les grands diamètres

Très bonne stabilité au montage, évitant les effets de rebond
Bon transfert de chaleur
Positionnement précis en butée
Etanchéité aux fluides à forte viscosité
Lèvre d'étanchéité primaire moderne avec de faibles forces radiales
Protection normale, moyenne ou élevée contre les contaminants indésirables de l'air (TB5)
Système de séparation de fluides (uniquement DB5)

KC5 / VC5

Très bonne étanchéité statique
Très bonne compensation de dilatation thermique
Positionnement précis en butée
Rugosité supérieure autorisée au niveau du logement
Positionnement précis en butée

Réduction des risques de corrosion
Etanchéité aux fluides à forte viscosité
Lèvre d'étanchéité primaire générant de faibles frottements et de faibles générations de chaleur
Protection contre les contaminants indésirables de l'air (uniquement KC5)

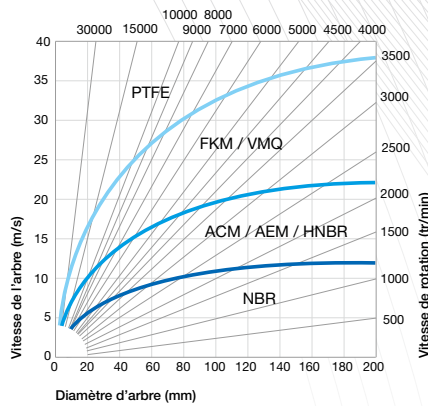
KB5 / VB5

Bonne rigidité radiale, en particuliers pour les grands diamètres
Bonne stabilité au montage, évitant les effets de rebond
Positionnement précis en butée
Etanchéité aux fluides à forte viscosité
Lèvre d'étanchéité primaire générant de faibles frottements et de faibles générations de chaleur
Protection contre les contaminants indésirables de l'air (uniquement KB5)

CONDITIONS D'UTILISATION

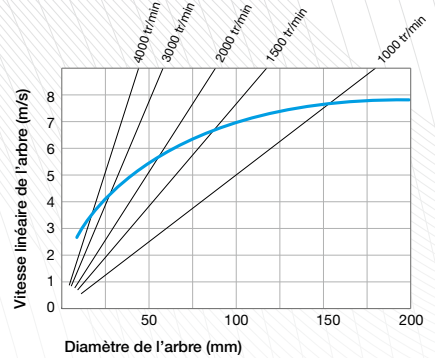
Température	-40°C / +200°C
Pression	0,02 et 0,05 MPa maxi
Vitesse	Tableaux ci-contre
Fluides	Graisse, huiles minérales, huiles synthétiques*, autres fluides* * selon le type de profil choisi

Bagues d'étanchéité avec ressort intégré



Les bagues d'étanchéité intégrant une lèvre additionnelle de protection sont limitées à une vitesse de 8 m/s

Bagues d'étanchéité sans ressort



CONCEPTION DE L'ARBRE

Matériau

Recommandé	Aciers courants en mécanique Aciers inoxydables Projections de métal par lance plasma Graphite Fonte malléable
Non approprié	Couches de chrome solidifiées Matières plastiques

Durété

Vitesse de rotation	Durété en HRC
$v \leq 4,0$ m/s	45 HRC
$4,0 < v \leq 10,0$ m/s	55 HRC
$v > 10,0$ m/s	60 HRC

Tolérance de l'arbre

Tolérance	ISO h11
-----------	---------

Circularité de l'arbre

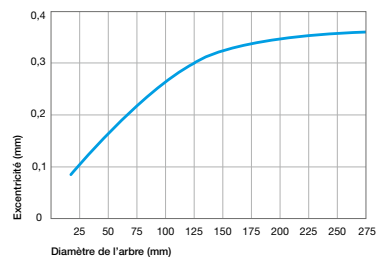
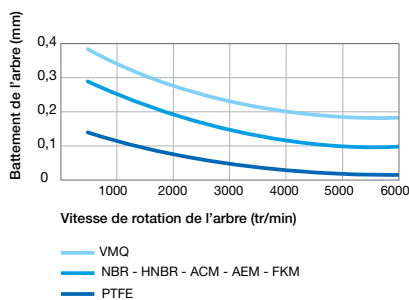
Circularité	IT 8
-------------	------

Etats de surface

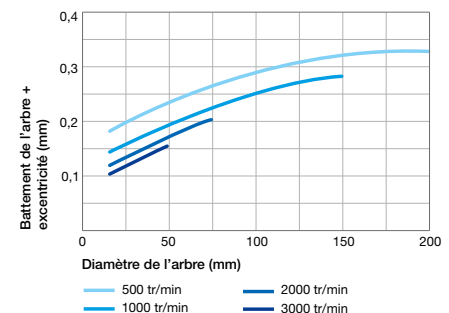
Ra	0,2 à 0,8 μ m et 0,1 μ m pour les applications rigoureuses
Rz	1,0 à 4,0 μ m
Rmax	$\leq 6,3$ μ m

Excentricité globale

Bagues d'étanchéité avec ressort intégré



Bagues d'étanchéité sans ressort



CONCEPTION DU LOGEMENT

Etats de surface concernant les profils SC5 - TC5 - KC5 - VC5 - DC5

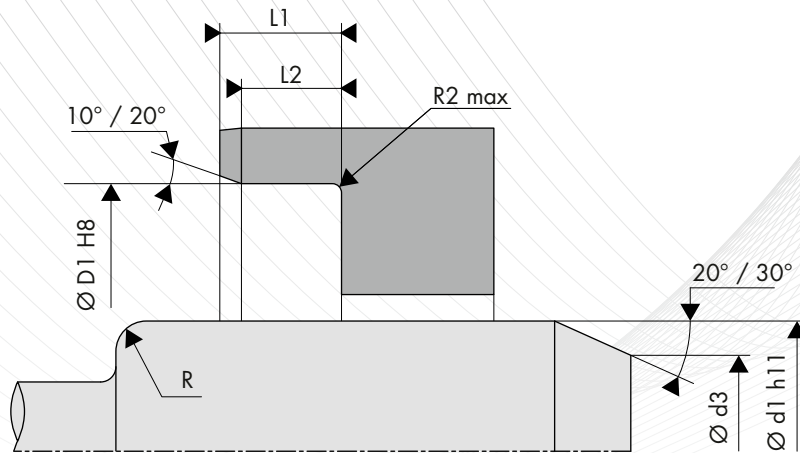
Ra	1,6 à 6,3 μ m
Rz	10,0 à 25,0 μ m
Rmax	$\leq 25,0$ μ m

Etats de surface concernant les profils SB5 - TB5 - KB5 - VB5 - DB5

Ra	0,8 à 3,2 μ m
Rz	6,3 à 16,0 μ m
Rmax	$\leq 16,0$ μ m

Tolérance du logement

Tolérance	ISO H8
-----------	--------



○ LISTE DIMENSIONNELLE

Code article	Diamètre de l'arbre Ød1 h11	Diamètre d'alésage ØD1 H8	Hauteur du joint H1	Hauteur du joint H2	Type de profil
KC5 10x15x18x3	10,00	15,00	18,00	3,00	KC5
TC5 12x28x30x5	12,00	28,00	30,00	5,00	TC5
SB5 13x26x31x12	13,00	26,00	31,00	12,00	SB5
SB5 14x26x31x12	14,00	26,00	31,00	12,00	SB5
TC5 15x25x29x6,5	15,00	25,00	29,00	6,50	TC5
TC5 15x28x31x8	15,00	28,00	31,00	8,00	TC5
KC5 16x22x28x4,5	16,00	22,00	28,00	4,50	KC5
KC5 17x20x26x4	17,00	20,00	26,00	4,00	KC5
KC5 17x22x28,5x3,2	17,00	22,00	28,50	3,20	KC5
KC5 17x24x30x3,5	17,00	24,00	30,00	3,50	KC5
KC5 17x24x30x5,7	17,00	24,00	30,00	5,70	KC5
TC5 17x28x32x5,5	17,00	28,00	32,00	5,50	TC5
TC5 17x30x37x8	17,00	30,00	37,00	8,00	TC5
TC5 17x32x38x8	17,00	32,00	38,00	8,00	TC5
TC5 17x35x43x7	17,00	35,00	43,00	7,00	TC5
KC5 18x24x30x5,7	18,00	24,00	30,00	5,70	KC5
KC5 20x26x32x4,6	20,00	26,00	32,00	4,60	KC5
KC5 20x27x34x4,4	20,00	27,00	34,00	4,40	KC5
KC5 20x28x36x5	20,00	28,00	36,00	5,00	KC5
TC5 20x30x34x8,5	20,00	30,00	34,00	8,50	TC5
TC5 20x32x36x7,5	20,00	32,00	36,00	7,50	TC5
SB5 20x40x60x7	20,00	40,00	60,00	7,00	SB5
KC5 22x28x34x4,5	22,00	28,00	34,00	4,50	KC5
KC5 22x30x38x5	22,00	30,00	38,00	5,00	KC5
KC5 25x32x41,7x4,5	25,00	32,00	41,70	4,50	KC5
TC5 25x52x55x10	25,00	52,00	55,00	10,00	TC5
TC5 30x50x57x10	30,00	50,00	57,00	10,00	TC5
TC5 30x72x76x7	30,00	72,00	76,00	7,00	TC5
TC5 32x54x68x10	32,00	54,00	68,00	10,00	TC5
TC5 35x48x54x8	35,00	48,00	54,00	8,00	TC5
TC5 35x75x79x8	35,00	75,00	79,00	8,00	TC5
DC5 35x80x84x7	35,00	80,00	84,00	7,00	DC5
TC5 35x80x84x9	35,00	80,00	84,00	9,00	TC5
DC5 36x72x76x6,7	36,00	72,00	76,00	6,70	DC5
TC5 36x80x83,5x8	36,00	80,00	83,50	8,00	TC5
DC5 37x80x87x8,4	37,00	80,00	87,00	8,40	DC5
TC5 40x53x60x10	40,00	53,00	60,00	10,00	TC5
SB5 42x56x63x7	42,00	56,00	63,00	7,00	SB5
DC5 42x62x70x11	42,00	62,00	70,00	11,00	DC5
SB5 42x67x73x7,2	42,00	67,00	73,00	7,20	SB5
DC5 44x72x76x6,7	44,00	72,00	76,00	6,70	DC5
TC5 44x72x76x8	44,00	72,00	76,00	8,00	TC5











Code article	Diamètre de l'arbre Ød1 h11	Diamètre d'alésage ØD1 H8	Hauteur du joint H1	Hauteur du joint H2	Type de profil
SB5 45x62x66x10	45,00	62,00	66,00	10,00	SB5
SB5 45x62x66x10	45,00	62,00	66,00	10,00	SB5
TC5 47x72x75x6	47,00	72,00	75,00	6,00	TC5
TC5 52x100x108x15	52,00	100,00	108,00	15,00	TC5
TC5 58x80x88x12	58,00	80,00	88,00	12,00	TC5
TC5 60x78x82x7,5	60,00	78,00	82,00	7,50	TC5
DC5 65x90x96,5x9	65,00	90,00	96,50	9,00	DC5
TC5 68x88x93x10	68,00	88,00	93,00	10,00	TC5
TC5 68x90x98x13	68,00	90,00	98,00	13,00	TC5
TC5 80x100x106x10	80,00	100,00	106,00	10,00	TC5
TC5 82x105x110x10	82,00	105,00	110,00	10,00	TC5
TC5 82x105x110x13	82,00	105,00	110,00	13,00	TC5
TC5 82x125x137x10	82,00	125,00	137,00	10,00	TC5
TC5 100x135x140x15	100,00	135,00	140,00	15,00	TC5
TC5 120x140x146x13	120,00	140,00	146,00	13,00	TC5
DC5 126x150x156x12	126,00	150,00	156,00	12,00	DC5
TC5 126x150x156x14	126,00	150,00	156,00	14,00	TC5
DC5 130x160x165x16	130,00	160,00	165,00	16,00	DC5
TC5 132x150x156x14	132,00	150,00	156,00	14,00	TC5



17. Les bagues d'étanchéité avec butée type 6

Les bagues d'étanchéité avec butée type 6 sont conçues afin de permettre un positionnement précis en butée par rapport au logement et aussi faciliter la maintenance par un remplacement plus rapide.

17.1 TABLEAU COMPARATIF DES PROFILS DE BAGUES D'ÉTANCHÉITÉ AVEC BUTÉE TYPE 6

		Cage métallique extérieure et butée extérieure type 6		Cage métallique extérieure, avec renforcement métallique, et butée extérieure type 6		
		B6	A6			
Lèvre primaire avec ressort intégré	S	 SB6 P. 159	 SA6 P. 159	Étanchéité aux fluides à faibles et fortes viscosités	Lèvre d'étanchéité primaire moderne avec de faibles forces radiales	
Lèvre primaire avec ressort intégré + lèvre anti-pollution	T	 TB6 P. 159	 TA6 P. 159	Étanchéité aux fluides à faibles et fortes viscosités	Lèvre d'étanchéité primaire moderne avec de faibles forces radiales	Protection normale contre les contaminants indésirables de l'air
Lèvre primaire sans ressort	V	 VB6 P. 159	 VA6 P. 159	Étanchéité aux fluides à forte viscosité	Lèvre d'étanchéité primaire générant de faibles frottements et de faibles générations de chaleur	
Lèvre primaire sans ressort + lèvre anti-pollution	K	 KB6 P. 159	 KA6 P. 159	Étanchéité aux fluides à forte viscosité	Lèvre d'étanchéité primaire générant de faibles frottements et de faibles générations de chaleur	Protection normale contre les contaminants indésirables de l'air
Double lèvre primaire, séparatrice de fluides avec ressorts intégrés	D	 DB6 P. 159	 DA6 P. 159	Étanchéité aux fluides à faibles et fortes viscosités	Lèvres d'étanchéité modernes avec de faibles forces radiales	Système de séparation de fluides
		Bonne rigidité radiale, en particuliers pour les grands diamètres	Excellente rigidité radiale, en particuliers pour les grands diamètres			
		Bonne stabilité au montage, évitant les effets de rebond	Très bonne stabilité au montage, évitant les effets de rebond			
		Montage précis dans le logement avec butée	Montage précis dans le logement avec butée			

BAGUES D'ÉTANCHÉITÉ AVEC BUTÉE TYPE 6

**SA6 / SB6 / TA6 / TB6 / VA6 /
VB6 / KA6 / KB6 / DA6 / DB6**



Image profil TA6

17.2 PROFILS SA6 / SB6 / TA6 / TB6 / VA6 / VB6 / KA6 / KB6 / DA6 / DB6

DESCRIPTION

Bague d'étanchéité constituée d'une simple cage métallique extérieure, avec renforcement métallique, d'une bride métallique, et d'une lèvre primaire d'étanchéité avec ressort intégré. Possible avec ou sans renforcement métallique, avec lèvre primaire d'étanchéité sans ressort, avec ou sans lèvre additionnelle anti-pollution radiale, avec ou sans double lèvre primaire d'étanchéité séparatrice de fluides.

APPLICATIONS

Tous types d'applications rotatives

Machines-outils

Agriculture

Construction

Transmissions

Boîtes de vitesses

Moteurs

Pompes

MATÉRIAUX

Elastomère

ACM 70 - 75 Shore A

EPDM 70 - 75 Shore A

FKM 70 - 75 Shore A

HNBR 70 - 75 Shore A

NBR 70 - 75 Shore A

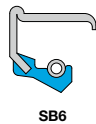

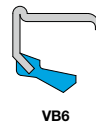
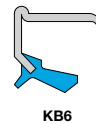


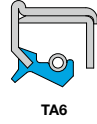
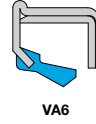


Cage métallique

Acier - AISI 1010

Ressort

Acier - AISI 1070 - 1090

Acier inoxydable - AISI 316

		Lèvre primaire avec ressort intégré	Lèvre primaire avec ressort intégré + lèvre anti-pollution	Lèvre primaire sans ressort	Lèvre primaire sans ressort + lèvre anti-pollution	Double lèvre primaire, séparatrice de fluides avec ressorts intégrés
		S	T	V	K	D
Cage métallique extérieure et butée extérieure type 6	B6					
	A6					

AVANTAGES

SA6 / SB6 / TA6 / TB6 / DA6 / DB6

Très bonne étanchéité statique
Très bonne compensation de dilatation thermique
Rugosité supérieure autorisée au niveau du logement
Positionnement précis en butée
Réduction des risques de corrosion
Étanchéité aux fluides à faibles et fortes viscosités
Lèvre d'étanchéité primaire moderne avec de faibles forces radiales
Protection contre les contaminants indésirables de l'air (TC5)
Système de séparation de fluides (uniquement DA6 – DB6)

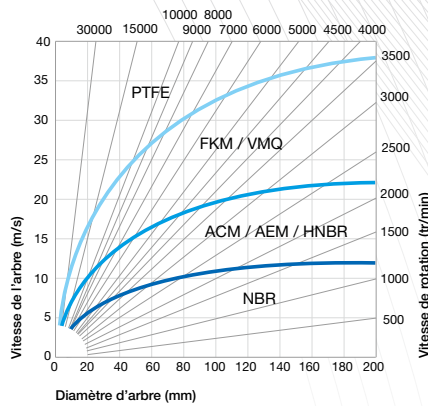
VA6 / VB6 / KA6 / KB6

Excellente rigidité radiale, en particuliers pour les grands diamètres
Très bonne stabilité au montage, évitant les effets de rebond
Bon transfert de chaleur
Positionnement précis en butée
Étanchéité aux fluides à forte viscosité
Lèvre d'étanchéité primaire générant de faibles frottements et de faibles générations de chaleur
Protection contre les contaminants indésirables de l'air (KA6 – KB6 uniquement)

CONDITIONS D'UTILISATION

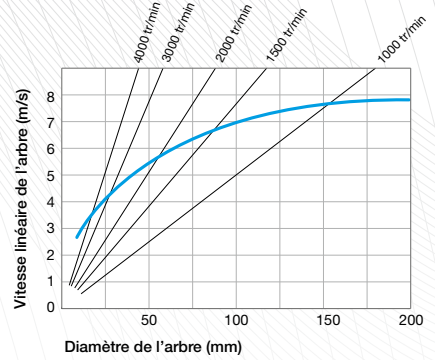
Température	-40°C / +200°C
Pression	0,02 et 0,05 MPa maxi
Vitesse	Tableaux ci-contre
Fluides	Graisse, huiles minérales, huiles synthétiques*, autres fluides* *selon le type de profil choisi

Bagues d'étanchéité avec ressort intégré



Les bagues d'étanchéité intégrant une lèvre additionnelle de protection sont limitées à une vitesse de 8 m/s

Bagues d'étanchéité sans ressort



CONCEPTION DE L'ARBRE

Matériau

Recommandé	Aciers courants en mécanique Aciers inoxydables Projections de métal par lance plasma Graphite Fonte malléable
Non approprié	Couches de chrome solidifiées Matières plastiques

Durété

Vitesse de rotation	Durété en HRC
$v \leq 4,0$ m/s	45 HRC
$4,0 < v \leq 10,0$ m/s	55 HRC
$v > 10,0$ m/s	60 HRC

Tolérance de l'arbre

Tolérance	ISO h11
------------------	---------

Circularité de l'arbre

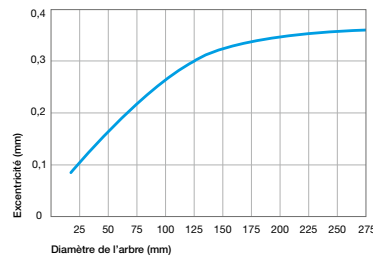
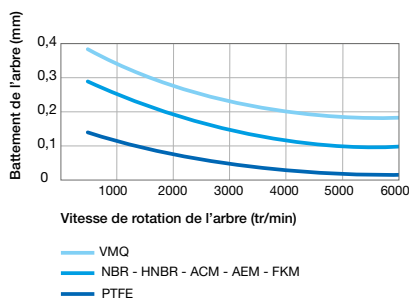
Circularité	IT 8
--------------------	------

Etats de surface

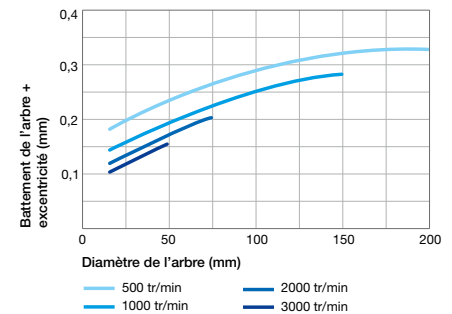
Ra	0,2 à 0,8 μm et 0,1 μm pour les applications rigoureuses
Rz	1,0 à 4,0 μm
Rmax	$\leq 6,3$ μm

Excentricité globale

Bagues d'étanchéité avec ressort intégré



Bagues d'étanchéité sans ressort



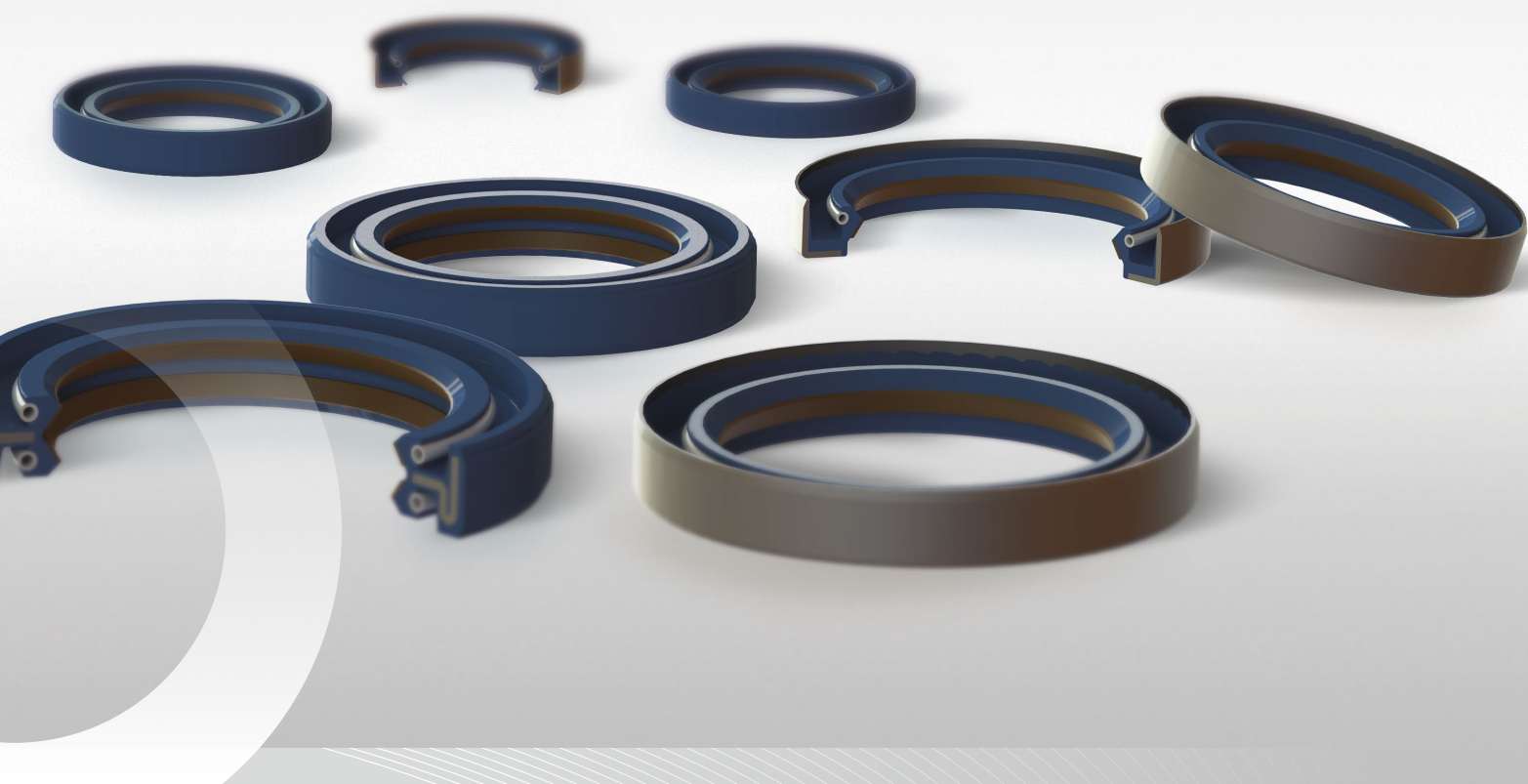
CONCEPTION DU LOGEMENT

Etats de surface

Ra	0,8 à 3,2 μm
Rz	6,3 à 16,0 μm
Rmax	16,0 μm

Tolérance du logement







Tolérance	ISO H8
------------------	--------



18. Les bagues d'étanchéité avec revêtement en PTFE

Les bagues d'étanchéité avec revêtement en PTFE sont généralement employées dans des milieux à faible lubrification ou à sec. La bande PTFE ayant un coefficient de frottement très faible permet une durée de vie prolongée de la bague d'étanchéité.

18.1 TABLEAU COMPARATIF DES PROFILS DE BAGUES D'ÉTANCHÉITÉ AVEC REVÊTEMENT EN PTFE

		Simple cage métallique avec revêtement en élastomère		Simple cage métallique extérieure, avec revêtement en élastomère sur la partie interne			
		C	B				
Lèvre primaire avec ressort intégré avec revêtement en PTFE	SJ	 SCJ P. 163	 SBJ P. 163	Étanchéité aux fluides à faibles et fortes viscosités, et dans les milieux à faible lubrification	Lèvre d'étanchéité primaire moderne avec de faibles forces radiales	Bande PTFE adhésive pour un faible coefficient de frottement acceptant des vitesses plus élevées	
Lèvre primaire avec ressort intégré avec revêtement en PTFE + lèvre anti-pollution	TJ	 TCJ P. 163	 TBJ P. 163	Étanchéité aux fluides à faibles et fortes viscosités, et dans les milieux à faible lubrification	Lèvre d'étanchéité primaire moderne avec de faibles forces radiales	Bande PTFE adhésive pour un faible coefficient de frottement acceptant des vitesses plus élevées	Protection normale contre les contaminants indésirables de l'air
Double lèvre primaire avec revêtement en PTFE, séparatrice de fluides avec ressorts intégrés	DJ	 DCJ P. 163	 DBJ P. 163	Étanchéité aux fluides à faibles et fortes viscosités, et dans les milieux à faible lubrification	Lèvres d'étanchéité modernes avec de faibles forces radiales	Bande PTFE adhésive pour un faible coefficient de frottement acceptant des vitesses plus élevées	Système de séparation de fluides
		Très bonne étanchéité statique	Bonne rigidité radiale, en particuliers pour les grands diamètres				
		Très bonne compensation de dilatation thermique	Bonne stabilité au montage, évitant les effets de rebond				
		Rugosité supérieure autorisée au niveau du logement	Excellente résistance face à des fluides corrosifs en interne				
		Réduction des risques de corrosion					

BAGUES D'ÉTANCHÉITÉ AVEC REVÊTEMENT EN PTFE

SCJ / SBJ / TCJ / TBJ / DCJ / DBJ



Image profil TCJ

18.2 PROFILS SCJ / SBJ / TCJ / TBJ / DCJ / DBJ

DESCRIPTION

Bague d'étanchéité constituée d'une simple cage métallique avec revêtement en élastomère, et d'une simple lèvres d'étanchéité avec revêtement en PTFE et ressort intégré. Disponible avec cage métallique apparente, avec ou sans lèvres additionnelle anti-pollution radiale, avec double lèvres primaire d'étanchéité séparatrice de fluides.

APPLICATIONS

Tous types d'applications rotatives
Machines-outils
Agriculture
Construction
Transmissions
Automobile
Militaire

MATÉRIAUX

Elastomère

ACM 70 - 75 Shore A
EPDM 70 - 75 Shore A
FKM 70 - 75 Shore A
HNBR 70 - 75 Shore A
NBR 70 - 75 Shore A

Adhésion lèvres







PTFE

Cage métallique

Acier - AISI 1010
Acier inoxydable - AISI 304
Acier inoxydable - AISI 316

Ressort

Acier - AISI 1070 - 1090
Acier inoxydable - AISI 316

		Lèvre primaire avec ressort intégré avec revêtement en PTFE	Lèvre primaire avec ressort intégré avec revêtement en PTFE + lèvres anti-pollution	Double lèvres primaire avec revêtement en PTFE, séparatrice de fluides avec ressorts intégrés
		SJ	TJ	DJ
Simple cage métallique avec revêtement en élastomère	C	 SCJ	 TCJ	 DCJ
	B	 SBJ	 TBJ	 DBJ

AVANTAGES

SCJ - TCJ - DCJ

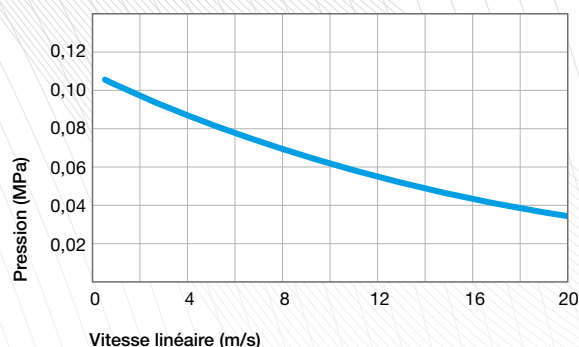
Très bonne étanchéité statique
Très bonne compensation de dilatation thermique
Rugosité supérieure autorisée au niveau du logement
Réduction des risques de corrosion
Étanchéité aux fluides à faibles et fortes viscosités, et dans les milieux à faible lubrification
Lèvres d'étanchéité primaire moderne avec de faibles forces radiales
Protection contre les contaminants indésirables de l'air
Bande PTFE adhésive pour un faible coefficient de frottement acceptant des vitesses plus élevées

SBJ - TBJ - DBJ

Bonne rigidité radiale, en particuliers pour les grands diamètres
Bonne stabilité au montage, évitant les effets de rebond
Étanchéité aux fluides à faibles et fortes viscosités, et dans les milieux à faible lubrification
Réduction des risques de corrosion en interne
Lèvres d'étanchéité primaire moderne avec de faibles forces radiales
Protection contre les contaminants indésirables de l'air
Bande PTFE adhésive pour un faible coefficient de frottement acceptant des vitesses plus élevées

○ CONDITIONS D'UTILISATION

Température	-40°C / +200°C
Pression / Vitesse	Tableaux ci-contre
Fluides	Huiles minérales, huiles synthétiques*, autres fluides* * voir le guide de compatibilité chimique



○ CONCEPTION DE L'ARBRE

Matériau

Recommandé	aciers courants en mécanique aciers inoxydables projections de métal par lance plasma Graphite fonte malléable
Non approprié	Couches de chrome solidifiées Matières plastiques

Durété

Vitesse de rotation	Durété en HRC
$v \leq 4,0$ m/s	45 HRC
$4,0 < v \leq 10,0$ m/s	55 HRC
$v > 10,0$ m/s	60 HRC

Etats de surface

Ra	0,1 à 0,4 μm
Rz	1,0 à 4,0 μm
Rmax	$\leq 6,3$ μm

Tolérance de l'arbre

Tolérance	ISO h11
------------------	---------

Circularité de l'arbre

Circularité	IT 8
--------------------	------

Excentricité globale

Diamètre de l'arbre $\varnothing d1$ (mm)	Excentricité globale (mm)
$\varnothing d1 \leq 40,00$	0,20
$40,00 < \varnothing d1 \leq 80,00$	0,30
$80,00 < \varnothing d1 \leq 120,00$	0,40

○ CONCEPTION DU LOGEMENT

Etats de surface concernant les profils SCJ / TCJ / DCJ

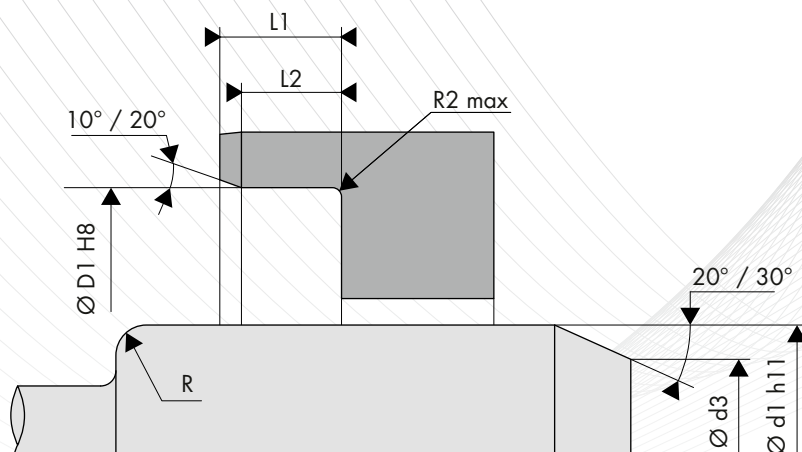
Ra	1,6 à 6,3 μm
Rz	10,0 à 25,0 μm
Rmax	$\leq 25,0$ μm

Etats de surface concernant les profils SBJ / TBJ / DBJ

Ra	0,8 à 3,2 μm
Rz	6,3 à 16,0 μm
Rmax	$\leq 16,0$ μm

Tolérance de l'arbre

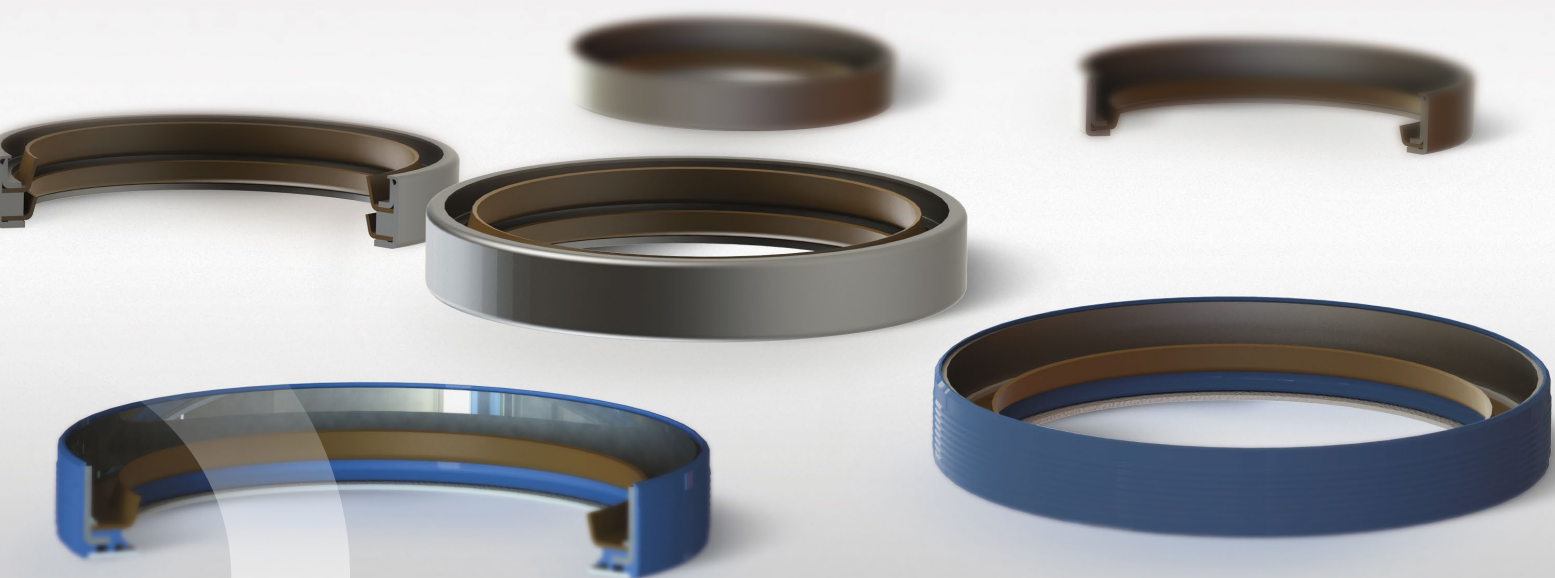
Tolérance	ISO H8
------------------	--------



○ LISTE DIMENSIONNELLE

Code article	Diamètre de l'arbre Ød1 h11	Diamètre d'alésage ØD1 H8	Hauteur du joint H1	Type de profil
SCJ 8x18x5	8,00	18,00	5,00	SCJ
SCJ 16x35x7	16,00	35,00	7,00	SCJ
TCJ 17x27x6	17,00	27,00	6,00	TCJ
SCJ 17x28x7	17,00	28,00	7,00	SCJ
TCJ 17x35x7	17,00	35,00	7,00	TCJ
TCJ 18x30x6	18,00	30,00	6,00	TCJ
TCJ 18x32x7	18,00	32,00	7,00	TCJ
SCJ 18x32x8	18,00	32,00	8,00	SCJ
SCJ 19x42x7	19,00	42,00	7,00	SCJ
SCJ 20x32x7	20,00	32,00	7,00	SCJ
TCJ 20x32x7	20,00	32,00	7,00	TCJ
SCJ 20x35x7	20,00	35,00	7,00	SCJ
SCJ 20x35x8	20,00	35,00	8,00	SCJ
TCJ 20x36x7	20,00	36,00	7,00	TCJ
TCJ 20x37x6	20,00	37,00	6,00	TCJ
TCJ 20x37x7	20,00	37,00	7,00	TCJ
TCJ 20x40x7	20,00	40,00	7,00	TCJ
TCJ 20x40x8	20,00	40,00	8,00	TCJ
TCJ 20x40x9	20,00	40,00	9,00	TCJ
TCJ 22x33x7	22,00	33,00	7,00	TCJ
TCJ 22x35x7	22,00	35,00	7,00	TCJ
TCJ 22x38x7	22,00	38,00	7,00	TCJ
TCJ 22x40x7	22,00	40,00	7,00	TCJ
TCJ 22x40x8	22,00	40,00	8,00	TCJ
TCJ 23x38x7	23,00	38,00	7,00	TCJ
SCJ 25x35x5	25,00	35,00	5,00	SCJ
SCJ 25x35x7	25,00	35,00	7,00	SCJ
TCJ 25x37x6	25,00	37,00	6,00	TCJ
TCJ 25x38x7	25,00	38,00	7,00	TCJ
TCJ 25x40x7	25,00	40,00	7,00	TCJ
SCJ 25x40x10	25,00	40,00	10,00	SCJ
SCJ 25x42x9,5	25,00	42,00	9,50	SCJ
TCJ 25x44x8	25,00	44,00	8,00	TCJ
SCJ 25x45x7	25,00	45,00	7,00	SCJ
TCJ 25x45x7	25,00	45,00	7,00	TCJ
SCJ 25x47x6	25,00	47,00	6,00	SCJ
TCJ 25x48x8	25,00	48,00	8,00	TCJ
DCJ 26x47x10	26,00	47,00	10,00	DCJ
TCJ 28x38x7	28,00	38,00	7,00	TCJ
TCJ 28x40x8	28,00	40,00	8,00	TCJ
SCJ 28x47x7	28,00	47,00	7,00	SCJ

Code article	Diamètre de l'arbre Ød1 h11	Diamètre d'alésage ØD1 H8	Hauteur du joint H1	Type de profil
SCJ 28x49x7	28,00	49,00	7,00	SCJ
TCJ 28x50x8	28,00	50,00	8,00	TCJ
TCJ 30x40x7	30,00	40,00	7,00	TCJ
TCJ 30x44x8	30,00	44,00	8,00	TCJ
TCJ 30x45x8	30,00	45,00	8,00	TCJ
SCJ 30x47x6	30,00	47,00	6,00	SCJ
SCJ 30x50x7	30,00	50,00	7,00	SCJ
TCJ 30x50x8	30,00	50,00	8,00	TCJ
TCJ 30x72x7	30,00	72,00	7,00	TCJ
DCJ 31x58x8	31,00	58,00	8,00	DCJ
TCJ 32x40x5	32,00	40,00	5,00	TCJ
SCJ 32x40x6	32,00	40,00	6,00	SCJ
DCJ 32x44x8	32,00	44,00	8,00	DCJ
SCJ 32x44x8	32,00	44,00	8,00	SCJ
SCJ 32x44x9	32,00	44,00	9,00	SCJ
TCJ 35x70x8	35,00	70,00	8,00	TCJ
TCJ 36x52x8	36,00	52,00	8,00	TCJ
DCJ 36x55x10	36,00	55,00	10,00	DCJ
SCJ 38x52x7	38,00	52,00	7,00	SCJ
TCJ 38x58x11	38,00	58,00	11,00	TCJ
DCJ 39x78x10,5	39,00	78,00	10,50	DCJ
SCJ 40x52x7	40,00	52,00	7,00	SCJ
TCJ 40x55x8	40,00	55,00	8,00	TCJ
DCJ 40x58x9	40,00	58,00	9,00	DCJ
TCJ 40x72x10	40,00	72,00	10,00	TCJ
SCJ 45x62x9	45,00	62,00	9,00	SCJ
TCJ 45x65x6	45,00	65,00	6,00	TCJ
TCJ 45x67x8	45,00	67,00	8,00	TCJ
DCJ 50x65x8	50,00	65,00	8,00	DCJ
TCJ 50x72x10	50,00	72,00	10,00	TCJ
TCJ 50x90x10	50,00	90,00	10,00	TCJ
TCJ 54x70x9,5	54,00	70,00	9,50	TCJ
TCJ 55x72x6	55,00	72,00	6,00	TCJ
TCJ 60x80x6	60,00	80,00	6,00	TCJ
TCJ 60x110x10	60,00	110,00	10,00	TCJ
TCJ 60x125x12	60,00	125,00	12,00	TCJ
TCJ 100x140x12	100,00	140,00	12,00	TCJ
TCJ 110x140x12	110,00	140,00	12,00	TCJ
TCJ 110x165x12	110,00	165,00	12,00	TCJ
TCJ 150x180x15	150,00	180,00	15,00	TCJ



19. Les bagues d'étanchéité avec lèvres en PTFE

Les bagues d'étanchéité avec lèvres PTFE, beaucoup utilisés dans les moteurs « nouvelle génération » notamment pour les étanchéités de vilebrequins, offrent de nombreux avantages.

Elles sont appropriées en cas de lubrification insuffisante et de fonctionnement à sec, et présentent un excellent coefficient de frottement (pas d'effet stick-slip).

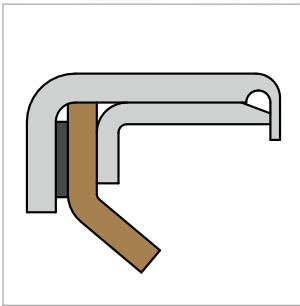
BAGUES D'ÉTANCHÉITÉ AVEC LÈVRE EN PTFE

BECA 804 / BECA 805 / BECA 806

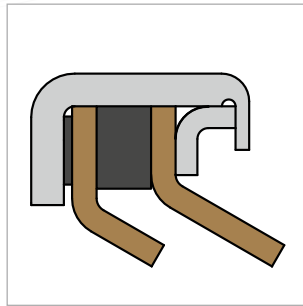


Image profil BECA 805

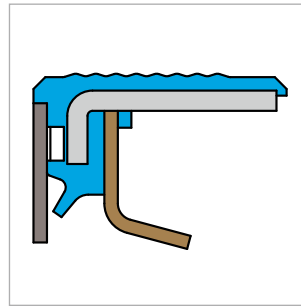
19.1 PROFILS BECA 804 / BECA 805 / BECA 806



BECA 804



BECA 805



BECA 806

○ DESCRIPTION

BECA 804

Le profil BECA 804 est une bague d'étanchéité constituée d'une lèvre primaire en PTFE chargé, d'un contre joint en élastomère, et d'une cage métallique.

BECA 805

Le profil BECA 805 est une bague d'étanchéité constituée d'une double lèvre primaire en PTFE chargé, d'un contre joint en élastomère, et d'une cage métallique.

BECA 806

Le profil BECA 806 est une bague d'étanchéité constituée d'une lèvre primaire avec rainures de refoulement réalisée en PTFE chargé, d'une partie optionnelle en feutre prévenant des effets de dépression dans la zone, et d'un revêtement avec bossages en élastomère.

○ APPLICATIONS

Moteurs
Vilebrequins

○ AVANTAGES

Excellente inertie chimique
Utilisation possible dans l'industrie alimentaire
Très bon coefficient de frottement, pas d'effet stick-slip
Diamètre extérieur usiné pour un montage précis dans le logement (BECA 804 – BECA 805)
Étanchéité statique optimisée (BECA 806)

○ MATÉRIAUX

Elastomère

ACM 70 - 75 Shore A
FKM 70 - 75 Shore A
HNBR 70 - 75 Shore A
NBR 70 - 75 Shore A

Lèvre d'étanchéité

PTFE chargé Verre
PTFE chargé Carbone

Cage métallique

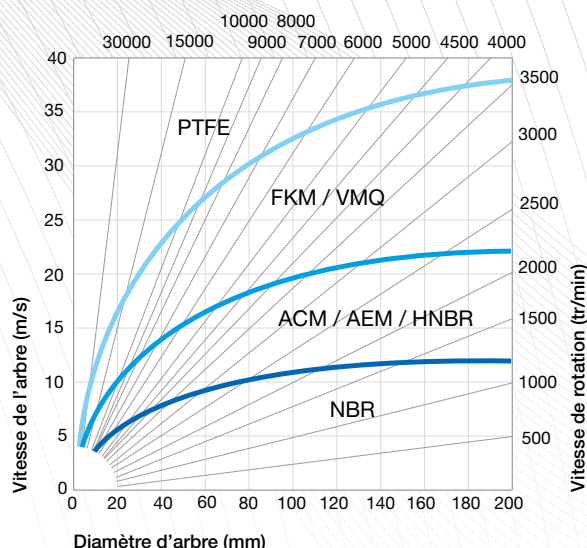
Acier - AISI 1010
Acier inoxydable - AISI 304
Acier inoxydable - AISI 316

Défecteur

Feutre (optionnel)

CONDITIONS D'UTILISATION

Température	-60°C / +200°C
Pression	50 MPa
Vitesse	30 m/s
Fluides	Huiles minérales, huiles synthétiques*, autres fluides* * voir le guide de compatibilité chimique



CONCEPTION DE L'ARBRE

Matériau

Recommandé	Aciers courants en mécanique Aciers inoxydables Projections de métal par lance plasma Graphite Fonte malléable
Non approprié	Couches de chrome solidifiées Matières plastiques

Durété

Vitesse de rotation	Durété en HRC
$v \leq 4,0$ m/s	45 HRC
$4,0 < v \leq 10,0$ m/s	55 HRC
$v > 10,0$ m/s	60 HRC

Etats de surface

Ra	0,1 à 0,4 μm
Rz	1,0 à 4,0 μm
Rmax	$\leq 6,3$ μm

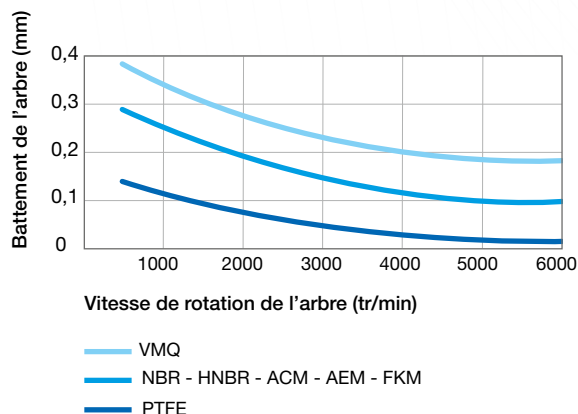
Tolérance

Tolérance	ISO h11
------------------	---------

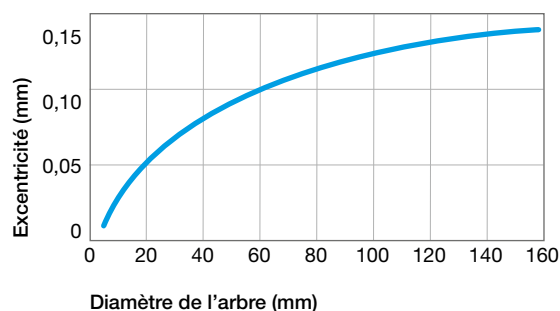
Circularité

Circularité	IT 8
--------------------	------

Battement de l'arbre



Excentricité



CONCEPTION DU LOGEMENT

Etats de surface pour BECA 804 – BECA 805

Ra	0,8 à 3,2 μm
Rz	6,3 à 16,0 μm
Rmax	$\leq 16,0$ μm

Etats de surface pour BECA 806

Ra	1,6 à 6,3 μm
Rz	10,0 à 25,0 μm
Rmax	$\leq 25,0$ μm

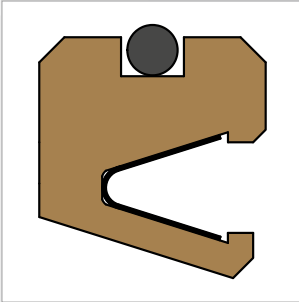
Tolérance de l'arbre

Tolérance	ISO H8
------------------	--------



20. Les bagues d'étanchéité en PTFE

Les bagues d'étanchéité en PTFE sont des joints tournants usinés utilisés le plus souvent lorsque les fluides en contact sont très agressifs, lorsque les vitesses de rotation demandées sont élevées ou que le niveau de lubrification est insuffisant.



BAGUES D'ÉTANCHÉITÉ EN PTFE

BECA 860-869



DESCRIPTION

Le profil BECA 860 est une bague d'étanchéité usinée en PTFE vierge ou chargé et est constitué d'une lèvres primaire précontraint par un ressort en V en acier inoxydable pour l'étanchéité dynamique, et d'un joint torique pour l'étanchéité statique.

Le profil BECA 869, spécialement conçu pour les applications où le joint est en contact avec des produits alimentaires, se distingue par le fait qu'un surmoulage de silicone est réalisé à l'intérieur du joint, masquant complètement le ressort en V, évitant ainsi que des impuretés s'accumulent dans cette zone délicate à nettoyer.

AVANTAGES

Faible coefficient de frottement, pas d'effet stick-slip au démarrage

Excellente résistance à l'abrasion et à l'extrusion

Large plage de température acceptée

Excellente inertie chimique

APPLICATIONS

Alimentaire

Médical

Pharmaceutique

Industrie générale

MATÉRIAUX

Joint profilé

PTFE vierge

PTFE chargé Carbone

Insert métallique

Acier inoxydable - AISI 316

Joint torique

NBR 70 Shore A

D'autres qualités de matériaux sont disponibles, veuillez-vous référer à la table des matériaux page suivante

DONNÉES TECHNIQUES

Température	-30°C / +200°C
Pression	En dynamique : 15 MPa En statique : 25 MPa
Vitesse	2 m/s
Fluides en contact	Pratiquement tous les types de fluides, produits chimiques et gaz

Les données ci-dessus sont des valeurs maximum et ne peuvent être cumulées. Elles peuvent évoluer en fonction des matériaux utilisés.

ÉTATS DE SURFACE

Rugosité	Surface dynamique	Surface statique	Flans de gorge
Ra	0,05 - 0,2 µm	≤ 1,6 µm	≤ 3,2 µm
Rz	0,4 - 1,6 µm	≤ 6,3 µm	≤ 10,0 µm
Rmax	0,63 - 2,5 µm	≤ 10,0 µm	≤ 16,0 µm

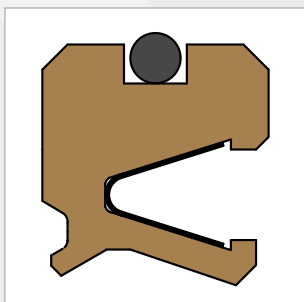
CHANFREINS ET RAYONS

Section radiale S	Rayon R1	Chanfrein C
2,50 à 5,00	0,10	2,00
4,00 à 7,00	0,20	3,00
5,00 à 7,40	0,20	3,00
7,50 à 10,90	0,30	4,00
≥ 11,00	0,30	5,00

TABLE DES MATÉRIAUX

Joint profilé					Ressort en V		Joint torique			Surface de contact
Code standard	Code ISO	Matériau	Couleur	Caractéristiques	Code	Nature du matériaux	Code	Nature du matériau	Température de service	
DP	P	PTFE Vierge	Blanc	Résistance aux produits chimiques Imperméabilité Diélectrique Anti-adhérent Coefficient de friction faible Alimentaire	I	X10 Cr Ni 18-8	K6	NBR 70 Shore A	-30°C / +100°C	Acier Acier inoxydable Acier chromé Aluminium Bronze Fonte Surface traitée
							G6	FKM 70 Shore A	-20°C / +200°C	
							C6	EPDM 70 Shore A	-45°C / +150°C	
							F6	VMQ 70 Shore A	-60°C / +200°C	
DC	C	PTFE + 25% Carbone	Gris	Amélioration • Propriétés d'usure • Tenue à la compression Bonne résistance aux produits chimiques Conductivité thermique et électrique Anti-statique Performant dans le cadre d'applications dynamiques avec compression	I	X10 Cr Ni 18-8	K6	NBR 70 Shore A	-30°C / +100°C	
							G6	FKM 70 Shore A	-20°C / +200°C	
							C6	EPDM 70 Shore A	-45°C / +150°C	
CG	C	PTFE + 23% Carbone + 2% Graphite	Noir	Anti-statique Performant dans le cadre d'applications dynamiques avec compression	I	X10 Cr Ni 18-8	K6	NBR 70 Shore A	-30°C / +100°C	
							G6	FKM 70 Shore A	-20°C / +200°C	
							C6	EPDM 70 Shore A	-45°C / +150°C	
DV	V	PTFE + 25 % Verre	Bleu	Amélioration • Propriétés d'usure • Tenue mécanique Légèrement plus abrasif mais phénomène corrigé par l'adjonction de MOS2 Propriétés chimique et diélectrique conservées Bien adapté aux applications avec mouvements rotatif et alternatif simultanés	I	X10 Cr Ni 18-8	K6	NBR 70 Shore A	-30°C / +100°C	
							G6	FKM 70 Shore A	-20°C / +200°C	
VM	M	PTFE + 15 % Verre + 5% MOS2	Gris	Propriétés chimique et diélectrique conservées Bien adapté aux applications avec mouvements rotatif et alternatif simultanés	I	X10 Cr Ni 18-8	K6	NBR 70 Shore A	-30°C / +100°C	
							G6	FKM 70 Shore A	-20°C / +200°C	
DX	X	PTFE GL Blue + Verre + Oxydes métalliques	Bleu turquoise	Résistance à la compression Résistance à l'usure Excellente stabilité chimique Bonne conductivité thermique	I	X10 Cr Ni 18-8	K6	NBR 70 Shore A	-30°C / +100°C	
							G6	FKM 70 Shore A	-20°C / +200°C	
DG	G	PTFE + 15% Graphite	Noir	Amélioration • Propriétés d'usure Diminution de l'usure des pièces métalliques Autolubrification Conductivité thermique et électrique Faible perméabilité Bon coefficient de frottement Anti statique Performant dans le cadre d'applications dynamiques avec autolubrification	I	X10 Cr Ni 18-8	K6	NBR 70 Shore A	-30°C / +100°C	
							G6	FKM 70 Shore A	-20°C / +200°C	
							C6	EPDM 70 Shore A	-45°C / +150°C	
K1	K	PTFE + 10% Ekonol	Marron clair	Amélioration • Meilleure résistance à l'abrasion • Meilleure stabilité dimensionnelle à haute température Utilisation jusqu'à +300°C Bon coefficient de frottement et faible perméabilité	I	X10 Cr Ni 18-8	K6	NBR 70 Shore A	-30°C / +100°C	
							G6	FKM 70 Shore A	-20°C / +200°C	
							C6	EPDM 70 Shore A	-45°C / +150°C	
K2	K	PTFE + 20% Ekonol	Marron clair	Utilisation jusqu'à +300°C Bon coefficient de frottement et faible perméabilité	I	X10 Cr Ni 18-8	K6	NBR 70 Shore A	-30°C / +100°C	
							G6	FKM 70 Shore A	-20°C / +200°C	
							C6	EPDM 70 Shore A	-45°C / +150°C	
DB	B	PTFE + 60% Bronze	Brun foncé	Amélioration • Propriétés d'usure • Résistance aux déformations et fluage • Résistance à la compression Autolubrification Conductivité électrique et thermique N'altère pas les pièces métalliques Baisse de tenue avec certains produits chimiques Utilisation pour des joints dynamiques à forte compression et faible niveau d'usure	I	X10 Cr Ni 18-8	K6	NBR 70 Shore A	-30°C / +100°C	
							G6	FKM 70 Shore A	-20°C / +200°C	
B4	B	PTFE + 40% Bronze	Brun foncé	N'altère pas les pièces métalliques Baisse de tenue avec certains produits chimiques Utilisation pour des joints dynamiques à forte compression et faible niveau d'usure	I	X10 Cr Ni 18-8	K6	NBR 70 Shore A	-30°C / +100°C	
							G6	FKM 70 Shore A	-20°C / +200°C	

D'autres qualités de matériaux sont disponibles en fonction de vos particularités.



BAGUES D'ÉTANCHÉITÉ EN PTFE

BECA 862-869



DESCRIPTION

Le profil BECA 862 est une bague d'étanchéité usinée en PTFE vierge ou chargé et est constitué d'une lèvres primaire précontraint par un ressort en V en acier inoxydable pour l'étanchéité dynamique, d'une lèvres anti-pollution, et d'un joint torique pour l'étanchéité statique.

Le profil BECA 869, spécialement conçu pour les applications où le joint est en contact avec des produits alimentaires, se distingue par le fait qu'un surmoulage de silicone est réalisé à l'intérieur du joint, masquant complètement le ressort en V, évitant ainsi que des impuretés s'accumulent dans cette zone délicate à nettoyer.

AVANTAGES

Faible coefficient de frottement, pas d'effet stick-slip au démarrage

Excellente résistance à l'abrasion et à l'extrusion

Large plage de température acceptée

Excellente inertie chimique

APPLICATIONS

Alimentaire

Médical

Pharmaceutique

Industrie générale

MATÉRIAUX

Joint profilé

PTFE vierge

PTFE chargé Carbone

Insert métallique

Acier inoxydable - AISI 316

Joint torique

NBR 70 Shore A

DONNÉES TECHNIQUES

Température	-30°C / +200°C
Pression	En dynamique : 15 MPa En statique : 25 MPa
Vitesse	2 m/s
Fluides en contact	Pratiquement tous les types de fluides, produits chimiques et gaz

Les données ci-dessus sont des valeurs maximum et ne peuvent être cumulées. Elles peuvent évoluer en fonction des matériaux utilisés.

ÉTATS DE SURFACE

Rugosité	Surface dynamique	Surface statique	Flans de gorge
Ra	0,05 - 0,2 µm	≤ 1,6 µm	≤ 3,2 µm
Rz	0,4 - 1,6 µm	≤ 6,3 µm	≤ 10,0 µm
Rmax	0,63 - 2,5 µm	≤ 10,0 µm	≤ 16,0 µm

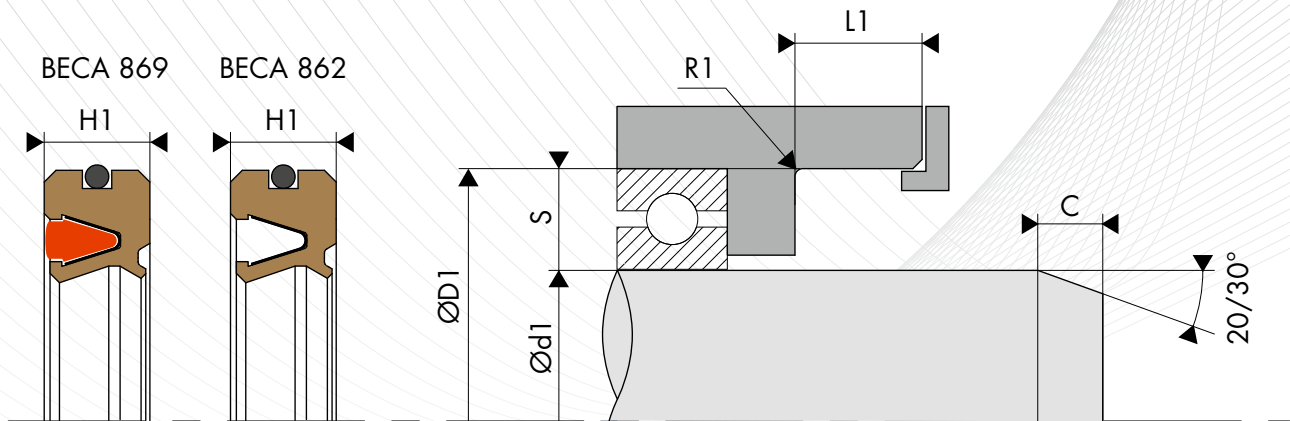
CHANFREINS ET RAYONS

Section radiale S	Rayon R1	Chanfrein C
2,50 à 5,00	0,10	2,00
4,00 à 7,00	0,20	3,00
5,00 à 7,40	0,20	3,00
7,50 à 10,90	0,30	4,00
≥ 11,00	0,30	5,00

TABLE DES MATÉRIAUX

Joint profilé					Ressort en V		Joint torique			Surface de contact
Code standard	Code ISO	Matériau	Couleur	Caractéristiques	Code	Nature du matériaux	Code	Nature du matériau	Température de service	
DP	P	PTFE Vierge	Blanc	Résistance aux produits chimiques Imperméabilité Diélectrique Anti-adhérent Coefficient de friction faible Alimentaire	I	X10 Cr Ni 18-8	K6	NBR 70 Shore A	-30°C / +100°C	Acier Acier inoxydable Acier chromé Aluminium Bronze Fonte Surface traitée
							G6	FKM 70 Shore A	-20°C / +200°C	
							C6	EPDM 70 Shore A	-45°C / +150°C	
							F6	VMQ 70 Shore A	-60°C / +200°C	
DC	C	PTFE + 25% Carbone	Gris	Amélioration • Propriétés d'usure • Tenue à la compression Bonne résistance aux produits chimiques Conductivité thermique et électrique Anti-statique Performant dans le cadre d'applications dynamiques avec compression	I	X10 Cr Ni 18-8	K6	NBR 70 Shore A	-30°C / +100°C	
							G6	FKM 70 Shore A	-20°C / +200°C	
							C6	EPDM 70 Shore A	-45°C / +150°C	
CG	C	PTFE + 23% Carbone + 2% Graphite	Noir	Anti-statique Performant dans le cadre d'applications dynamiques avec compression	I	X10 Cr Ni 18-8	K6	NBR 70 Shore A	-30°C / +100°C	
							G6	FKM 70 Shore A	-20°C / +200°C	
							C6	EPDM 70 Shore A	-45°C / +150°C	
DV	V	PTFE + 25 % Verre	Bleu	Amélioration • Propriétés d'usure • Tenue mécanique Légèrement plus abrasif mais phénomène corrigé par l'adjonction de MOS2 Propriétés chimique et diélectrique conservées Bien adapté aux applications avec mouvements rotatif et alternatif simultanés	I	X10 Cr Ni 18-8	K6	NBR 70 Shore A	-30°C / +100°C	
							G6	FKM 70 Shore A	-20°C / +200°C	
VM	M	PTFE + 15 % Verre + 5% MOS2	Gris	Propriétés chimique et diélectrique conservées Bien adapté aux applications avec mouvements rotatif et alternatif simultanés	I	X10 Cr Ni 18-8	K6	NBR 70 Shore A	-30°C / +100°C	
							G6	FKM 70 Shore A	-20°C / +200°C	
DX	X	PTFE GL Blue + Verre + Oxydes métalliques	Bleu turquoise	Résistance à la compression Résistance à l'usure Excellente stabilité chimique Bonne conductivité thermique	I	X10 Cr Ni 18-8	K6	NBR 70 Shore A	-30°C / +100°C	
							G6	FKM 70 Shore A	-20°C / +200°C	
DG	G	PTFE + 15% Graphite	Noir	Amélioration • Propriétés d'usure Diminution de l'usure des pièces métalliques Autolubrification Conductivité thermique et électrique Faible perméabilité Bon coefficient de frottement Anti statique Performant dans le cadre d'applications dynamiques avec autolubrification	I	X10 Cr Ni 18-8	K6	NBR 70 Shore A	-30°C / +100°C	
							G6	FKM 70 Shore A	-20°C / +200°C	
							C6	EPDM 70 Shore A	-45°C / +150°C	
K1	K	PTFE + 10% Ekonol	Marron clair	Amélioration • Meilleure résistance à l'abrasion • Meilleure stabilité dimensionnelle à haute température Utilisation jusqu'à +300°C Bon coefficient de frottement et faible perméabilité	I	X10 Cr Ni 18-8	K6	NBR 70 Shore A	-30°C / +100°C	
							G6	FKM 70 Shore A	-20°C / +200°C	
							C6	EPDM 70 Shore A	-45°C / +150°C	
K2	K	PTFE + 20% Ekonol	Marron clair	Utilisation jusqu'à +300°C Bon coefficient de frottement et faible perméabilité	I	X10 Cr Ni 18-8	K6	NBR 70 Shore A	-30°C / +100°C	
							G6	FKM 70 Shore A	-20°C / +200°C	
							C6	EPDM 70 Shore A	-45°C / +150°C	
DB	B	PTFE + 60% Bronze	Brun foncé	Amélioration • Propriétés d'usure • Résistance aux déformations et fluage • Résistance à la compression Autolubrification Conductivité électrique et thermique N'altère pas les pièces métalliques Baisse de tenue avec certains produits chimiques Utilisation pour des joints dynamiques à forte compression et faible niveau d'usure	I	X10 Cr Ni 18-8	K6	NBR 70 Shore A	-30°C / +100°C	
							G6	FKM 70 Shore A	-20°C / +200°C	
B4	B	PTFE + 40% Bronze	Brun foncé	N'altère pas les pièces métalliques Baisse de tenue avec certains produits chimiques Utilisation pour des joints dynamiques à forte compression et faible niveau d'usure	I	X10 Cr Ni 18-8	K6	NBR 70 Shore A	-30°C / +100°C	
							G6	FKM 70 Shore A	-20°C / +200°C	

D'autres qualités de matériaux sont disponibles en fonction de vos particularités.



○ COTE DE MONTAGE

Série	Diamètre de l'arbre Ød1 f8/h9	Diamètre d'alésage ØD1 H9	Largeur de gorge L1	Section radiale S
BECA 862.0	≤ 3,0	≤ 10,0	≥ 2,50	2,50 à 5,00
BECA 862.1	≤ 6,0	≤ 16,0	≥ 4,00	4,00 à 7,00
BECA 862.2	≤ 10,0	≤ 20,0	≥ 6,00	5,00 à 7,40
BECA 862.3	≤ 25,0	≤ 40,0	≥ 9,00	7,50 à 10,90
BECA 862.4	≤ 40,0	≤ 52,0	≥ 11,00	≥ 11,00

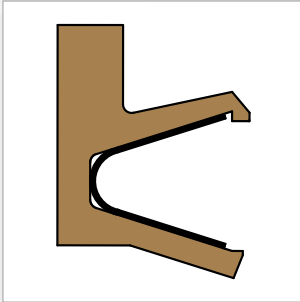
○ EXEMPLE DE CODIFICATION

CODIFICATION STANDARD

Matériaux _____ : Joint profilé en PTFE 25% Carbone - Code DC
 _____ : Joint torique en NBR 70 Shore A - Code K6
 _____ : Ressort en V en acier inoxydable - Code I
Diamètre de l'arbre : Ød1 = 26,00 mm
Diamètre du logement : ØD1 = 36,00 mm
Code article _____ : 862.3026DCI

Code article -	862.3	026	DC	I
Famille				
Diamètre de l'arbre				
Matériau du joint profilé*				
Matériau du ressort en V*				

* Les codes définissant les matériaux sont indiqués dans la table des matériaux page précédente.



BAGUES D'ÉTANCHÉITÉ EN PTFE

BECA 880-889



DESCRIPTION

Le profil BECA 880 est une bague d'étanchéité usinée en PTFE vierge ou chargé de type U et précontraint par un ressort en V en acier inoxydable. Il est généralement utilisé pour des applications hélicoïdales.

Issu du profil BECA 880, le profil BECA 889 est réalisé spécialement pour les applications alimentaires. Il se distingue par le fait qu'un cordon de silicone vient masquer complètement le ressort en V, évitant ainsi que des produits alimentaires s'accumulent dans cette zone délicate à nettoyer.

AVANTAGES

Adapté pour des systèmes statiques, rotatifs ou oscillatoires

Protection contre les effets de torsions mécaniques

Faible coefficient de frottement

Excellente résistance à l'abrasion

Large plage de température acceptée

Profils spéciaux pour les domaines médicaux, alimentaires ou pharmaceutiques

APPLICATIONS

Alimentaire

Médical

Pharmaceutique

Industrie générale

MATÉRIAUX

Joint profilé

PTFE vierge

PTFE chargé Carbone

Insert métallique

Acier inoxydable - AISI 316

DONNÉES TECHNIQUES

Température	-100°C / +260°C
Pression	En dynamique : 15 MPa En statique : 25 MPa
Vitesse	2 m/s
Fluides en contact	La plupart des fluides Fluides gazeux Produits chimiques

Les données ci-dessus sont des valeurs maximum et ne peuvent être cumulées. Elles peuvent évoluer en fonction des matériaux utilisés.

DURETÉ DE L'ARBRE

Pour un bon fonctionnement en rotation du joint BECA 880, il est fortement recommandé d'obtenir une dureté minimum de 55 HRC.

JEUX D'EXTRUSION

Largeur de gorge L1 min	Jeu radial F/2		
	2 MPa	10 MPa	20 MPa
3,60	0,25	0,15	0,10
4,80	0,35	0,20	0,15
7,10	0,50	0,25	0,20
9,50	0,60	0,30	0,25

ÉTATS DE SURFACE

Fluides	Surface dynamique	Surface statique	Flans de gorge
Fluides à faible et forte viscosités	Ra = 0,2 µm	Ra = 0,8 µm	Ra = 0,8 µm
	Rz = 1,6 µm	Rz = 5,0 µm	Rz = 5,0 µm
	Rmax = 2,5 µm	Rmax = 6,5 µm	Rmax = 6,5 µm
Fluides gazeux	Ra = 0,1 µm	Ra = 0,3 µm	Ra = 0,3 µm
	Rz = 0,63 µm	Rz = 2,2 µm	Rz = 2,2 µm
	Rmax = 1,0 µm	Rmax = 3,5 µm	Rmax = 3,5 µm

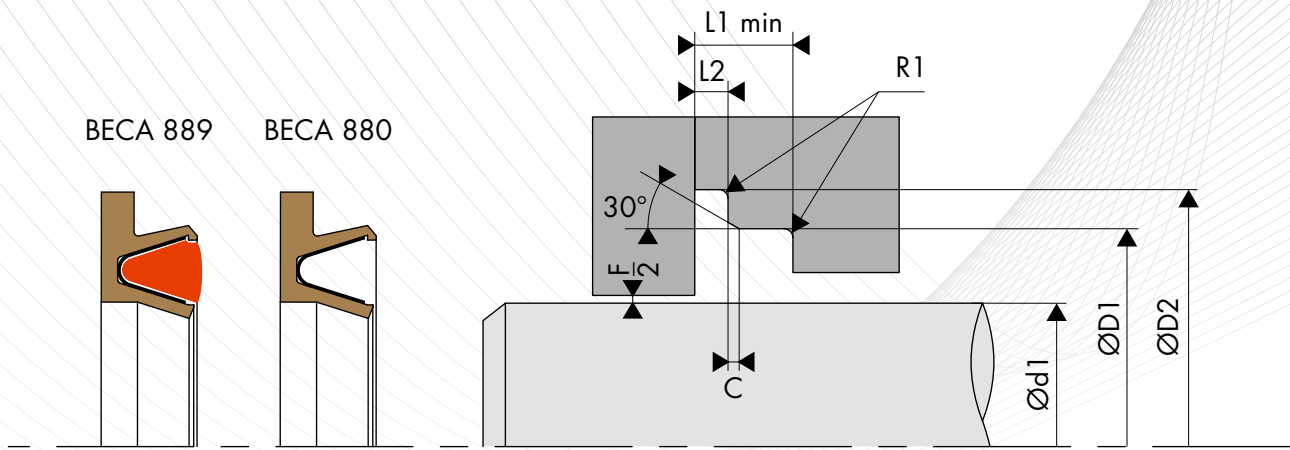
CHANFREINS ET RAYONS

Série	Chanfrein C
880.1	4,50
880.2	5,00
880.3	8,00
880.4	12,00

TABLE DES MATÉRIAUX

Joint profilé					Ressort en V			Surface de contact
Code standard	Code ISO	Matériau	Couleur	Caractéristiques	Code	Nature du matériau	Température de service	
DP	P	PTFE Vierge	Blanc	Résistance aux produits chimiques Imperméabilité Diélectrique Anti-adhérent Coefficient de friction faible Alimentaire	I	X10 Cr Ni 18-8	-200°C / +260°C	Acier Acier inoxydable Acier chromé Aluminium Bronze Fonte Surface traitée
DC	C	PTFE + 25% Carbone	Gris	Amélioration • Propriétés d'usure • Tenue à la compression Bonne résistance aux produits chimiques Conductivité thermique et électrique Anti-statique Performant dans le cadre d'applications dynamiques avec compression	I	X10 Cr Ni 18-8	-200°C / +260°C	
CG	C	PTFE + 23% Carbone + 2% Graphite	Noir	Bonne résistance aux produits chimiques Conductivité thermique et électrique Anti-statique Performant dans le cadre d'applications dynamiques avec compression	I	X10 Cr Ni 18-8	-200°C / +260°C	
DV	V	PTFE + 25 % Verre	Bleu	Amélioration • Propriétés d'usure • Tenue mécanique Légèrement plus abrasif mais phénomène corrigé par l'adjonction de MOS2 Propriétés chimique et diélectrique conservées Bien adapté aux applications avec mouvements rotatif et alternatif simultanés	I	X10 Cr Ni 18-8	-200°C / +260°C	Acier Acier chromé Fonte
VM	M	PTFE + 15 % Verre + 5% MOS2	Gris	Résistance à la compression Résistance à l'usure Excellente stabilité chimique Bonne conductivité thermique	I	X10 Cr Ni 18-8	-200°C / +260°C	
DX	X	PTFE GL Blue + Verre + Oxydes métalliques	Bleu turquoise	Amélioration • Propriétés d'usure Diminution de l'usure des pièces métalliques Autolubrification Conductivité thermique et électrique Faible perméabilité Bon coefficient de frottement Anti statique Performant dans le cadre d'applications dynamiques avec autolubrification	I	X10 Cr Ni 18-8	-200°C / +260°C	
DG	G	PTFE + 15% Graphite	Noir	Amélioration • Propriétés d'usure • Meilleure résistance à l'abrasion • Meilleure stabilité dimensionnelle à haute température Utilisation jusqu'à +300°C Bon coefficient de frottement et faible perméabilité	I	X10 Cr Ni 18-8	-200°C / +260°C	Acier Acier inoxydable Acier chromé Aluminium Bronze Fonte Surface traitée
K1	K	PTFE + 10% Ekonol	Marron clair	Amélioration • Propriétés d'usure • Résistance aux déformations et fluage • Résistance à la compression Autolubrification Conductivité électrique et thermique N'altère pas les pièces métalliques Baisse de tenue avec certains produits chimiques Utilisation pour des joints dynamiques à forte compression et faible niveau d'usure	I	X10 Cr Ni 18-8	-200°C / +260°C	
K2	K	PTFE + 20% Ekonol	Marron clair	Amélioration • Propriétés d'usure • Résistance aux déformations et fluage • Résistance à la compression Autolubrification Conductivité électrique et thermique N'altère pas les pièces métalliques Baisse de tenue avec certains produits chimiques Utilisation pour des joints dynamiques à forte compression et faible niveau d'usure	I	X10 Cr Ni 18-8	-200°C / +260°C	
DB	B	PTFE + 60% Bronze	Brun foncé	Amélioration • Propriétés d'usure • Résistance aux déformations et fluage • Résistance à la compression Autolubrification Conductivité électrique et thermique N'altère pas les pièces métalliques Baisse de tenue avec certains produits chimiques Utilisation pour des joints dynamiques à forte compression et faible niveau d'usure	I	X10 Cr Ni 18-8	-200°C / +260°C	Acier Acier chromé Fonte
B4	B	PTFE + 40% Bronze	Brun foncé	Amélioration • Propriétés d'usure • Résistance aux déformations et fluage • Résistance à la compression Autolubrification Conductivité électrique et thermique N'altère pas les pièces métalliques Baisse de tenue avec certains produits chimiques Utilisation pour des joints dynamiques à forte compression et faible niveau d'usure	I	X10 Cr Ni 18-8	-200°C / +260°C	

D'autres qualités de matériaux sont disponibles en fonction de vos particularités.



○ COTE DE MONTAGE

Série	Diamètre de tige Ød1 f8/h9		Diamètre de gorge		Largeur de gorge		Chanfrein	Rayon
	BECA 880 Série standard	BECA 880 Série étendue	ØD1 H9	ØD2 H10	L1 min	L2	C	R
880.1	5,0 - 19,9	20,0 - 200,0	d1 + 5,00	d1 + 9,00	3,60	0,85 0/-0,10	0,80	0,30
880.2	20,0 - 39,9	20,0 - 400,0	d1 + 7,00	d1 + 12,50	4,80	1,35 0/-0,15	1,10	0,40
880.3	40,0 - 399,9	320,0 - 700,0	d1 + 10,50	d1 + 17,50	7,10	1,80 0/-0,20	1,40	0,50
880.4	400,0 - 999,9	35,0 - 999,9	d1 + 14,00	d1 + 22,00	9,50	2,80 0/-0,20	1,60	0,60

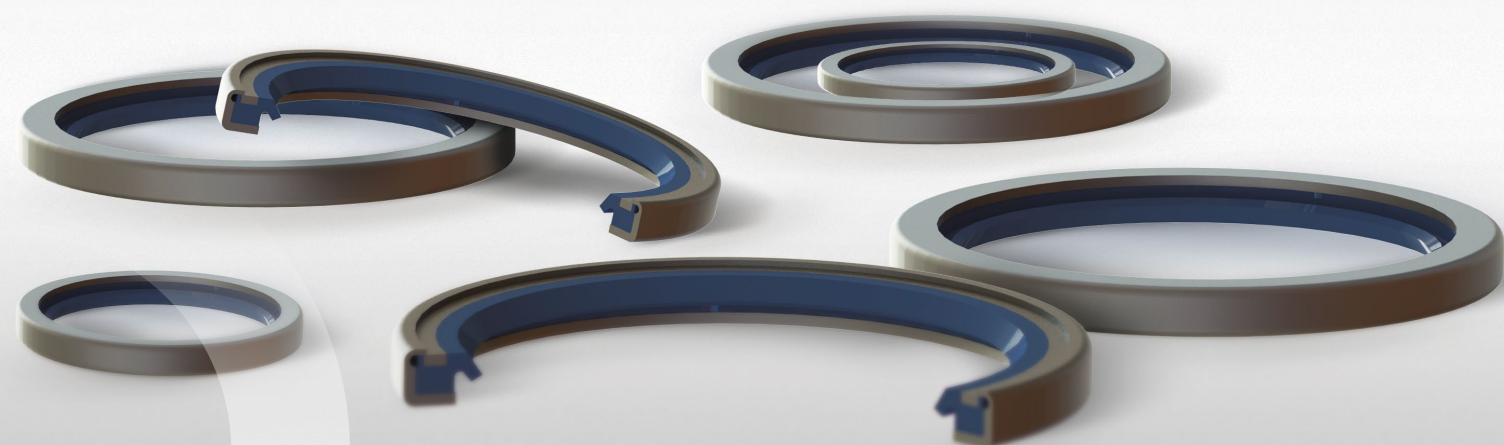
○ EXEMPLE DE CODIFICATION

CODIFICATION STANDARD

Matériaux _____ : Joint profilé en PTFE 25% Carbone - Code DC
 _____ : Ressort en V en acier inoxydable - Code I
Diamètre de l'arbre : Ød1 = 20,00 mm
Diamètre de gorge : ØD1 = 27,00 mm
Diamètre de gorge : ØD2 = 32,50 mm
Code article _____ : 880.2020DCI

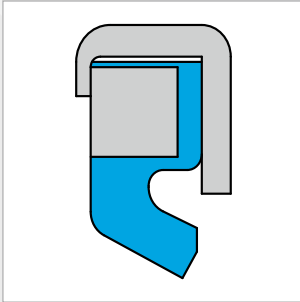
Code article - 880.2 020 DC I
 Famille _____
 Diamètre de l'arbre _____
 Matériau du joint profilé* _____
 Matériau du ressort en V* _____

* Les codes définissant les matériaux sont indiqués dans la table des matériaux page précédente.



21. Les bagues d'articulation

Les bagues d'articulation sont généralement utilisées en tant que cache-poussière au niveau des axes des godets dans le domaine de la construction.



BAGUES D'ARTICULATION VAY



DESCRIPTION

Le profil VAY est une bague d'articulation ou cache poussière constitué d'une lèvre d'étanchéité en élastomère et d'une cage métallique.

AVANTAGES

Adapté pour des mouvements rotatifs et oscillatoires

Barrière efficace contre la pollution extérieure

Installation facile avec une assise solide

CONDITIONS D'UTILISATION

Température	-30°C / +200°C
Vitesse	8 m/s
Fluides	Graisse, autres fluides à forte viscosité* * voir le guide de compatibilité chimique

MATÉRIAUX

Elastomère

FKM 70 - 75 Shore A

HNBR 70 - 75 Shore A

NBR 70 - 75 Shore A

Cage métallique

Acier - AISI 1010

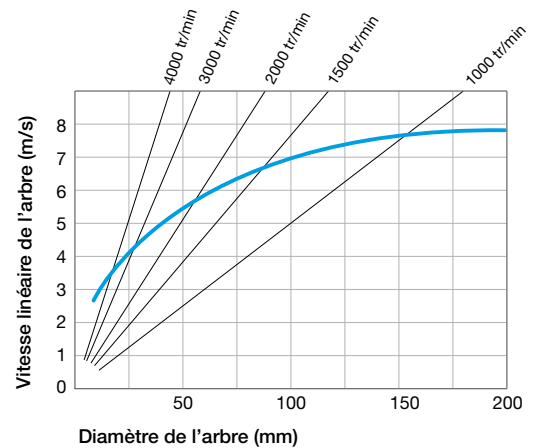
Acier inoxydable - AISI 304

Acier inoxydable - AISI 316

APPLICATIONS

Excavatrices

Systèmes d'articulations



CONCEPTION DE L'ARBRE

Matériau

Recommandé	Aciers courants en mécanique Aciers inoxydables Projections de métal par lance plasma Graphite Fonte malléable
Non approprié	Couches de chrome solidifiées Matières plastiques

Durété

Vitesse de rotation	Durété en HRC
$v \leq 4,0$ m/s	45 HRC
$4,0 < v \leq 10,0$ m/s	55 HRC
$v > 10,0$ m/s	60 HRC

Etats de surface

Ra	0,2 à 0,8 μm et 0,1 μm pour les applications rigoureuses
Rz	1,0 à 4,0 μm
Rmax	$\leq 6,3$ μm

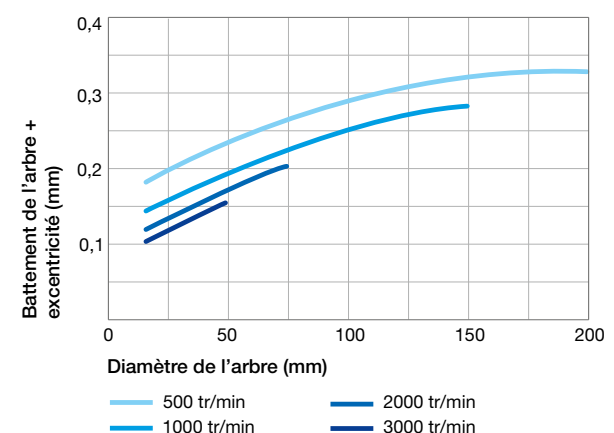
Tolérance

Tolérance	ISO h11
-----------	---------

Circularité

Circularité	IT 8
-------------	------

Battement de l'arbre et excentricité



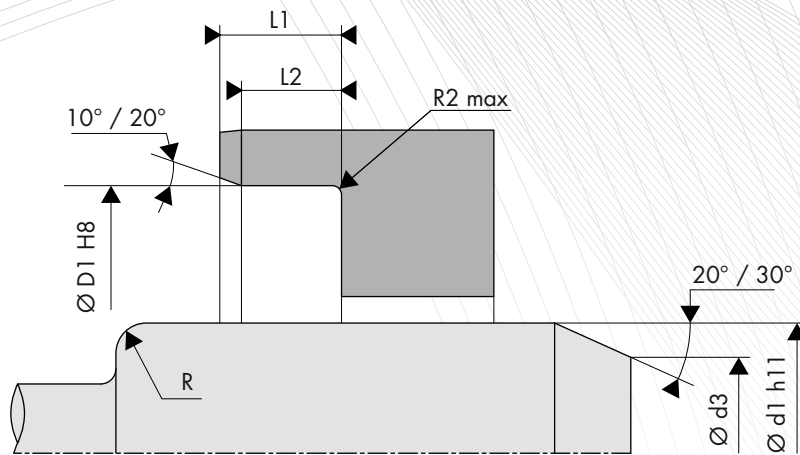
CONCEPTION DU LOGEMENT

Tolérance de l'arbre

Tolérance	ISO H8
-----------	--------

Etats de surface

Ra	0,8 à 3,2 μm
Rz	6,3 à 16,0 μm
Rmax	$\leq 16,0$ μm



○ LISTE DIMENSIONNELLE

Code article	Diamètre de l'arbre Ød1 h11	Diamètre d'alésage ØD1 H8	Hauteur du joint H1	Type de profil
VAY 30x40x4	30,00	40,00	4,00	VAY
VAY 35x45x4	35,00	45,00	4,00	VAY
VAY 38x48x4	38,00	48,00	4,00	VAY
VAY 40x50x4	40,00	50,00	4,00	VAY
VAY 45x55x4	45,00	55,00	4,00	VAY
VAY 45x56x4	45,00	56,00	4,00	VAY
VAY 50x60x4	50,00	60,00	4,00	VAY
VAY 55x68x4	55,00	68,00	4,00	VAY
VAY 60x75x4	60,00	75,00	4,00	VAY
VAY 65x80x4	65,00	80,00	4,00	VAY
VAY 68x90x4	68,00	90,00	4,00	VAY

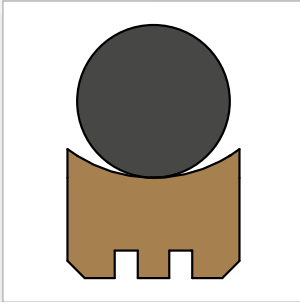
Code article	Diamètre de l'arbre Ød1 h11	Diamètre d'alésage ØD1 H8	Hauteur du joint H1	Type de profil
VAY 70x85x4	70,00	85,00	4,00	VAY
VAY 75x90x4	75,00	90,00	4,00	VAY
VAY 80x95x4	80,00	95,00	4,00	VAY
VAY 85x100x4	85,00	100,00	4,00	VAY
VAY 90x105x4	90,00	105,00	4,00	VAY
VAY 100x115x4	100,00	115,00	4,00	VAY
VAY 100x120x4	100,00	120,00	4,00	VAY
VAY 110x125x4	110,00	125,00	4,00	VAY
VAY 110x130x4	110,00	130,00	4,00	VAY
VAY 120x135x4	120,00	135,00	4,00	VAY



22. Les roto-joints

Composée d'une bague de frottement en PTFE chargé et d'un joint torique garantissant le pré-serrage, les "roto-joints" permettent une étanchéité radiale fiable et durable. Ces joints radiaux ayant un coefficient de frottement très faible assurent une étanchéité optimale de longue durée.

Par ailleurs, les "roto-joints" résistent à des pressions très élevées (de l'ordre de 30 MPa), peuvent supporter de fortes montées en température, et sont totalement prémunis d'effet « stick-slip ».



ROTO-JOINTS

BECA

741-743



DESCRIPTION

Les rotojoints BECA 741 - 743 sont des joint tournants de tige simple ou double effet constitués d'une bague de frottement rainurée en PTFE chargé et d'un joint torique en élastomère.

AVANTAGES

Faible coefficient de frottement, pas d'effet stick-slip au démarrage

Excellente résistance à l'abrasion et à l'extrusion

Système de lubrification intégré grâce aux rainures

Excellente stabilité dimensionnelle

APPLICATIONS

Distributeurs rotatifs

Manipulateurs

Moteurs hydrauliques

MATÉRIAUX

Bague de frottement

PTFE chargé Bronze

PTFE chargé Carbone

PTFE vierge

Joint torique

NBR 70 Shore A

FKM 70 Shore A

DONNÉES TECHNIQUES

Température	-30°C / +200°C
Pression	30 MPa
Vitesse	2 m/s
Fluides en contact	Huiles hydrauliques minérales Fluides difficilement inflammables Fluides biocompatibles Eau Autres (contactez nos experts)

Les données ci-dessus sont des valeurs maximum et ne peuvent être cumulées. Elles peuvent évoluer en fonction des matériaux utilisés.

JEUX D'EXTRUSION

Section radiale S	Jeu radial F/2	
	10 MPa	20 MPa
2,45	0,15	0,10
3,75	0,20	0,15
5,50	0,25	0,20
7,75	0,30	0,25
10,50	0,30	0,25
14,00	0,45	0,30

ÉTATS DE SURFACE

Rugosité	Surface dynamique	Surface statique
Ra	0,05 - 0,2 µm	≤ 1,6 µm
Rz	0,4 - 1,6 µm	≤ 10,0 µm
Rmax	0,63 - 2,5 µm	≤ 16,0 µm

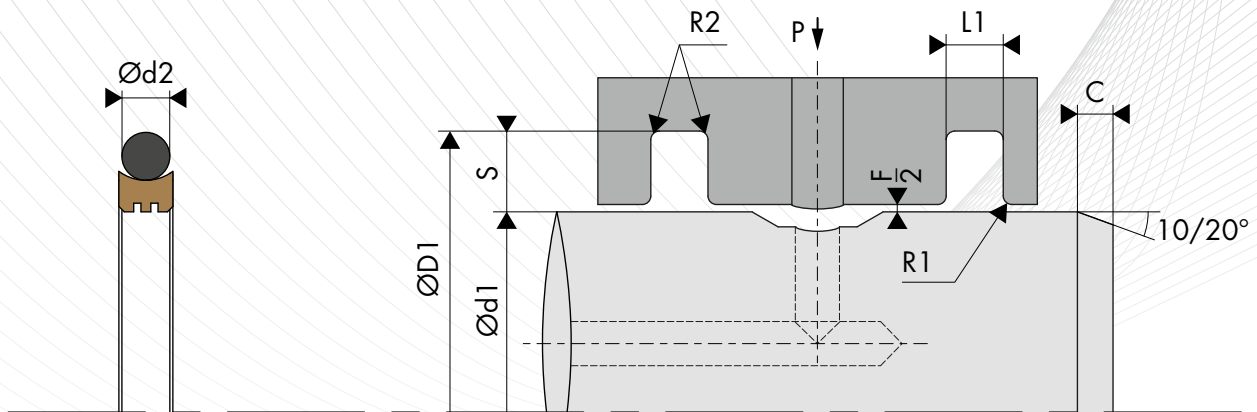
CHANFREINS ET RAYONS

Section radiale S	Rayon R1	Rayon R2	Chanfrein C
2,45	0,20	0,40	2,00
3,75	0,20	0,60	2,50
5,50	0,20	1,00	3,50
7,75	0,20	1,30	5,00
10,50	0,20	1,80	6,50
14,00	0,20	2,50	17,50

TABLE DES MATÉRIAUX

Bague de frottement					Joint torique			Surface de contact	
Code standard	Code ISO	Matériau	Couleur	Caractéristiques	Code	Nature du matériau	Température de service		
DP	P	PTFE Vierge	Blanc	Résistance aux produits chimiques Imperméabilité Diélectrique Anti-adhérent Coefficient de friction faible Alimentaire	K6	NBR 70 Shore A	-30°C / +100°C	Acier Acier inoxydable Acier chromé Aluminium Bronze Fonte Surface traitée	
					G6	FKM 70 Shore A	-20°C / +200°C		
					C6	EPDM 70 Shore A	-45°C / +150°C		
					F6	VMQ 70 Shore A	-60°C / +200°C		
DC	C	PTFE + 25% Carbone	Gris	Amélioration • Propriétés d'usure • Tenue à la compression Bonne résistance aux produits chimiques Conductivité thermique et électrique Anti-statique Performant dans le cadre d'applications dynamiques avec compression	K6	NBR 70 Shore A	-30°C / +100°C		
					G6	FKM 70 Shore A	-20°C / +200°C		
					C6	EPDM 70 Shore A	-45°C / +150°C		
CG	C	PTFE + 23% Carbone + 2% Graphite	Noir	Bonne résistance aux produits chimiques Conductivité thermique et électrique Anti-statique Performant dans le cadre d'applications dynamiques avec compression	K6	NBR 70 Shore A	-30°C / +100°C		
					G6	FKM 70 Shore A	-20°C / +200°C		
					C6	EPDM 70 Shore A	-45°C / +150°C		
DV	V	PTFE + 25 % Verre	Bleu	Amélioration • Propriétés d'usure • Tenue mécanique Légèrement plus abrasif mais phénomène corrigé par l'adjonction de MOS2 Propriétés chimique et diélectrique conservées Bien adapté aux applications avec mouvements rotatif et alternatif simultanés	K6	NBR 70 Shore A	-30°C / +100°C		Acier Acier chromé Fonte
					G6	FKM 70 Shore A	-20°C / +200°C		
VM	M	PTFE + 15 % Verre + 5% MOS2	Gris	Bonne résistance aux produits chimiques Conductivité thermique et électrique Anti-statique Performant dans le cadre d'applications dynamiques avec compression	K6	NBR 70 Shore A	-30°C / +100°C		
					G6	FKM 70 Shore A	-20°C / +200°C		
DX	X	PTFE GL Blue + Verre + Oxydes métalliques	Bleu turquoise	Résistance à la compression Résistance à l'usure Excellente stabilité chimique Bonne conductivité thermique	K6	NBR 70 Shore A	-30°C / +100°C		
					G6	FKM 70 Shore A	-20°C / +200°C		
DG	G	PTFE + 15% Graphite	Noir	Amélioration • Propriétés d'usure Diminution de l'usure des pièces métalliques Autolubrification Conductivité thermique et électrique Faible perméabilité Bon coefficient de frottement Anti statique Performant dans le cadre d'applications dynamiques avec autolubrification	K6	NBR 70 Shore A	-30°C / +100°C	Acier Acier inoxydable Acier chromé Aluminium Bronze Fonte Surface traitée	
					G6	FKM 70 Shore A	-20°C / +200°C		
					C6	EPDM 70 Shore A	-45°C / +150°C		
K1	K	PTFE + 10% Ekonol	Marron clair	Amélioration • Meilleure résistance à l'abrasion • Meilleure stabilité dimensionnelle à haute température Utilisation jusqu'à +300°C Bon coefficient de frottement et faible perméabilité	K6	NBR 70 Shore A	-30°C / +100°C		
					G6	FKM 70 Shore A	-20°C / +200°C		
K2	K	PTFE + 20% Ekonol	Marron clair	Utilisation jusqu'à +300°C Bon coefficient de frottement et faible perméabilité	C6	EPDM 70 Shore A	-45°C / +150°C		
					K6	NBR 70 Shore A	-30°C / +100°C		
DB	B	PTFE + 60% Bronze	Brun foncé	Amélioration • Propriétés d'usure • Résistance aux déformations et fluage • Résistance à la compression Autolubrification Conductivité électrique et thermique N'altère pas les pièces métalliques Baisse de tenue avec certains produits chimiques Utilisation pour des joints dynamiques à forte compression et faible niveau d'usure	G6	FKM 70 Shore A	-20°C / +200°C	Acier Acier chromé Fonte	
					K6	NBR 70 Shore A	-30°C / +100°C		
B4	B	PTFE + 40% Bronze	Brun foncé	Utilisation pour des joints dynamiques à forte compression et faible niveau d'usure	K6	NBR 70 Shore A	-30°C / +100°C		
					G6	FKM 70 Shore A	-20°C / +200°C		

D'autres qualités de matériaux sont disponibles en fonction de vos particularités.



○ COTE DE MONTAGE

Diamètre de tige Ød1 f8/h9		Diamètre de gorge	Largeur de gorge	Section radiale	Diamètre de tore	Nombre de rainures
BECA 743 Série standard	BECA 741 Série lourde	ØD1 H9	L1 0/+0,20	S	Ød2	
6,0 - 18,9	---	d1 + 4,90	2,20	2,45	1,78	1
19,0 - 37,9	6,0 - 18,9	d1 + 7,50	3,20	3,75	2,62	1
38,0 - 199,9	19,0 - 37,9	d1 + 11,00	4,20	5,50	3,53	2
200,0 - 255,9	38,0 - 199,9	d1 + 15,50	6,30	7,75	5,33	2
256,0 - 649,9	200,0 - 255,9	d1 + 21,00	8,10	10,50	6,99	2
650,0 - 999,9	256,0 - 649,9	d1 + 28,00	9,50	14,00	8,40	2

Pour des applications spéciales > 30 MPa, il est conseillé d'utiliser la tolérance H8/f8 (gorge/tige) ou de choisir d'autres matériaux plus adaptés. Veuillez contacter nos experts.

○ EXEMPLE DE CODIFICATION

CODIFICATION STANDARD

Matériaux _____ : Bague de frottement en PTFE 60% Bronze - Code DB
 _____ : Joint torique en NBR 70 Shore A - Code K6
Diamètre de tige _____ : Ød1 = 50,00 mm
Diamètre de gorge _____ : ØD1 = 65,50 mm
Code article _____ : 741. 050DBK6

Code article - 741. 050 DB K6

Famille _____
 Diamètre de tige _____
 Matériau de la bague de frottement* _____
 Matériau des joint torique* _____

* Les codes définissant les matériaux sont indiqués dans la table des matériaux, page précédente.

DIMENSIONS

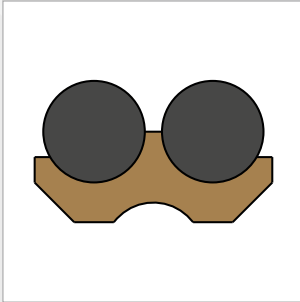
Code article	Diamètre de l'arbre Ød1 f8/h9	Diamètre d'alésage ØD1 H9	Largeur de gorge L1 0/+0,20
743.006	6,00	10,90	2,20
741.006	6,00	13,50	3,20
743.008	8,00	12,90	2,20
741.008	8,00	15,50	3,20
743.010	10,00	14,90	2,20
741.010	10,00	17,50	3,20
743.012	12,00	16,90	2,20
741.012	12,00	19,50	3,20
743.014	14,00	18,90	2,20
741.014	14,00	21,50	3,20
743.015	15,00	19,90	2,20
741.015	15,00	22,50	3,20
743.016	16,00	20,90	2,20
741.016	16,00	23,50	3,20
743.018	18,00	22,90	2,20
741.018	18,00	25,50	3,20
743.020	20,00	27,50	3,20
741.020	20,00	31,00	4,20
743.022	22,00	29,50	3,20
741.022	22,00	33,00	4,20
743.025	25,00	32,50	3,20
741.025	25,00	36,00	4,20
743.028	28,00	35,50	3,20
741.028	28,00	39,00	4,20
743.030	30,00	37,50	3,20
741.030	30,00	41,00	4,20
743.032	32,00	39,50	3,20
741.032	32,00	43,00	4,20
743.035	35,00	42,50	3,20
741.035	35,00	46,00	4,20
743.036	36,00	43,50	3,20
741.036	36,00	47,00	4,20
743.038	38,00	49,00	4,20
741.038	38,00	53,50	6,30
743.040	40,00	51,00	4,20
741.040	40,00	55,50	6,30
743.042	42,00	53,00	4,20
741.042	42,00	57,50	6,30
743.045	45,00	56,00	4,20
741.045	45,00	60,50	6,30
743.048	48,00	59,00	4,20
741.048	48,00	63,50	6,30
743.050	50,00	61,00	4,20
741.050	50,00	65,50	6,30
743.052	52,00	63,00	4,20
741.052	52,00	67,50	6,30
743.055	55,00	66,00	4,20
741.055	55,00	70,50	6,30
743.056	56,00	67,00	4,20
741.056	56,00	71,50	6,30
743.058	58,00	69,00	4,20
741.058	58,00	73,50	6,30
743.060	60,00	71,00	4,20
741.060	60,00	75,50	6,30
743.062	62,00	73,00	4,20
741.062	62,00	77,50	6,30
743.063	63,00	74,00	4,20
741.063	63,00	78,50	6,30
743.065	65,00	76,00	4,20
741.065	65,00	80,50	6,30
743.068	68,00	79,00	4,20
741.068	68,00	83,50	6,30

Code article	Diamètre de l'arbre Ød1 f8/h9	Diamètre d'alésage ØD1 H9	Largeur de gorge L1 0/+0,20
743.070	70,00	81,00	4,20
741.070	70,00	85,50	6,30
743.075	75,00	86,00	4,20
741.075	75,00	90,50	6,30
743.080	80,00	91,00	4,20
741.080	80,00	95,50	6,30
743.085	85,00	96,00	4,20
741.085	85,00	100,50	6,30
743.090	90,00	101,00	4,20
741.090	90,00	105,50	6,30
743.095	95,00	106,00	4,20
741.095	95,00	110,50	6,30
743.100	100,00	111,00	4,20
741.100	100,00	115,50	6,30
743.105	105,00	116,00	4,20
741.105	105,00	120,50	6,30
743.110	110,00	121,00	4,20
741.110	110,00	125,50	6,30
743.115	115,00	126,00	4,20
741.115	115,00	130,50	6,30
743.120	120,00	131,00	4,20
741.120	120,00	135,50	6,30
743.125	125,00	136,00	4,20
741.125	125,00	140,50	6,30
743.130	130,00	141,00	4,20
741.130	130,00	145,50	6,30
743.135	135,00	146,00	4,20
741.135	135,00	150,50	6,30
743.140	140,00	151,00	4,20
741.140	140,00	155,50	6,30
743.145	145,00	156,00	4,20
741.145	145,00	160,50	6,30
743.150	150,00	161,00	4,20
741.150	150,00	165,50	6,30
743.155	155,00	166,00	4,20
741.155	155,00	170,50	6,30
743.160	160,00	171,00	4,20
741.160	160,00	175,50	6,30
743.165	165,00	176,00	4,20
741.165	165,00	180,50	6,30
743.170	170,00	181,00	4,20
741.170	170,00	185,50	6,30
743.175	175,00	186,00	4,20
741.175	175,00	190,50	6,30
743.180	180,00	191,00	4,20
741.180	180,00	195,50	6,30
743.185	185,00	196,00	4,20
741.185	185,00	200,50	6,30
743.190	190,00	201,00	4,20
741.190	190,00	205,50	6,30
743.195	195,00	206,00	4,20
741.195	195,00	210,50	6,30
743.200	200,00	215,50	6,30
741.200	200,00	221,00	8,10
743.205	205,00	220,50	6,30
741.205	205,00	226,00	8,10
743.210	210,00	225,50	6,30
741.210	210,00	231,00	8,10
743.215	215,00	230,50	6,30
741.215	215,00	236,00	8,10
743.220	220,00	235,50	6,30
741.220	220,00	241,00	8,10

Code article	Diamètre de l'arbre Ød1 f8/h9	Diamètre d'alésage ØD1 H9	Largeur de gorge L1 0/+0,20
743.230	230,00	245,50	6,30
741.230	230,00	251,00	8,10
743.240	240,00	255,50	6,30
741.240	240,00	261,00	8,10
743.250	250,00	265,50	6,30
741.250	250,00	271,00	8,10
743.260	260,00	281,00	8,10
741.260	260,00	288,00	9,50
743.270	270,00	291,00	8,10
741.270	270,00	298,00	9,50
743.280	280,00	301,00	8,10
741.280	280,00	308,00	9,50
743.290	290,00	311,00	8,10
741.290	290,00	318,00	9,50
743.300	300,00	321,00	8,10
741.300	300,00	328,00	9,50
743.310	310,00	331,00	8,10
741.310	310,00	338,00	9,50
743.320	320,00	341,00	8,10
741.320	320,00	348,00	9,50
743.330	330,00	351,00	8,10
741.330	330,00	358,00	9,50
743.340	340,00	361,00	8,10
741.340	340,00	368,00	9,50
743.350	350,00	371,00	8,10
741.350	350,00	378,00	9,50
743.360	360,00	381,00	8,10
741.360	360,00	388,00	9,50
743.370	370,00	391,00	8,10

Code article	Diamètre de l'arbre Ød1 f8/h9	Diamètre d'alésage ØD1 H9	Largeur de gorge L1 0/+0,20
741.370	370,00	398,00	9,50
743.380	380,00	401,00	8,10
741.380	380,00	408,00	9,50
743.390	390,00	411,00	8,10
741.390	390,00	418,00	9,50
743.400	400,00	421,00	8,10
741.400	400,00	428,00	9,50
743.450	450,00	471,00	8,10
741.450	450,00	478,00	9,50
743.500	500,00	521,00	8,10
741.500	500,00	528,00	9,50
743.550	550,00	571,00	8,10
741.550	550,00	578,00	9,50
743.600	600,00	621,00	8,10
741.600	600,00	628,00	9,50
743.650	650,00	678,00	9,50
741.650	650,00	678,00	9,50
743.700	700,00	728,00	9,50
741.700	700,00	728,00	9,50
743.750	750,00	778,00	9,50
741.750	750,00	778,00	9,50
743.800	800,00	828,00	9,50
741.800	800,00	828,00	9,50
743.850	850,00	878,00	9,50
741.850	850,00	878,00	9,50
743.900	900,00	928,00	9,50
741.900	900,00	928,00	9,50
743.950	950,00	978,00	9,50
741.950	950,00	978,00	9,50

Les données en caractères gras correspondent aux diamètres de tige que préconise la norme ISO 3320. D'autres dimensions intermédiaires peuvent être fournies.



ROTO-JOINTS

BECA 745-747



DESCRIPTION

Les rotojoints BECA 745 - 747 sont des joint tournants de tige simple ou double effet constitués d'une bague de frottement rainurée en PTFE chargé et de deux joints toriques en élastomère.

AVANTAGES

Faible coefficient de frottement, pas d'effet stick-slip au démarrage

Excellente résistance à l'abrasion et à l'extrusion

Système de lubrification intégré grâce aux rainures

Excellente stabilité dimensionnelle

APPLICATIONS

Distributeurs rotatifs

Manipulateurs

Moteurs hydrauliques

MATÉRIAUX

Bague de frottement

PTFE chargé Bronze

PTFE chargé Carbone

PTFE vierge

Joints toriques

NBR 70 Shore A

FKM 70 Shore A

DONNÉES TECHNIQUES

Température	-30°C / +200°C
Pression	30 MPa
Vitesse	2 m/s
Fluides en contact	Huiles hydrauliques minérales Fluides difficilement inflammables Fluides biocompatibles Eau Autres (contactez nos experts)

Les données ci-dessus sont des valeurs maximum et ne peuvent être cumulées. Elles peuvent évoluer en fonction des matériaux utilisés.

JEUX D'EXTRUSION

Section radiale S	Jeu radial F/2	
	10 MPa	20 MPa
2,45	0,15	0,10
3,75	0,20	0,15
5,50	0,25	0,20
7,75	0,30	0,25
10,50	0,30	0,25
14,00	0,45	0,30

ÉTATS DE SURFACE

Rugosité	Surface dynamique	Surface statique
Ra	0,05 - 0,2 µm	≤ 1,6 µm
Rz	0,4 - 1,6 µm	≤ 10,0 µm
Rmax	0,63 - 2,5 µm	≤ 16,0 µm

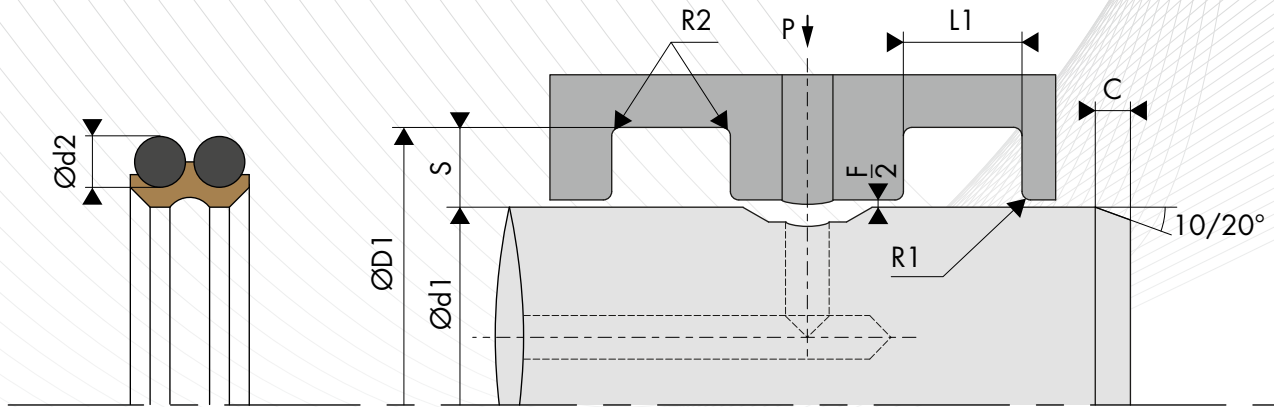
CHANFREINS ET RAYONS

Section radiale S	Rayon R1	Rayon R2	Chanfrein C
2,45	0,20	0,40	2,00
3,75	0,20	0,60	2,50
5,50	0,20	1,00	3,50
7,75	0,20	1,30	5,00
10,50	0,20	1,80	6,50
14,00	0,20	2,50	17,50

TABLE DES MATÉRIAUX

Bague de frottement					Joints toriques			Surface de contact	
Code standard	Code ISO	Matériau	Couleur	Caractéristiques	Code	Nature du matériau	Température de service		
DP	P	PTFE Vierge	Blanc	Résistance aux produits chimiques Imperméabilité Diélectrique Anti-adhérent Coefficient de friction faible Alimentaire	K6	NBR 70 Shore A	-30°C / +100°C	Acier Acier inoxydable Acier chromé Aluminium Bronze Fonte Surface traitée	
					G6	FKM 70 Shore A	-20°C / +200°C		
					C6	EPDM 70 Shore A	-45°C / +150°C		
					F6	VMQ 70 Shore A	-60°C / +200°C		
DC	C	PTFE + 25% Carbone	Gris	Amélioration • Propriétés d'usure • Tenue à la compression Bonne résistance aux produits chimiques Conductivité thermique et électrique Anti-statique Performant dans le cadre d'applications dynamiques avec compression	K6	NBR 70 Shore A	-30°C / +100°C		
					G6	FKM 70 Shore A	-20°C / +200°C		
					C6	EPDM 70 Shore A	-45°C / +150°C		
CG	C	PTFE + 23% Carbone + 2% Graphite	Noir	Bonne résistance aux produits chimiques Conductivité thermique et électrique Anti-statique Performant dans le cadre d'applications dynamiques avec compression	K6	NBR 70 Shore A	-30°C / +100°C		
					G6	FKM 70 Shore A	-20°C / +200°C		
					C6	EPDM 70 Shore A	-45°C / +150°C		
DV	V	PTFE + 25 % Verre	Bleu	Amélioration • Propriétés d'usure • Tenue mécanique Légèrement plus abrasif mais phénomène corrigé par l'adjonction de MOS2 Propriétés chimique et diélectrique conservées Bien adapté aux applications avec mouvements rotatif et alternatif simultanés	K6	NBR 70 Shore A	-30°C / +100°C		Acier Acier chromé Fonte
					G6	FKM 70 Shore A	-20°C / +200°C		
VM	M	PTFE + 15 % Verre + 5% MOS2	Gris	Bonne résistance aux produits chimiques Conductivité thermique et électrique Anti-statique Performant dans le cadre d'applications dynamiques avec mouvements rotatif et alternatif simultanés	K6	NBR 70 Shore A	-30°C / +100°C		
					G6	FKM 70 Shore A	-20°C / +200°C		
DX	X	PTFE GL Blue + Verre + Oxydes métalliques	Bleu turquoise	Résistance à la compression Résistance à l'usure Excellente stabilité chimique Bonne conductivité thermique	K6	NBR 70 Shore A	-30°C / +100°C		
					G6	FKM 70 Shore A	-20°C / +200°C		
DG	G	PTFE + 15% Graphite	Noir	Amélioration • Propriétés d'usure Diminution de l'usure des pièces métalliques Autolubrification Conductivité thermique et électrique Faible perméabilité Bon coefficient de frottement Anti statique Performant dans le cadre d'applications dynamiques avec autolubrification	K6	NBR 70 Shore A	-30°C / +100°C	Acier Acier inoxydable Acier chromé Aluminium Bronze Fonte Surface traitée	
					G6	FKM 70 Shore A	-20°C / +200°C		
					C6	EPDM 70 Shore A	-45°C / +150°C		
K1	K	PTFE + 10% Ekonol	Marron clair	Amélioration • Meilleure résistance à l'abrasion • Meilleure stabilité dimensionnelle à haute température Utilisation jusqu'à +300°C Bon coefficient de frottement et faible perméabilité	K6	NBR 70 Shore A	-30°C / +100°C		
					G6	FKM 70 Shore A	-20°C / +200°C		
					C6	EPDM 70 Shore A	-45°C / +150°C		
K2	K	PTFE + 20% Ekonol	Marron clair	Utilisation jusqu'à +300°C Bon coefficient de frottement et faible perméabilité	K6	NBR 70 Shore A	-30°C / +100°C		
					G6	FKM 70 Shore A	-20°C / +200°C		
					C6	EPDM 70 Shore A	-45°C / +150°C		
DB	B	PTFE + 60% Bronze	Brun foncé	Amélioration • Propriétés d'usure • Résistance aux déformations et fluage • Résistance à la compression Autolubrification Conductivité électrique et thermique N'altère pas les pièces métalliques Baisse de tenue avec certains produits chimiques Utilisation pour des joints dynamiques à forte compression et faible niveau d'usure	K6	NBR 70 Shore A	-30°C / +100°C	Acier Acier chromé Fonte	
					G6	FKM 70 Shore A	-20°C / +200°C		
B4	B	PTFE + 40% Bronze	Brun foncé	Conductivité électrique et thermique N'altère pas les pièces métalliques Baisse de tenue avec certains produits chimiques Utilisation pour des joints dynamiques à forte compression et faible niveau d'usure	K6	NBR 70 Shore A	-30°C / +100°C		
					G6	FKM 70 Shore A	-20°C / +200°C		

D'autres qualités de matériaux sont disponibles en fonction de vos particularités.



○ COTE DE MONTAGE

Diamètre de tige Ød1 f8/h9		Diamètre de gorge ØD1 H9					Largeur de gorge	Diamètre de tore
BECA 745 Série standard	BECA 747 Série lourde	$v < 0,2$ $p < 2,5$	$0,2 < v < 0,5$ $2,5 < p < 5,0$	$0,5 < v < 1,0$ $5,0 < p < 25,0$	$1,0 < v < 2,0$ $25,0 < p < 40,0$	$2,0 < v < 5,0$ $40,0 < p < 50,0$	L1 0/+0,20	Ød2
6,0 - 18,9	---	d1 + 4,20	d1 + 4,40	d1 + 4,50	d1 + 4,60	d1 + 4,70	4,30	1,78
19,0 - 37,9	6,0 - 18,9	d1 + 6,20	d1 + 6,40	d1 + 6,60	d1 + 6,80	d1 + 6,90	6,30	2,62
38,0 - 199,9	19,0 - 37,9	d1 + 8,40	d1 + 8,60	d1 + 8,90	d1 + 9,10	d1 + 9,30	8,50	3,53
200,0 - 255,9	38,0 - 199,9	d1 + 12,70	d1 + 13,00	d1 + 13,40	d1 + 13,80	d1 + 14,00	12,90	5,33
256,0 - 649,9	200,0 - 255,9	d1 + 16,60	d1 + 17,00	d1 + 17,50	d1 + 18,00	d1 + 18,30	16,90	6,99

La vitesse «v» s'exprime en m/s

La pression «p» s'exprime en MPa

Pour des applications spéciales > 40 MPa, il est conseillé d'utiliser la tolérance H8/f8 (alésage/tige) ou de choisir d'autres matériaux plus adaptés. Veuillez contacter nos experts.

○ EXEMPLE DE CODIFICATION

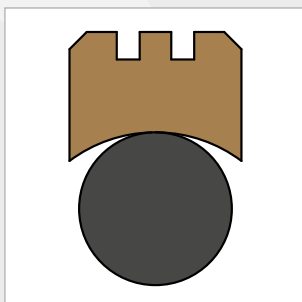
CODIFICATION STANDARD

Matériaux _____ : Bague de frottement en PTFE 60% Bronze - Code DB
 _____ : Joints toriques en NBR 70 Shore A - Code K6
Diamètre de tige _____ : Ød1 = 50,00 mm
Diamètre de gorge _____ : ØD1 = 58,40 mm
Code article _____ : 745.050DBK6

Code article - 745. 050 DB K6

Famille _____
 Diamètre de tige _____
 Matériau de la bague de frottement* _____
 Matériaux des joints toriques* _____

* Les codes définissant les matériaux sont indiqués dans la table des matériaux, page précédente.



ROTO-JOINTS

BECA

841-843



DESCRIPTION

Les roto-joints BECA 841 - 843 sont des joint tournants de piston simple ou double effet constitués d'une bague de frottement rainurée en PTFE chargé et d'un joint torique en élastomère.

AVANTAGES

Faible coefficient de frottement, pas d'effet stick-slip au démarrage

Excellente résistance à l'abrasion et à l'extrusion

Système de lubrification intégré grâce aux rainures

Excellente stabilité dimensionnelle

APPLICATIONS

Distributeurs rotatifs

Manipulateurs

Moteurs hydrauliques

MATÉRIAUX

Bague de frottement

PTFE chargé Bronze

PTFE chargé Carbone

PTFE vierge

Joint torique

NBR 70 Shore A

FKM 70 Shore A

DONNÉES TECHNIQUES

Température	-30°C / +200°C
Pression	30 MPa
Vitesse	2 m/s
Fluides en contact	Huiles hydrauliques minérales Fluides difficilement inflammables Fluides biocompatibles Eau Autres (contactez nos experts)

Les données ci-dessus sont des valeurs maximum et ne peuvent être cumulées. Elles peuvent évoluer en fonction des matériaux utilisés.

JEUX D'EXTRUSION

Section radiale S	Jeu radial F/2	
	10 MPa	20 MPa
2,45	0,15	0,10
3,75	0,20	0,15
5,50	0,25	0,20
7,75	0,30	0,25
10,50	0,30	0,25
14,00	0,45	0,30

ÉTATS DE SURFACE

Rugosité	Surface dynamique	Surface statique
Ra	0,05 - 0,2 µm	≤ 1,6 µm
Rz	0,4 - 1,6 µm	≤ 10,0 µm
Rmax	0,63 - 2,5 µm	≤ 16,0 µm

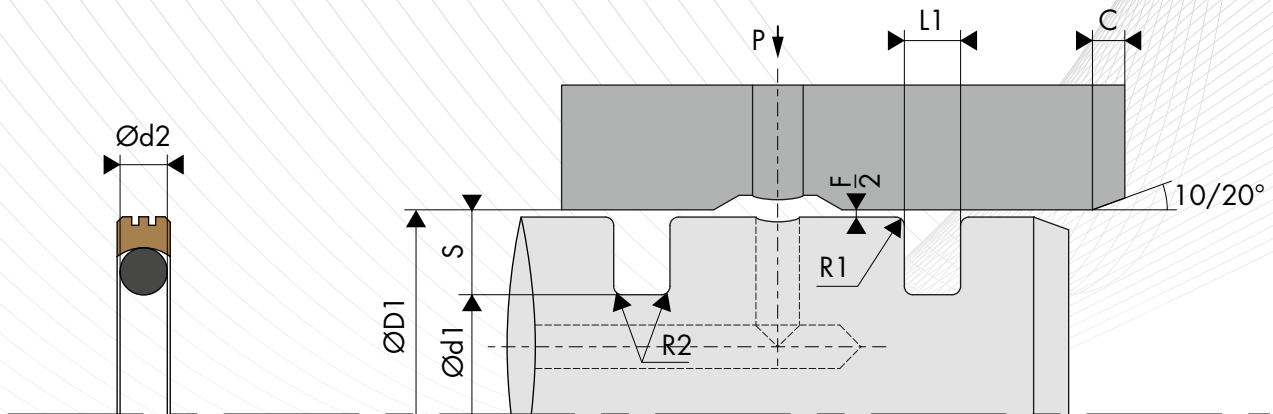
CHANFREINS ET RAYONS

Section radiale S	Rayon R1	Rayon R2	Chanfrein C
2,45	0,20	0,40	2,00
3,75	0,20	0,60	2,50
5,50	0,20	1,00	3,50
7,75	0,20	1,30	5,00
10,50	0,20	1,80	6,50
14,00	0,20	2,50	17,50

TABLE DES MATÉRIAUX

Bague de frottement					Joint torique			Surface de contact	
Code standard	Code ISO	Matériau	Couleur	Caractéristiques	Code	Nature du matériau	Température de service		
DP	P	PTFE Vierge	Blanc	Résistance aux produits chimiques Imperméabilité Diélectrique Anti-adhérent Coefficient de friction faible Alimentaire	K6	NBR 70 Shore A	-30°C / +100°C	Acier Acier inoxydable Acier chromé Aluminium Bronze Fonte Surface traitée	
					G6	FKM 70 Shore A	-20°C / +200°C		
					C6	EPDM 70 Shore A	-45°C / +150°C		
					F6	VMQ 70 Shore A	-60°C / +200°C		
DC	C	PTFE + 25% Carbone	Gris	Amélioration • Propriétés d'usure • Tenue à la compression Bonne résistance aux produits chimiques Conductivité thermique et électrique Anti-statique Performant dans le cadre d'applications dynamiques avec compression	K6	NBR 70 Shore A	-30°C / +100°C		
					G6	FKM 70 Shore A	-20°C / +200°C		
					C6	EPDM 70 Shore A	-45°C / +150°C		
CG	C	PTFE + 23% Carbone + 2% Graphite	Noir	Résistance à la compression Résistance à l'usure Excellente stabilité chimique Bonne conductivité thermique	K6	NBR 70 Shore A	-30°C / +100°C		
					G6	FKM 70 Shore A	-20°C / +200°C		
					C6	EPDM 70 Shore A	-45°C / +150°C		
DV	V	PTFE + 25 % Verre	Bleu	Amélioration • Propriétés d'usure • Tenue mécanique Légèrement plus abrasif mais phénomène corrigé par l'adjonction de MOS2 Propriétés chimique et diélectrique conservées Bien adapté aux applications avec mouvements rotatif et alternatif simultanés	K6	NBR 70 Shore A	-30°C / +100°C		Acier Acier chromé Fonte
VM	M	PTFE + 15 % Verre + 5% MOS2	Gris	Résistance à la compression Résistance à l'usure Excellente stabilité chimique Bonne conductivité thermique	G6	FKM 70 Shore A	-20°C / +200°C		
					K6	NBR 70 Shore A	-30°C / +100°C		
DX	X	PTFE GL Blue + Verre + Oxydes métalliques	Bleu turquoise	Résistance à la compression Résistance à l'usure Excellente stabilité chimique Bonne conductivité thermique	G6	FKM 70 Shore A	-20°C / +200°C		
					K6	NBR 70 Shore A	-30°C / +100°C		
DG	G	PTFE + 15% Graphite	Noir	Amélioration • Propriétés d'usure Diminution de l'usure des pièces métalliques Autolubrification Conductivité thermique et électrique Faible perméabilité Bon coefficient de frottement Anti statique Performant dans le cadre d'applications dynamiques avec autolubrification	K6	NBR 70 Shore A	-30°C / +100°C	Acier Acier inoxydable Acier chromé Aluminium Bronze Fonte Surface traitée	
					G6	FKM 70 Shore A	-20°C / +200°C		
					C6	EPDM 70 Shore A	-45°C / +150°C		
K1	K	PTFE + 10% Ekonol	Marron clair	Amélioration • Meilleure résistance à l'abrasion • Meilleure stabilité dimensionnelle à haute température Utilisation jusqu'à +300°C Bon coefficient de frottement et faible perméabilité	K6	NBR 70 Shore A	-30°C / +100°C		
					G6	FKM 70 Shore A	-20°C / +200°C		
K2	K	PTFE + 20% Ekonol	Marron clair	Utilisation jusqu'à +300°C Bon coefficient de frottement et faible perméabilité	C6	EPDM 70 Shore A	-45°C / +150°C		
					K6	NBR 70 Shore A	-30°C / +100°C		
DB	B	PTFE + 60% Bronze	Brun foncé	Amélioration • Propriétés d'usure • Résistance aux déformations et fluage • Résistance à la compression Autolubrification Conductivité électrique et thermique N'altère pas les pièces métalliques Baisse de tenue avec certains produits chimiques Utilisation pour des joints dynamiques à forte compression et faible niveau d'usure	G6	FKM 70 Shore A	-20°C / +200°C	Acier Acier chromé Fonte	
					K6	NBR 70 Shore A	-30°C / +100°C		
B4	B	PTFE + 40% Bronze	Brun foncé	Utilisation pour des joints dynamiques à forte compression et faible niveau d'usure	G6	FKM 70 Shore A	-20°C / +200°C		
					K6	NBR 70 Shore A	-30°C / +100°C		
HG	HG	PE-UHMW	Blanc ou blanc cassé	Excellente résistance à l'usure au contact de l'eau et de l'air	K6	NBR 70 Shore A	-30°C / +80°C	Acier Acier inoxydable Acier chromé Aluminium Bronze Fonte Surface traitée	
PU	U	Polyuréthane	Bleu	Grande résistance mécanique Bonne résistance à l'usure et à l'abrasion Module d'élasticité important Bonne flexibilité	K6	NBR 70 Shore A	-30°C / +90°C		
PUHT	U	Polyuréthane Haute Température	Blanc ou blanc cassé	Très bonne résistance à l'ozone et à l'oxydation	K6	NBR 70 Shore A	-30°C / +100°C		
					K6	NBR 70 Shore A	-30°C / +100°C		

D'autres qualités de matériaux sont disponibles en fonction de vos particularités.



○ COTE DE MONTAGE

Diamètre d'alésage ØD1 H9		Diamètre de gorge	Largeur de gorge	Section radiale	Diamètre de tore	Nombre de rainures
BECA 843 Série standard	BECA 841 Série lourde	Ød1 h9	L1 0/+0,20	S	Ød2	
8,0 - 39,9	---	D1 - 4,90	2,20	2,45	1,78	1
40,0 - 79,9	14,0 - 39,9	D1 - 7,50	3,20	3,75	2,62	1
80,0 - 132,9	40,0 - 79,9	D1 - 11,00	4,20	5,50	3,53	2
133,0 - 329,9	80,0 - 132,9	D1 - 15,50	6,30	7,75	5,33	2
330,0 - 669,9	133,0 - 329,9	D1 - 21,00	8,10	10,50	6,99	2
670,0 - 999,9	330,0 - 669,9	D1 - 28,00	9,50	14,00	8,40	2

Pour des applications spéciales > 30 MPa, il est conseillé d'utiliser la tolérance H8/f8 (alésage/gorge) ou de choisir d'autres matériaux plus adaptés. Veuillez contacter nos experts.

○ EXEMPLE DE CODIFICATION

CODIFICATION STANDARD

Matériaux _____ : Bague de frottement en PTFE 60% Bronze - Code DB
 _____ : Joint torique en NBR 70 Shore A - Code K6
Diamètre d'alésage : ØD1 = 50,00 mm
Diamètre de gorge : Ød1 = 42,50 mm
Code article _____ : 843.050DBK6

Code article - 843. 050 DB K6

Famille _____
 Diamètre de tige _____
 Matériau de la bague de frottement* _____
 Matériau du joint torique* _____

* Les codes définissant les matériaux sont indiqués dans la table des matériaux, page précédente.

DIMENSIONS

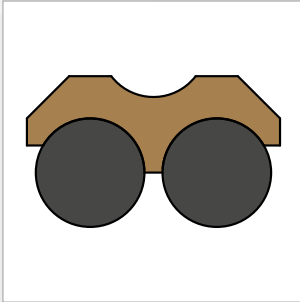
Code article	Diamètre d'alésage Ød1 H9	Diamètre de gorge Ød1 h9	Largeur de gorge L1 0/+0,20
843.008	8,00	3,10	2,20
843.009	9,00	4,10	2,20
843.010	10,00	5,10	2,20
843.012	12,00	7,10	2,20
841.014	14,00	6,50	3,20
843.014	14,00	9,10	2,20
841.015	15,00	7,50	3,20
843.015	15,00	10,10	2,20
841.016	16,00	8,50	3,20
843.016	16,00	11,10	2,20
841.018	18,00	10,50	3,20
843.018	18,00	13,10	2,20
841.020	20,00	12,50	3,20
843.020	20,00	15,10	2,20
841.022	22,00	14,50	3,20
843.022	22,00	17,10	2,20
841.025	25,00	17,50	3,20
843.025	25,00	20,10	2,20
841.028	28,00	20,50	3,20
843.028	28,00	23,10	2,20
841.030	30,00	22,50	3,20
843.030	30,00	25,10	2,20
841.032	32,00	24,50	3,20
843.032	32,00	27,10	2,20
841.035	35,00	27,50	3,20
843.035	35,00	30,10	2,20
841.038	38,00	30,50	3,20
843.038	38,00	33,10	2,20
841.040	40,00	29,00	4,20
843.040	40,00	32,50	3,20
841.042	42,00	31,00	4,20
843.042	42,00	34,50	3,20
841.045	45,00	34,00	4,20
843.045	45,00	37,50	3,20
841.048	48,00	37,00	4,20
843.048	48,00	40,50	3,20
841.050	50,00	39,00	4,20
843.050	50,00	42,50	3,20
841.052	52,00	41,00	4,20
843.052	52,00	44,50	3,20
841.055	55,00	44,00	4,20
843.055	55,00	47,50	3,20
841.058	58,00	47,00	4,20
843.058	58,00	50,50	3,20
841.060	60,00	49,00	4,20
843.060	60,00	52,50	3,20
841.062	62,00	51,00	4,20
843.062	62,00	54,50	3,20
841.063	63,00	52,00	4,20
843.063	63,00	55,50	3,20
841.065	65,00	54,00	4,20
843.065	65,00	57,50	3,20
841.070	70,00	59,00	4,20
843.070	70,00	62,50	3,20
841.072	72,00	61,00	4,20
843.072	72,00	64,50	3,20
841.075	75,00	64,00	4,20
843.075	75,00	67,50	3,20
841.078	78,00	67,00	4,20
843.078	78,00	70,50	3,20
841.080	80,00	64,50	6,30
843.080	80,00	69,00	4,20

Code article	Diamètre d'alésage Ød1 H9	Diamètre de gorge Ød1 h9	Largeur de gorge L1 0/+0,20
841.082	82,00	66,50	6,30
843.082	82,00	71,00	4,20
841.085	85,00	69,50	6,30
843.085	85,00	74,00	4,20
841.090	90,00	74,50	6,30
843.090	90,00	79,00	4,20
841.095	95,00	79,50	6,30
843.095	95,00	84,00	4,20
841.100	100,00	84,50	6,30
843.100	100,00	89,00	4,20
841.105	105,00	89,50	6,30
843.105	105,00	94,00	4,20
841.110	110,00	94,50	6,30
843.110	110,00	99,00	4,20
841.115	115,00	99,50	6,30
843.115	115,00	104,00	4,20
841.120	120,00	104,50	6,30
843.120	120,00	109,00	4,20
841.125	125,00	109,50	6,30
843.125	125,00	114,00	4,20
841.130	130,00	114,50	6,30
843.130	130,00	119,00	4,20
841.135	135,00	114,00	8,10
843.135	135,00	119,50	6,30
841.140	140,00	119,00	8,10
843.140	140,00	124,50	6,30
841.145	145,00	124,00	8,10
843.145	145,00	129,50	6,30
841.150	150,00	129,00	8,10
843.150	150,00	134,50	6,30
841.155	155,00	134,00	8,10
843.155	155,00	139,50	6,30
841.160	160,00	139,00	8,10
843.160	160,00	144,50	6,30
841.165	165,00	144,00	8,10
843.165	165,00	149,50	6,30
841.170	170,00	149,00	8,10
843.170	170,00	154,50	6,30
841.175	175,00	154,00	8,10
843.175	175,00	159,50	6,30
841.180	180,00	159,00	8,10
843.180	180,00	164,50	6,30
841.190	190,00	169,00	8,10
843.190	190,00	174,50	6,30
841.200	200,00	179,00	8,10
843.200	200,00	184,50	6,30
841.210	210,00	189,00	8,10
843.210	210,00	194,50	6,30
841.220	220,00	199,00	8,10
843.220	220,00	204,50	6,30
841.230	230,00	209,00	8,10
843.230	230,00	214,50	6,30
841.240	240,00	219,00	8,10
843.240	240,00	224,50	6,30
841.250	250,00	229,00	8,10
843.250	250,00	234,50	6,30
841.260	260,00	239,00	8,10
843.260	260,00	244,50	6,30
841.270	270,00	249,00	8,10
843.270	270,00	254,50	6,30
841.280	280,00	259,00	8,10
843.280	280,00	264,50	6,30

Code article	Diamètre d'alésage Ød1 H9	Diamètre de gorge Ød1 h9	Largeur de gorge L1 0/+0,20
841.290	290,00	269,00	8,10
843.290	290,00	274,50	6,30
841.300	300,00	279,00	8,10
843.300	300,00	284,50	6,30
841.310	310,00	289,00	8,10
843.310	310,00	294,50	6,30
841.320	320,00	299,00	8,10
843.320	320,00	304,50	6,30
841.330	330,00	302,00	9,50
843.330	330,00	309,00	8,10
841.340	340,00	312,00	9,50
843.340	340,00	319,00	8,10
841.350	350,00	322,00	9,50
843.350	350,00	329,00	8,10
841.360	360,00	332,00	9,50
843.360	360,00	339,00	8,10
841.370	370,00	342,00	9,50
843.370	370,00	349,00	8,10
841.380	380,00	352,00	9,50
843.380	380,00	359,00	8,10
841.390	390,00	362,00	9,50
843.390	390,00	369,00	8,10
841.400	400,00	372,00	9,50
843.400	400,00	379,00	8,10
841.410	410,00	382,00	9,50
843.410	410,00	389,00	8,10
841.420	420,00	392,00	9,50
843.420	420,00	399,00	8,10

Code article	Diamètre d'alésage Ød1 H9	Diamètre de gorge Ød1 h9	Largeur de gorge L1 0/+0,20
841.430	430,00	402,00	9,50
843.430	430,00	409,00	8,10
841.440	440,00	412,00	9,50
843.440	440,00	419,00	8,10
841.450	450,00	422,00	9,50
843.450	450,00	429,00	8,10
841.460	460,00	432,00	9,50
843.460	460,00	439,00	8,10
841.470	470,00	442,00	9,50
843.470	470,00	449,00	8,10
841.480	480,00	452,00	9,50
843.480	480,00	459,00	8,10
841.490	490,00	462,00	9,50
843.490	490,00	469,00	8,10
841.500	500,00	472,00	9,50
843.500	500,00	479,00	8,10
841.550	550,00	522,00	9,50
843.550	550,00	529,00	8,10
841.600	600,00	572,00	9,50
843.600	600,00	579,00	8,10
841.650	650,00	622,00	9,50
843.650	650,00	629,00	8,10
843.700	700,00	672,00	9,50
843.750	750,00	722,00	9,50
843.800	800,00	772,00	9,50
843.850	850,00	822,00	9,50
843.900	900,00	872,00	9,50
843.950	950,00	922,00	9,50

Les données en caractères gras correspondent aux diamètres d'alésage que préconise la norme ISO 3320. D'autres dimensions intermédiaires peuvent être fournies.



ROTO-JOINTS

BECA

845-847



DESCRIPTION

Les rotojoints BECA 845 - 847 sont des joint tournants de piston simple ou double effet constitués d'une bague de frottement rainurée en PTFE chargé et de deux joints toriques en élastomère.

AVANTAGES

Faible coefficient de frottement, pas d'effet stick-slip au démarrage

Excellente résistance à l'abrasion et à l'extrusion

Système de lubrification intégré grâce aux rainures

Excellente stabilité dimensionnelle

APPLICATIONS

Distributeurs rotatifs

Manipulateurs

Moteurs hydrauliques

MATÉRIAUX

Bague de frottement

PTFE chargé Bronze

PTFE chargé Carbone

PTFE vierge

Joints toriques

NBR 70 Shore A

FKM 70 Shore A

DONNÉES TECHNIQUES

Température	-30°C / +200°C
Pression	30 MPa
Vitesse	2 m/s
Fluides en contact	Huiles hydrauliques minérales Fluides difficilement inflammables Fluides biocompatibles Eau Autres (contactez nos experts)

Les données ci-dessus sont des valeurs maximum et ne peuvent être cumulées. Elles peuvent évoluer en fonction des matériaux utilisés.

JEUX D'EXTRUSION

Section radiale S	Jeu radial F/2	
	10 MPa	20 MPa
2,45	0,15	0,10
3,75	0,20	0,15
5,50	0,25	0,20
7,75	0,30	0,25
10,50	0,30	0,25
14,00	0,45	0,30

ÉTATS DE SURFACE

Rugosité	Surface dynamique	Surface statique
Ra	0,05 - 0,2 µm	≤ 1,6 µm
Rz	0,4 - 1,6 µm	≤ 10,0 µm
Rmax	0,63 - 2,5 µm	≤ 16,0 µm

CHANFREINS ET RAYONS

Section radiale S	Rayon R1	Rayon R2	Chanfrein C
2,45	0,20	0,40	2,00
3,75	0,20	0,60	2,50
5,50	0,20	1,00	3,50
7,75	0,20	1,30	5,00
10,50	0,20	1,80	6,50
14,00	0,20	2,50	17,50

TABLE DES MATÉRIAUX

Bague de frottement					Joints toriques			Surface de contact	
Code standard	Code ISO	Matériau	Couleur	Caractéristiques	Code	Nature du matériau	Température de service		
DP	P	PTFE Vierge	Blanc	Résistance aux produits chimiques Imperméabilité Diélectrique Anti-adhérent Coefficient de friction faible Alimentaire	K6	NBR 70 Shore A	-30°C / +100°C	Acier Acier inoxydable Acier chromé Aluminium Bronze Fonte Surface traitée	
					G6	FKM 70 Shore A	-20°C / +200°C		
					C6	EPDM 70 Shore A	-45°C / +150°C		
					F6	VMQ 70 Shore A	-60°C / +200°C		
DC	C	PTFE + 25% Carbone	Gris	Amélioration • Propriétés d'usure • Tenue à la compression Bonne résistance aux produits chimiques Conductivité thermique et électrique Anti-statique Performant dans le cadre d'applications dynamiques avec compression	K6	NBR 70 Shore A	-30°C / +100°C		
					G6	FKM 70 Shore A	-20°C / +200°C		
					C6	EPDM 70 Shore A	-45°C / +150°C		
CG	C	PTFE + 23% Carbone + 2% Graphite	Noir	Résistance à la compression Résistance à l'usure Excellente stabilité chimique Bonne conductivité thermique	K6	NBR 70 Shore A	-30°C / +100°C		
					G6	FKM 70 Shore A	-20°C / +200°C		
					C6	EPDM 70 Shore A	-45°C / +150°C		
DV	V	PTFE + 25 % Verre	Bleu	Amélioration • Propriétés d'usure • Tenue mécanique Légèrement plus abrasif mais phénomène corrigé par l'adjonction de MOS2 Propriétés chimique et diélectrique conservées Bien adapté aux applications avec mouvements rotatif et alternatif simultanés	K6	NBR 70 Shore A	-30°C / +100°C		Acier Acier chromé Fonte
VM	M	PTFE + 15 % Verre + 5% MOS2	Gris	Résistance à la compression Résistance à l'usure Excellente stabilité chimique Bonne conductivité thermique	G6	FKM 70 Shore A	-20°C / +200°C		
					K6	NBR 70 Shore A	-30°C / +100°C		
					G6	FKM 70 Shore A	-20°C / +200°C		
DX	X	PTFE GL Blue + Verre + Oxydes métalliques	Bleu turquoise	Résistance à la compression Résistance à l'usure Excellente stabilité chimique Bonne conductivité thermique	K6	NBR 70 Shore A	-30°C / +100°C		
					G6	FKM 70 Shore A	-20°C / +200°C		
DG	G	PTFE + 15% Graphite	Noir	Amélioration • Propriétés d'usure Diminution de l'usure des pièces métalliques Autolubrification Conductivité thermique et électrique Faible perméabilité Bon coefficient de frottement Anti statique Performant dans le cadre d'applications dynamiques avec autolubrification	K6	NBR 70 Shore A	-30°C / +100°C	Acier Acier inoxydable Acier chromé Aluminium Bronze Fonte Surface traitée	
					G6	FKM 70 Shore A	-20°C / +200°C		
					C6	EPDM 70 Shore A	-45°C / +150°C		
K1	K	PTFE + 10% Ekonol	Marron clair	Amélioration • Meilleure résistance à l'abrasion • Meilleure stabilité dimensionnelle à haute température Utilisation jusqu'à +300°C Bon coefficient de frottement et faible perméabilité	K6	NBR 70 Shore A	-30°C / +100°C		
					G6	FKM 70 Shore A	-20°C / +200°C		
K2	K	PTFE + 20% Ekonol	Marron clair	Utilisation jusqu'à +300°C Bon coefficient de frottement et faible perméabilité	C6	EPDM 70 Shore A	-45°C / +150°C		
					K6	NBR 70 Shore A	-30°C / +100°C		
DB	B	PTFE + 60% Bronze	Brun foncé	Amélioration • Propriétés d'usure • Résistance aux déformations et fluage • Résistance à la compression Autolubrification Conductivité électrique et thermique N'altère pas les pièces métalliques Baisse de tenue avec certains produits chimiques Utilisation pour des joints dynamiques à forte compression et faible niveau d'usure	G6	FKM 70 Shore A	-20°C / +200°C	Acier Acier chromé Fonte	
					K6	NBR 70 Shore A	-30°C / +100°C		
B4	B	PTFE + 40% Bronze	Brun foncé	Utilisation pour des joints dynamiques à forte compression et faible niveau d'usure	K6	NBR 70 Shore A	-30°C / +100°C		
					G6	FKM 70 Shore A	-20°C / +200°C		

D'autres qualités de matériaux sont disponibles en fonction de vos particularités.



23. Les V'Rings

Les V-Rings offrent une étanchéité optimale de manière axiale, sans pression, sur tout type d'arbre en rotation. Les V-Rings peuvent être utilisés pour des applications statiques dans certaines applications et peuvent être aussi employés pour protéger un ensemble mécanique des impuretés, de graisses, d'huile ou de poussière.

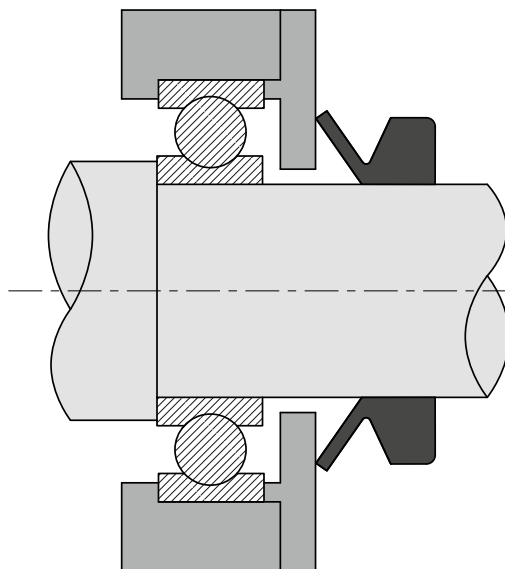
DESCRIPTION

Les V'Rings sont des éléments d'étanchéité très souvent combinés avec d'autres types de joints tels que les bagues d'étanchéité radiales. Ils sont également utilisés en tant que joint primaire dans d'autres cas. Offrant une étanchéité optimale de manière axiale, les V'Rings servent à protéger les pièces mécaniques contre les impuretés, la graisse, l'huile et la poussière. Ils sont fréquemment utilisés dans les transmissions mécaniques, les laminoirs, les machines-outils, etc...

Pièce technique réalisée exclusivement en élastomère, les V'Rings se structurent en trois éléments dont :

- le corps, partie la plus épaisse du joint maintenue serrée sur l'axe en rotation et permettant ainsi de tourner avec ce dernier.
- la charnière, partie reliant la lèvres d'étanchéité au corps du joint et qui offre une certaine souplesse, évitant des efforts de placement trop importants.
- la lèvres d'étanchéité, partie permettant de compenser les faux ronds (écarts angulaires de l'axe en rotation) ainsi que des écarts de tolérances plus importants que celles préconisées de par sa flexibilité. Elle assure ainsi l'étanchéité sur la surface métallique opposée.

Montés par extension sur l'arbre, le V'Ring doit être positionné à une distance précise par rapport à la surface de frottement métallique opposée (ou contre-face) afin de garantir une étanchéité optimale sous l'effet de la précontrainte axiale de la lèvres d'étanchéité. Le V'Ring tourne avec l'arbre en rotation et en fonction de la vitesse circonférentielle, la force centrifuge agissant sur la lèvres d'étanchéité la repousse sur l'extérieur ce qui réduit le phénomène de compression. Au-delà d'une certaine vitesse, la lèvres d'étanchéité peut ne plus être en contact permanent contre la paroi métallique opposée, auquel cas l'étanchéité n'est plus assurée.

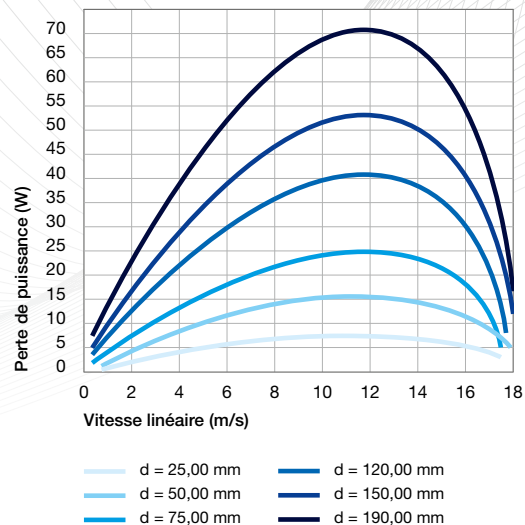


○ DONNÉES TECHNIQUES

PERTE DE PUISSANCE

La lèvre d'étanchéité d'un V'Ring exerce une pression si faible sur la surface en contact que la perte de puissance qui en résulte est également faible. Les variations de perte de puissance sont fonction de la vitesse circonférentielle ainsi que du diamètre de l'axe en rotation comme le montre le graphique ci-contre.

Pour des vitesses supérieures à 11 m/s, la lèvre d'étanchéité a tendance à se décoller compte tenu du fait que la force centrifuge est plus importante.



CONCEPTION DE L'ARBRE

Compte tenu du fait que le V'Ring est monté serré par extension sur l'arbre, il est entraîné en rotation avec l'arbre. Les exigences en matière de tolérances et d'états de surface ($Ra \leq 3,2 \mu\text{m}$) sont relativement modérées. Pour des applications où la perte de puissance et la durée de vie du V'Ring sont des critères importants, il est recommandé de bien choisir la dimension selon le tableau dimensionnel. Si le diamètre de l'arbre $\varnothing d1$ chevauche sur deux choix possibles de V'Ring, il est conseillé de sélectionner le V'Ring ayant les dimensions les plus importantes. En effet, le serrage sur l'arbre sera diminué comme la pression de contact de la lèvre sur la contre-face.

CONCEPTION DE LA CONTRE-FACE

a. États de surface

La qualité de la contre-face influe considérablement sur la durée de vie du V'Ring en contact. L'état de surface de la contre-face se détermine en fonction du fluide à étancher et de la vitesse circonférentielle de l'arbre.

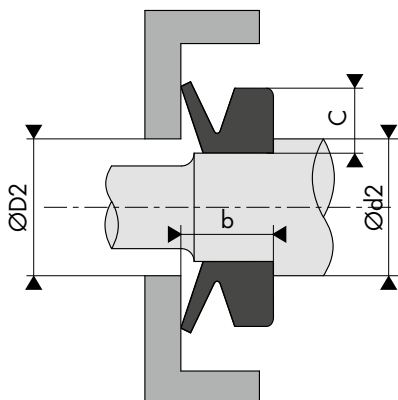
Rugosité Ra	Vitesse circonférentielle v	Fluides en contact
0,40 μm - 0,80 μm	> 10,0 m/s	Huile, eau
0,80 μm - 1,60 μm	5,0 m/s - 10,0 m/s	Projection d'huile, graisse, projection d'eau
1,60 μm - 2,00 μm	1,0 m/s - 5,0 m/s	Graisse, salissures, projection d'eau
2,00 μm - 2,50 μm	< 1,0 m/s	Graisse, salissures

L'état de surface de la contre-face ne doit pas excéder un Ra de 0,05 μm .

b. Planéité

La planéité de la contre-face est d'une importance capitale et ce d'autant plus lorsque les vitesses de rotation sont importantes. La déviation maximum acceptable est de 0,40 mm pour 100,00 mm.

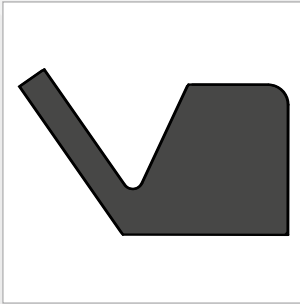
SUPPORT AXIAL



Le support axial favorise l'installation en butée du V'Ring. Il est aussi recommandé pour les applications où le serrage entre le V'Ring et l'arbre est relativement faible et lorsque la vitesse circonférentielle va au-delà de 6,0 - 8,0 m/s.

Le tableau ci-dessous indique la méthode de calcul du diamètre de support $\varnothing d2$.

Profils V'Ring	Diamètre $\varnothing d2$
BECA 120VA	$\varnothing d1 + 0,50 \times C$
BECA 120VE	$\varnothing d1 + 9,00 \text{ mm}$
BECA 120VL	$\varnothing d1 + 3,00 \text{ mm}$
BECA 120VS	$\varnothing d1 + 0,50 \times C$



V'RINGS BECA 120VA



DESCRIPTION

Le profil BECA 120VA est un V'Ring à effet facial standard en élastomère constitué d'une face arrière plane.

AVANTAGES

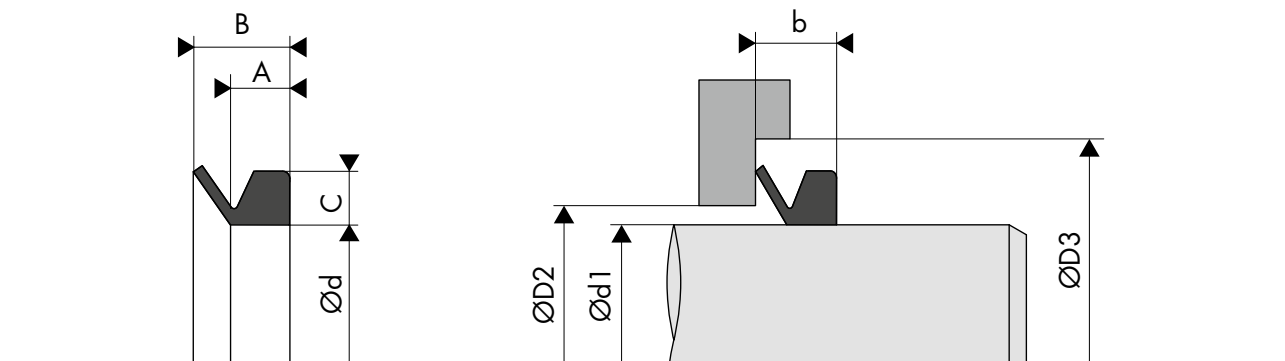
Excellente compatibilité chimique et large plage de température, selon le type de matériau choisi
Faible frottement
Bonne élasticité

APPLICATIONS

Moteurs électriques
Transmissions de puissance
Protections de roulement

MATÉRIAUX

FKM 60 et 70 Shore A
NBR 60 et 70 Shore A



DIMENSIONS

Code article	Diamètre de l'arbre Ød1	Diamètre intérieur Ød	Largeur avant montage B	Hauteur du corps C	Largeur du corps A	Largeur après montage b	ØD2 Maxi	ØD3 Mini
120.VA003	2,7 - 3,4	2,50	3,00	1,50	2,10	2,5 ± 0,3	d1 + 1,0	d1 + 4,0
120.VA004	3,5 - 4,4	3,20	3,70	2,00	2,40	3,0 ± 0,4	d1 + 1,0	d1 + 6,0
120.VA005	4,5 - 5,4	4,00	3,70	2,00	2,40	3,0 ± 0,4	d1 + 1,0	d1 + 6,0
120.VA006	5,5 - 6,4	5,00	3,70	2,00	2,40	3,0 ± 0,4	d1 + 1,0	d1 + 6,0
120.VA007	6,5 - 8,0	6,00	3,70	2,00	2,40	3,0 ± 0,4	d1 + 1,0	d1 + 6,0
120.VA008	8,0 - 9,5	7,00	3,70	2,00	2,40	3,0 ± 0,4	d1 + 1,0	d1 + 6,0
120.VA010	9,5 - 11,5	9,00	5,50	3,00	3,40	4,5 ± 0,6	d1 + 2,0	d1 + 9,0
120.VA012	11,5 - 12,5	10,50	5,50	3,00	3,40	4,5 ± 0,6	d1 + 2,0	d1 + 9,0
120.VA014	13,5 - 15,5	10,50	5,50	3,00	3,40	4,5 ± 0,6	d1 + 2,0	d1 + 9,0
120.VA016	15,5 - 17,5	14,00	5,50	3,00	3,40	4,5 ± 0,6	d1 + 2,0	d1 + 9,0
120.VA018	17,5 - 19,0	16,00	5,50	3,00	3,40	4,5 ± 0,6	d1 + 2,0	d1 + 9,0
120.VA020	19,0 - 21,0	18,00	7,50	4,00	4,70	6,0 ± 0,8	d1 + 2,0	d1 + 12,0
120.VA022	21,0 - 24,0	20,00	7,50	4,00	4,70	6,0 ± 0,8	d1 + 2,0	d1 + 12,0
120.VA025	24,0 - 27,0	22,00	7,50	4,00	4,70	6,0 ± 0,8	d1 + 2,0	d1 + 12,0
120.VA028	27,0 - 29,0	25,00	7,50	4,00	4,70	6,0 ± 0,8	d1 + 2,0	d1 + 12,0
120.VA030	29,0 - 31,0	27,00	7,50	4,00	4,70	6,0 ± 0,8	d1 + 3,0	d1 + 12,0
120.VA032	31,0 - 33,0	29,00	7,50	4,00	4,70	6,0 ± 0,8	d1 + 3,0	d1 + 12,0
120.VA035	33,0 - 36,0	31,00	7,50	4,00	4,70	6,0 ± 0,8	d1 + 3,0	d1 + 12,0
120.VA038	36,0 - 38,0	34,00	7,50	4,00	4,70	6,0 ± 0,8	d1 + 3,0	d1 + 12,0
120.VA040	38,0 - 43,0	36,00	9,00	5,00	5,50	7,0 ± 1,0	d1 + 3,0	d1 + 15,0

Code article	Diamètre de l'arbre Ød1	Diamètre intérieur Ød	Largeur avant montage B	Hauteur du corps C	Largeur du corps A	Largeur après montage b	ØD2 Maxi	ØD3 Mini
120.VA045	43,0 - 48,0	40,00	9,00	5,00	5,50	7,0 ± 1,0	d1 + 3,0	d1 + 15,0
120.VA050	48,0 - 53,0	45,00	9,00	5,00	5,50	7,0 ± 1,0	d1 + 3,0	d1 + 15,0
120.VA055	53,0 - 58,0	49,00	9,00	5,00	5,50	7,0 ± 1,0	d1 + 3,0	d1 + 15,0
120.VA060	58,0 - 63,0	54,00	9,00	5,00	5,50	7,0 ± 1,0	d1 + 3,0	d1 + 15,0
120.VA065	63,0 - 68,0	58,00	9,00	5,00	5,50	7,0 ± 1,0	d1 + 3,0	d1 + 15,0
120.VA070	68,0 - 73,0	63,00	11,00	6,00	6,80	9,0 ± 1,2	d1 + 4,0	d1 + 18,0
120.VA075	63,0 - 78,0	67,00	11,00	6,00	6,80	9,0 ± 1,2	d1 + 4,0	d1 + 18,0
120.VA080	78,0 - 83,0	72,00	11,00	6,00	6,80	9,0 ± 1,2	d1 + 4,0	d1 + 18,0
120.VA085	83,0 - 88,0	76,00	11,00	6,00	6,80	9,0 ± 1,2	d1 + 4,0	d1 + 18,0
120.VA090	88,0 - 93,0	81,00	11,00	6,00	6,80	9,0 ± 1,2	d1 + 4,0	d1 + 18,0
120.VA095	93,0 - 98,0	85,00	11,00	6,00	6,80	9,0 ± 1,2	d1 + 4,0	d1 + 18,0
120.VA100	98,0 - 105,0	90,00	11,00	6,00	6,80	9,0 ± 1,2	d1 + 4,0	d1 + 18,0
120.VA110	105,0 - 115,0	99,00	12,80	7,00	7,90	10,5 ± 1,5	d1 + 4,0	d1 + 21,0
120.VA120	115,0 - 125,0	108,00	12,80	7,00	7,90	10,5 ± 1,5	d1 + 4,0	d1 + 21,0
120.VA130	125,0 - 135,0	117,00	12,80	7,00	7,90	10,5 ± 1,5	d1 + 4,0	d1 + 21,0
120.VA140	135,0 - 145,0	126,00	12,80	7,00	7,90	10,5 ± 1,5	d1 + 4,0	d1 + 21,0
120.VA150	145,0 - 155,0	135,00	12,80	7,00	7,90	10,5 ± 1,5	d1 + 4,0	d1 + 21,0
120.VA160	155,0 - 165,0	144,00	14,50	8,00	9,00	12,0 ± 1,8	d1 + 5,0	d1 + 24,0
120.VA170	165,0 - 175,0	153,00	14,50	8,00	9,00	12,0 ± 1,8	d1 + 5,0	d1 + 24,0
120.VA180	175,0 - 185,0	162,00	14,50	8,00	9,00	12,0 ± 1,8	d1 + 5,0	d1 + 24,0
120.VA190	185,0 - 195,0	171,00	14,50	8,00	9,00	12,0 ± 1,8	d1 + 5,0	d1 + 24,0
120.VA199	195,0 - 205,0	180,00	14,50	8,00	9,00	12,0 ± 1,8	d1 + 5,0	d1 + 24,0
120.VA200	190,0 - 210,0	180,00	25,00	15,00	14,30	20,0 ± 4,0	d1 + 10,0	d1 + 45,0
120.VA220	210,0 - 235,0	198,00	25,00	15,00	14,30	20,0 ± 4,0	d1 + 10,0	d1 + 45,0
120.VA250	235,0 - 265,0	225,00	25,00	15,00	14,30	20,0 ± 4,0	d1 + 10,0	d1 + 45,0
120.VA275	265,0 - 290,0	247,00	25,00	15,00	14,30	20,0 ± 4,0	d1 + 10,0	d1 + 45,0
120.VA300	290,0 - 310,0	270,00	25,00	15,00	14,30	20,0 ± 4,0	d1 + 10,0	d1 + 45,0
120.VA325	310,0 - 335,0	292,00	25,00	15,00	14,30	20,0 ± 4,0	d1 + 10,0	d1 + 45,0
120.VA350	335,0 - 365,0	315,00	25,00	15,00	14,30	20,0 ± 4,0	d1 + 10,0	d1 + 45,0
120.VA375	365,0 - 390,0	337,00	25,00	15,00	14,30	20,0 ± 4,0	d1 + 10,0	d1 + 45,0
120.VA400	390,0 - 430,0	360,00	25,00	15,00	14,30	20,0 ± 4,0	d1 + 10,0	d1 + 45,0
120.VA450	430,0 - 480,0	405,00	25,00	15,00	14,30	20,0 ± 4,0	d1 + 10,0	d1 + 45,0
120.VA500	480,0 - 530,0	450,00	25,00	15,00	14,30	20,0 ± 4,0	d1 + 10,0	d1 + 45,0
120.VA550	530,0 - 580,0	495,00	25,00	15,00	14,30	20,0 ± 4,0	d1 + 10,0	d1 + 45,0
120.VA600	580,0 - 630,0	540,00	25,00	15,00	14,30	20,0 ± 4,0	d1 + 10,0	d1 + 45,0
120.VA650	630,0 - 665,0	600,00	25,00	15,00	14,30	20,0 ± 4,0	d1 + 10,0	d1 + 45,0
120.VA700	665,0 - 705,0	630,00	25,00	15,00	14,30	20,0 ± 4,0	d1 + 10,0	d1 + 45,0
120.VA725	705,0 - 745,0	670,00	25,00	15,00	14,30	20,0 ± 4,0	d1 + 10,0	d1 + 45,0
120.VA750	745,0 - 785,0	705,00	25,00	15,00	14,30	20,0 ± 4,0	d1 + 10,0	d1 + 45,0
120.VA800	785,0 - 830,0	745,00	25,00	15,00	14,30	20,0 ± 4,0	d1 + 10,0	d1 + 45,0
120.VA850	830,0 - 875,0	785,00	25,00	15,00	14,30	20,0 ± 4,0	d1 + 10,0	d1 + 45,0
120.VA900	875,0 - 920,0	825,00	25,00	15,00	14,30	20,0 ± 4,0	d1 + 10,0	d1 + 45,0
120.VA950	920,0 - 965,0	865,00	25,00	15,00	14,30	20,0 ± 4,0	d1 + 10,0	d1 + 45,0
120.A1000	965,0 - 1015,0	910,00	25,00	15,00	14,30	20,0 ± 4,0	d1 + 10,0	d1 + 45,0
120.A1050	1015,0 - 1065,0	955,00	25,00	15,00	14,30	20,0 ± 4,0	d1 + 10,0	d1 + 45,0
120.A1100	1065,0 - 1115,0	1000,00	25,00	15,00	14,30	20,0 ± 4,0	d1 + 10,0	d1 + 45,0
120.A1150	1115,0 - 1165,0	1045,00	25,00	15,00	14,30	20,0 ± 4,0	d1 + 10,0	d1 + 45,0
120.A1200	1165,0 - 1215,0	1090,00	25,00	15,00	14,30	20,0 ± 4,0	d1 + 10,0	d1 + 45,0
120.A1250	1215,0 - 1270,0	1135,00	25,00	15,00	14,30	20,0 ± 4,0	d1 + 10,0	d1 + 45,0
120.A1300	1270,0 - 1320,0	1180,00	25,00	15,00	14,30	20,0 ± 4,0	d1 + 10,0	d1 + 45,0
120.A1350	1320,0 - 1370,0	1225,00	25,00	15,00	14,30	20,0 ± 4,0	d1 + 10,0	d1 + 45,0
120.A1400	1370,0 - 1420,0	1270,00	25,00	15,00	14,30	20,0 ± 4,0	d1 + 10,0	d1 + 45,0
120.A1450	1420,0 - 1470,0	1315,00	25,00	15,00	14,30	20,0 ± 4,0	d1 + 10,0	d1 + 45,0
120.A1500	1470,0 - 1520,0	1360,00	25,00	15,00	14,30	20,0 ± 4,0	d1 + 10,0	d1 + 45,0
120.A1550	1520,0 - 1570,0	1405,00	25,00	15,00	14,30	20,0 ± 4,0	d1 + 10,0	d1 + 45,0
120.A1600	1570,0 - 1620,0	1450,00	25,00	15,00	14,30	20,0 ± 4,0	d1 + 10,0	d1 + 45,0
120.A1650	1620,0 - 1670,0	1495,00	25,00	15,00	14,30	20,0 ± 4,0	d1 + 10,0	d1 + 45,0
120.A1700	1670,0 - 1720,0	1540,00	25,00	15,00	14,30	20,0 ± 4,0	d1 + 10,0	d1 + 45,0
120.A1750	1720,0 - 1770,0	1585,00	25,00	15,00	14,30	20,0 ± 4,0	d1 + 10,0	d1 + 45,0
120.A1800	1770,0 - 1820,0	1630,00	25,00	15,00	14,30	20,0 ± 4,0	d1 + 10,0	d1 + 45,0
120.A1850	1820,0 - 1870,0	1675,00	25,00	15,00	14,30	20,0 ± 4,0	d1 + 10,0	d1 + 45,0
120.A1900	1870,0 - 1920,0	1720,00	25,00	15,00	14,30	20,0 ± 4,0	d1 + 10,0	d1 + 45,0
120.A1950	1920,0 - 1970,0	1765,00	25,00	15,00	14,30	20,0 ± 4,0	d1 + 10,0	d1 + 45,0
120.A2000	1970,0 - 2020,0	1810,00	25,00	15,00	14,30	20,0 ± 4,0	d1 + 10,0	d1 + 45,0



V'RINGS

BECA 120VE



DESCRIPTION

Le profil BECA 120VE est un V'Ring à effet facial avec une section large et est utilisé pour les dimensions importantes.

AVANTAGES

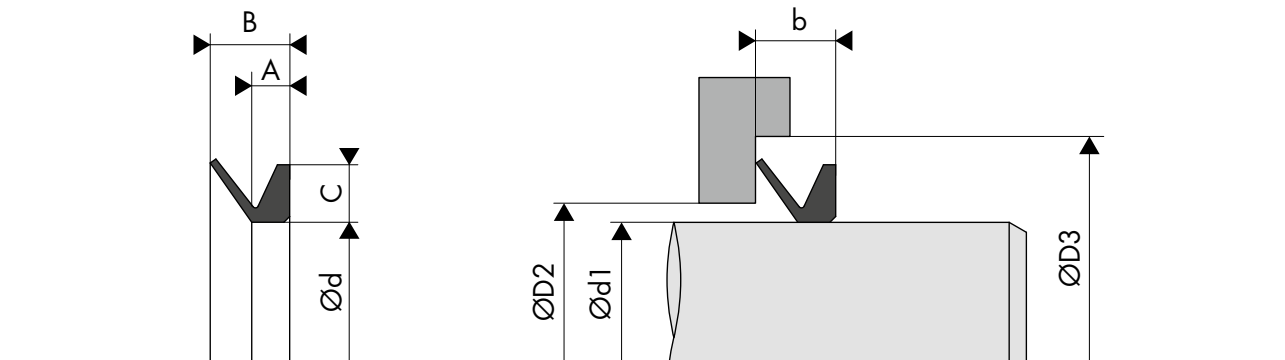
Excellente compatibilité chimique et large plage de température, selon le type de matériau choisi
Faible frottement
Bonne élasticité
Utilisé en tant que joint secondaire dans les applications lourdes
Déplacement axiaux plus importants possibles

APPLICATIONS

Hydraulique mobile
Essieux

MATÉRIAUX

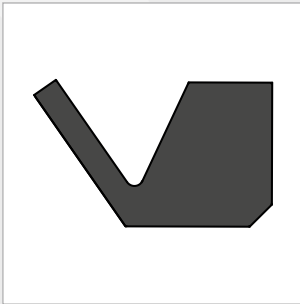
FKM 60 et 70 Shore A
NBR 60 et 70 Shore A



DIMENSIONS

Code article	Diamètre de l'arbre Ød1	Diamètre intérieur Ød	Largeur avant montage B	Hauteur du corps C	Largeur du corps A	Largeur après montage b	ØD2 Maxi	ØD3 Mini
120.VE300	300,0 - 305,0	294,00	65,00	30,00	32,50	50,0 ± 12,0	d1 + 24,0	d1 + 115,0
120.VE305	305,0 - 310,0	299,00	65,00	30,00	32,50	50,0 ± 12,0	d1 + 24,0	d1 + 115,0
120.VE310	310,0 - 215,0	304,00	65,00	30,00	32,50	50,0 ± 12,0	d1 + 24,0	d1 + 115,0
120.VE315	315,0 - 320,0	309,00	65,00	30,00	32,50	50,0 ± 12,0	d1 + 24,0	d1 + 115,0
120.VE320	320,0 - 325,0	314,00	65,00	30,00	32,50	50,0 ± 12,0	d1 + 24,0	d1 + 115,0
120.VE325	325,0 - 330,0	319,00	65,00	30,00	32,50	50,0 ± 12,0	d1 + 24,0	d1 + 115,0
120.VE330	330,0 - 335,0	323,00	65,00	30,00	32,50	50,0 ± 12,0	d1 + 24,0	d1 + 115,0
120.VE335	335,0 - 340,0	328,00	65,00	30,00	32,50	50,0 ± 12,0	d1 + 24,0	d1 + 115,0
120.VE340	340,0 - 345,0	333,00	65,00	30,00	32,50	50,0 ± 12,0	d1 + 24,0	d1 + 115,0
120.VE345	345,0 - 350,0	338,00	65,00	30,00	32,50	50,0 ± 12,0	d1 + 24,0	d1 + 115,0
120.VE350	350,0 - 355,0	343,00	65,00	30,00	32,50	50,0 ± 12,0	d1 + 24,0	d1 + 115,0
120.VE355	355,0 - 360,0	347,00	65,00	30,00	32,50	50,0 ± 12,0	d1 + 24,0	d1 + 115,0
120.VE360	360,0 - 365,0	352,00	65,00	30,00	32,50	50,0 ± 12,0	d1 + 24,0	d1 + 115,0

Code article	Diamètre de l'arbre Ød1	Diamètre intérieur Ød	Largeur avant montage B	Hauteur du corps C	Largeur du corps A	Largeur après montage b	ØD2 Maxi	ØD3 Mini
120.VE365	365,0 - 370,0	357,00	65,00	30,00	32,50	50,0 ± 12,0	d1 + 24,0	d1 + 115,0
120.VE370	370,0 - 375,0	362,00	65,00	30,00	32,50	50,0 ± 12,0	d1 + 24,0	d1 + 115,0
120.VE375	375,0 - 380,0	367,00	65,00	30,00	32,50	50,0 ± 12,0	d1 + 24,0	d1 + 115,0
120.VE380	380,0 - 385,0	371,00	65,00	30,00	32,50	50,0 ± 12,0	d1 + 24,0	d1 + 115,0
120.VE385	385,0 - 390,0	376,00	65,00	30,00	32,50	50,0 ± 12,0	d1 + 24,0	d1 + 115,0
120.VE390	390,0 - 395,0	381,00	65,00	30,00	32,50	50,0 ± 12,0	d1 + 24,0	d1 + 115,0
120.VE395	395,0 - 400,0	386,00	65,00	30,00	32,50	50,0 ± 12,0	d1 + 24,0	d1 + 115,0
120.VE400	400,0 - 405,0	391,00	65,00	30,00	32,50	50,0 ± 12,0	d1 + 24,0	d1 + 115,0
120.VE405	405,0 - 410,0	396,00	65,00	30,00	32,50	50,0 ± 12,0	d1 + 24,0	d1 + 115,0
120.VE410	410,0 - 415,0	401,00	65,00	30,00	32,50	50,0 ± 12,0	d1 + 24,0	d1 + 115,0
120.VE415	415,0 - 420,0	405,00	65,00	30,00	32,50	50,0 ± 12,0	d1 + 24,0	d1 + 115,0
120.VE420	420,0 - 425,0	410,00	65,00	30,00	32,50	50,0 ± 12,0	d1 + 24,0	d1 + 115,0
120.VE425	425,0 - 430,0	415,00	65,00	30,00	32,50	50,0 ± 12,0	d1 + 24,0	d1 + 115,0
120.VE430	430,0 - 435,0	420,00	65,00	30,00	32,50	50,0 ± 12,0	d1 + 24,0	d1 + 115,0
120.VE435	435,0 - 440,0	425,00	65,00	30,00	32,50	50,0 ± 12,0	d1 + 24,0	d1 + 115,0
120.VE440	440,0 - 445,0	429,00	65,00	30,00	32,50	50,0 ± 12,0	d1 + 24,0	d1 + 115,0
120.VE445	445,0 - 450,0	434,00	65,00	30,00	32,50	50,0 ± 12,0	d1 + 24,0	d1 + 115,0
120.VE450	450,0 - 455,0	439,00	65,00	30,00	32,50	50,0 ± 12,0	d1 + 24,0	d1 + 115,0
120.VE455	455,0 - 460,0	444,00	65,00	30,00	32,50	50,0 ± 12,0	d1 + 24,0	d1 + 115,0
120.VE460	460,0 - 465,0	448,00	65,00	30,00	32,50	50,0 ± 12,0	d1 + 24,0	d1 + 115,0
120.VE465	465,0 - 470,0	453,00	65,00	30,00	32,50	50,0 ± 12,0	d1 + 24,0	d1 + 115,0
120.VE470	470,0 - 475,0	458,00	65,00	30,00	32,50	50,0 ± 12,0	d1 + 24,0	d1 + 115,0
120.VE475	475,0 - 480,0	463,00	65,00	30,00	32,50	50,0 ± 12,0	d1 + 24,0	d1 + 115,0
120.VE480	480,0 - 485,0	468,00	65,00	30,00	32,50	50,0 ± 12,0	d1 + 24,0	d1 + 115,0
120.VE485	485,0 - 490,0	473,00	65,00	30,00	32,50	50,0 ± 12,0	d1 + 24,0	d1 + 115,0
120.VE490	490,0 - 495,0	478,00	65,00	30,00	32,50	50,0 ± 12,0	d1 + 24,0	d1 + 115,0
120.VE495	495,0 - 500,0	483,00	65,00	30,00	32,50	50,0 ± 12,0	d1 + 24,0	d1 + 115,0
120.VE500	500,0 - 505,0	488,00	65,00	30,00	32,50	50,0 ± 12,0	d1 + 24,0	d1 + 115,0



V'RINGS

BECA 120VL



DESCRIPTION

Le profil BECA 120VL est un V'Ring à effet facial en élastomère.

AVANTAGES

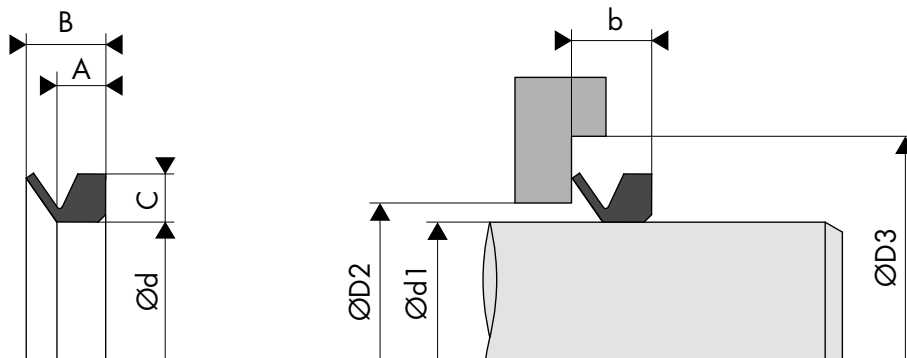
Excellente compatibilité chimique et large plage de température, selon le type de matériau choisi
Faible frottement
Bonne élasticité
Adapté pour les espaces confinés en remplacement des joints labyrinthes

APPLICATIONS

Industrie générale

MATÉRIAUX

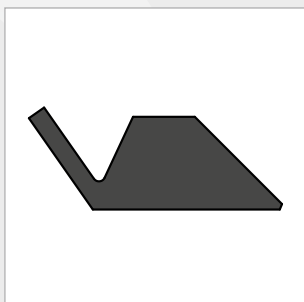
FKM 60 et 70 Shore A
NBR 60 et 70 Shore A



DIMENSIONS

Code article	Diamètre de l'arbre Ød1	Diamètre intérieur Ød	Largeur avant montage B	Hauteur du corps C	Largeur du corps A	Largeur après montage b	ØD2 Maxi	ØD3 Mini
120.VL130	125,0 - 135,0	117,00	10,50	6,50	6,00	8,0 ± 1,5	d1 + 5,0	d1 + 20,0
120.VL140	135,0 - 145,0	126,00	10,50	6,50	6,00	8,0 ± 1,5	d1 + 5,0	d1 + 20,0
120.VL150	145,0 - 155,0	135,00	10,50	6,50	6,00	8,0 ± 1,5	d1 + 5,0	d1 + 20,0
120.VL160	155,0 - 165,0	144,00	10,50	6,50	6,00	8,0 ± 1,5	d1 + 5,0	d1 + 20,0
120.VL170	165,0 - 175,0	153,00	10,50	6,50	6,00	8,0 ± 1,5	d1 + 5,0	d1 + 20,0
120.VL180	175,0 - 185,0	162,00	10,50	6,50	6,00	8,0 ± 1,5	d1 + 5,0	d1 + 20,0
120.VL200	195,0 - 210,0	182,00	10,50	6,50	6,00	8,0 ± 1,5	d1 + 5,0	d1 + 20,0
120.VL220	210,0 - 233,0	198,00	10,50	6,50	6,00	8,0 ± 1,5	d1 + 5,0	d1 + 20,0
120.VL250	233,0 - 260,0	225,00	10,50	6,50	6,00	8,0 ± 1,5	d1 + 5,0	d1 + 20,0
120.VL275	260,0 - 285,0	247,00	10,50	6,50	6,00	8,0 ± 1,5	d1 + 5,0	d1 + 20,0
120.VL300	285,0 - 310,0	270,00	10,50	6,50	6,00	8,0 ± 1,5	d1 + 5,0	d1 + 20,0
120.VL325	310,0 - 335,0	292,00	10,50	6,50	6,00	8,0 ± 1,5	d1 + 5,0	d1 + 20,0
120.VL350	335,0 - 365,0	315,00	10,50	6,50	6,00	8,0 ± 1,5	d1 + 5,0	d1 + 20,0
120.VL375	365,0 - 385,0	337,00	10,50	6,50	6,00	8,0 ± 1,5	d1 + 5,0	d1 + 20,0
120.VL400	385,0 - 410,0	360,00	10,50	6,50	6,00	8,0 ± 1,5	d1 + 5,0	d1 + 20,0

Code article	Diamètre de l'arbre Ød1	Diamètre intérieur Ød	Largeur avant montage B	Hauteur du corps C	Largeur du corps A	Largeur après montage b	ØD2 Maxi	ØD3 Mini
120.VL425	410,0 - 440,0	382,00	10,50	6,50	6,00	8,0 ± 1,5	d1 + 5,0	d1 + 20,0
120.VL450	440,0 - 475,0	405,00	10,50	6,50	6,00	8,0 ± 1,5	d1 + 5,0	d1 + 20,0
120.VL500	475,0 - 510,0	450,00	10,50	6,50	6,00	8,0 ± 1,5	d1 + 5,0	d1 + 20,0
120.VL525	510,0 - 540,0	472,00	10,50	6,50	6,00	8,0 ± 1,5	d1 + 5,0	d1 + 20,0
120.VL550	540,0 - 575,0	495,00	10,50	6,50	6,00	8,0 ± 1,5	d1 + 5,0	d1 + 20,0
120.VL600	575,0 - 625,0	540,00	10,50	6,50	6,00	8,0 ± 1,5	d1 + 5,0	d1 + 20,0
120.VL650	625,0 - 675,0	600,00	10,50	6,50	6,00	8,0 ± 1,5	d1 + 5,0	d1 + 20,0
120.VL700	675,0 - 710,0	630,00	10,50	6,50	6,00	8,0 ± 1,5	d1 + 5,0	d1 + 20,0
120.VL725	710,0 - 740,0	670,00	10,50	6,50	6,00	8,0 ± 1,5	d1 + 5,0	d1 + 20,0
120.VL750	740,0 - 775,0	705,00	10,50	6,50	6,00	8,0 ± 1,5	d1 + 5,0	d1 + 20,0
120.VL800	775,0 - 825,0	745,00	10,50	6,50	6,00	8,0 ± 1,5	d1 + 5,0	d1 + 20,0
120.VL850	825,0 - 875,0	785,00	10,50	6,50	6,00	8,0 ± 1,5	d1 + 5,0	d1 + 20,0
120.VL900	875,0 - 925,0	825,00	10,50	6,50	6,00	8,0 ± 1,5	d1 + 5,0	d1 + 20,0
120.VL950	925,0 - 975,0	865,00	10,50	6,50	6,00	8,0 ± 1,5	d1 + 5,0	d1 + 20,0
120.VL110	105,0 - 115,0	99,00	10,50	6,50	6,00	8,0 ± 1,5	d1 + 5,0	d1 + 20,0
120.VL120	115,0 - 125,0	108,00	10,50	6,50	6,00	8,0 ± 1,5	d1 + 5,0	d1 + 20,0
120.VL190	185,0 - 195,0	171,00	10,50	6,50	6,00	8,0 ± 1,5	d1 + 5,0	d1 + 20,0
120.L1000	975,0 - 1025,0	910,00	10,50	6,50	6,00	8,0 ± 1,5	d1 + 5,0	d1 + 20,0
120.L1050	1025,0 - 1075,0	955,00	10,50	6,50	6,00	8,0 ± 1,5	d1 + 5,0	d1 + 20,0



V'RINGS

BECA 120VS



DESCRIPTION

Le profil BECA 120VS est un V'Ring à effet facial réalisé en élastomère et constitué d'une face arrière conique avec un large corps avec une faible section.

AVANTAGES

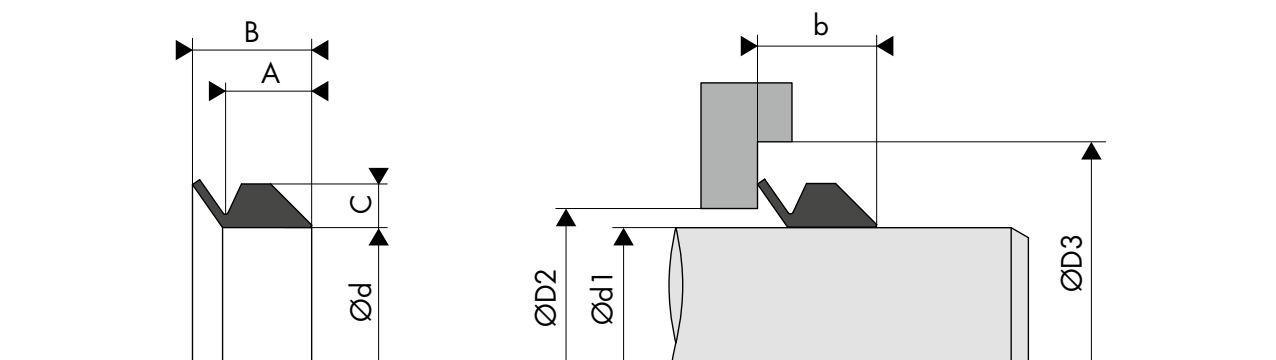
Excellente compatibilité chimique et large plage de température, selon le type de matériau choisi
Faible frottement
Bonne élasticité
Prise ferme sur l'arbre

APPLICATIONS

Agriculture
Automobile

MATÉRIAUX

FKM 60 et 70 Shore A
NBR 60 et 70 Shore A



DIMENSIONS

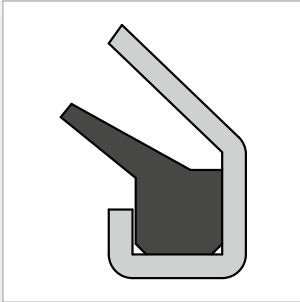
Code article	Diamètre de l'arbre Ød1	Diamètre intérieur Ød	Largeur avant montage B	Hauteur du corps C	Largeur du corps A	Largeur après montage b	ØD2 Maxi	ØD3 Mini
120.VS005	4,5 - 5,5	4,00	5,20	2,00	3,90	4,5 ± 0,4	d1 + 1,0	d1 + 6,0
120.VS006	5,5 - 6,5	5,00	5,20	2,00	3,90	4,5 ± 0,4	d1 + 1,0	d1 + 6,0
120.VS007	6,5 - 8,0	6,00	5,20	2,00	3,90	4,5 ± 0,4	d1 + 1,0	d1 + 6,0
120.VS008	8,0 - 9,5	7,00	5,20	2,00	3,90	4,5 ± 0,4	d1 + 1,0	d1 + 6,0
120.VS010	9,5 - 11,5	9,00	5,20	2,00	3,90	4,5 ± 0,4	d1 + 1,0	d1 + 6,0
120.VS012	11,5 - 13,5	10,50	5,20	2,00	3,90	4,5 ± 0,4	d1 + 1,0	d1 + 6,0
120.VS014	13,5 - 15,5	12,50	7,70	3,00	5,60	6,7 ± 0,6	d1 + 2,0	d1 + 9,0
120.VS016	15,5 - 17,5	14,00	7,70	3,00	5,60	6,7 ± 0,6	d1 + 2,0	d1 + 9,0
120.VS018	17,5 - 19,0	16,00	7,70	3,00	5,60	6,7 ± 0,6	d1 + 2,0	d1 + 9,0
120.VS020	19,0 - 21,0	18,00	10,50	4,00	7,90	9,0 ± 0,8	d1 + 2,0	d1 + 12,0
120.VS022	21,0 - 24,0	20,00	10,50	4,00	7,90	9,0 ± 0,8	d1 + 2,0	d1 + 12,0
120.VS025	24,0 - 27,0	22,00	10,50	4,00	7,90	9,0 ± 0,8	d1 + 2,0	d1 + 12,0
120.VS028	27,0 - 29,0	25,00	10,50	4,00	7,90	9,0 ± 0,8	d1 + 3,0	d1 + 12,0
120.VS030	29,0 - 31,0	27,00	10,50	4,00	7,90	9,0 ± 0,8	d1 + 3,0	d1 + 12,0
120.VS032	31,0 - 33,0	19,00	10,50	4,00	7,90	9,0 ± 0,8	d1 + 3,0	d1 + 12,0

Code article	Diamètre de l'arbre Ød1	Diamètre intérieur Ød	Largeur avant montage B	Hauteur du corps C	Largeur du corps A	Largeur après montage b	ØD2 Maxi	ØD3 Mini
120.VS035	33,0 - 36,0	31,00	10,50	4,00	7,90	9,0 ± 0,8	d1 + 3,0	d1 + 12,0
120.VS038	36,0 - 38,0	34,00	10,50	4,00	7,90	9,0 ± 0,8	d1 + 3,0	d1 + 12,0
120.VS040	38,0 - 43,0	36,00	13,00	5,00	9,50	11,0 ± 1,0	d1 + 3,0	d1 + 15,0
120.VS045	43,0 - 48,0	40,00	13,00	5,00	9,50	11,0 ± 1,0	d1 + 3,0	d1 + 15,0
120.VS050	48,0 - 53,0	45,00	13,00	5,00	9,50	11,0 ± 1,0	d1 + 3,0	d1 + 15,0
120.VS055	53,0 - 58,0	49,00	13,00	5,00	9,50	11,0 ± 1,0	d1 + 3,0	d1 + 15,0
120.VS060	58,0 - 63,0	54,00	13,00	5,00	9,50	11,0 ± 1,0	d1 + 3,0	d1 + 15,0
120.VS065	63,0 - 68,0	58,00	13,00	5,00	9,50	11,0 ± 1,0	d1 + 3,0	d1 + 15,0
120.VS070	68,0 - 73,0	63,00	15,50	6,00	11,30	13,5 ± 1,2	d1 + 4,0	d1 + 18,0
120.VS075	73,0 - 78,0	67,00	15,50	6,00	11,30	13,5 ± 1,2	d1 + 4,0	d1 + 18,0
120.VS080	78,0 - 83,0	72,00	15,50	6,00	11,30	13,5 ± 1,2	d1 + 4,0	d1 + 18,0
120.VS085	83,0 - 88,0	76,00	15,50	6,00	11,30	13,5 ± 1,2	d1 + 4,0	d1 + 18,0
120.VS090	88,0 - 93,0	81,00	15,50	6,00	11,30	13,5 ± 1,2	d1 + 4,0	d1 + 18,0
120.VS095	93,0 - 98,0	85,00	15,50	6,00	11,30	13,5 ± 1,2	d1 + 4,0	d1 + 18,0
120.VS100	98,0 - 105,0	90,00	15,50	6,00	11,30	13,5 ± 1,2	d1 + 4,0	d1 + 18,0
120.VS120	115,0 - 125,0	108,00	18,00	7,00	13,10	15,5 ± 1,5	d1 + 4,0	d1 + 21,0
120.VS130	125,0 - 135,0	117,00	18,00	7,00	13,10	15,5 ± 1,5	d1 + 4,0	d1 + 21,0
120.VS140	135,0 - 145,0	126,00	18,00	7,00	13,10	15,5 ± 1,5	d1 + 4,0	d1 + 21,0
120.VS150	145,0 - 155,0	135,00	18,00	7,00	13,10	15,5 ± 1,5	d1 + 4,0	d1 + 21,0
120.VS160	155,0 - 165,0	144,00	20,50	8,00	15,00	18,0 ± 1,8	d1 + 5,0	d1 + 24,0
120.VS170	165,0 - 175,0	153,00	20,50	8,00	15,00	18,0 ± 1,8	d1 + 5,0	d1 + 24,0
120.VS180	175,0 - 185,0	162,00	20,50	8,00	15,00	18,0 ± 1,8	d1 + 5,0	d1 + 24,0
120.VS190	185,0 - 195,0	171,00	20,50	8,00	15,00	18,0 ± 1,8	d1 + 5,0	d1 + 24,0
120.VS199	195,0 - 210,0	180,00	20,50	8,00	15,00	18,0 ± 1,8	d1 + 5,0	d1 + 24,0
120.VS110	105,0 - 115,0	99,00	18,00	7,00	13,10	15,5 ± 1,5	d1 + 4,0	d1 + 21,0



24. Les joints Gamma

Les joints GAMMA permettent principalement d'assurer l'étanchéité axiale et sont une bonne protection contre les pollutions extérieures.



JOINTS GAMMA

BECA 130



DESCRIPTION

Le profil BECA 130 est un joint Gamma. L'étanchéité est réalisée grâce à la force axiale de la lèvre en contact avec le logement. La partie métallique protège la lèvre axiale en élastomère de la pollution extérieure.

AVANTAGES

- Bonne étanchéité dynamique
- Très bonne protection contre les particules solides extérieures
- Lèvre d'étanchéité axiale moderne avec un effort radial faible
- Faible perte de puissance
- Montage dans un encombrement réduit
- Pas de système de rétention complémentaire nécessaire

APPLICATIONS

- Essieux
- Machines-outils
- Moteurs électriques
- Pompes
- Transmissions

MATÉRIAUX

Elastomère

NBR 70 - 75 Shore A
FKM 70 - 75 Shore A

Cage métallique

Acier - AISI 1010

DONNÉES TECHNIQUES

Température	-30°C / +200°C
Vitesse	20 m/s
Fluides en contact	Huiles hydrauliques minérales Lubrifiants synthétiques

Les données ci-dessus sont des valeurs maximum et ne peuvent être cumulées. Elles peuvent évoluer en fonction des matériaux utilisés.

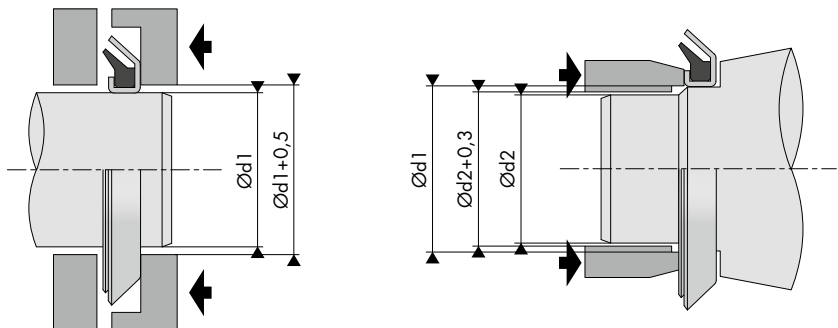
ÉTATS DE SURFACE

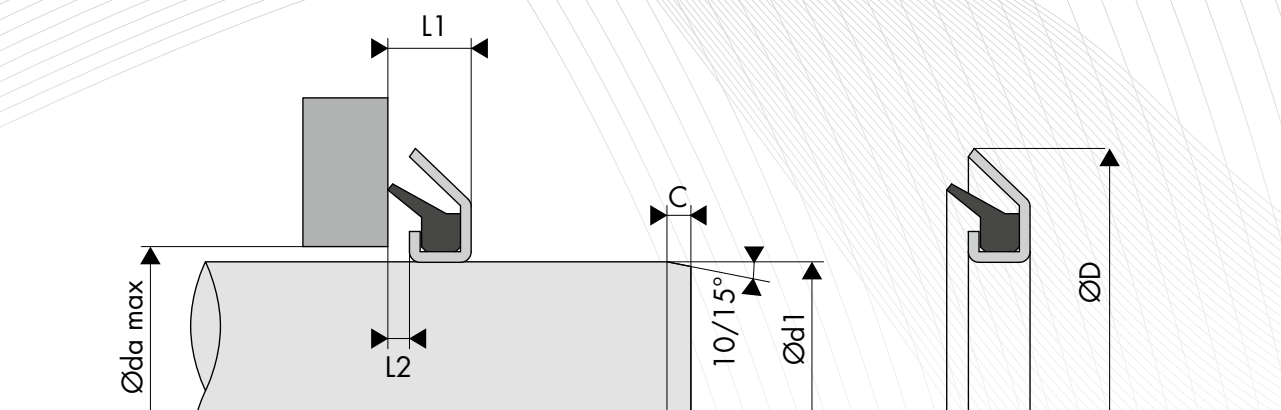
L'état de surface recommandé de l'arbre ne doit pas excéder 4 µm Ra. Aucune bavure ou défaut sur l'arbre ne doit être apparent.

CHANFREINS ET ANGLES

Diamètre de l'arbre Ød1 h9	Angle	Chanfrein C (+/-)
0,00 - 35,00	10° / 15°	2,00 (-0,25/-0,15)
36,00 - 50,00	10° / 15°	2,00 (-0,28/-0,18)
51,00 - 135,00	10° / 15°	2,00 (-0,30/-0,20)
136,00 - 200,00	10° / 15°	2,00 (-0,35/-0,25)

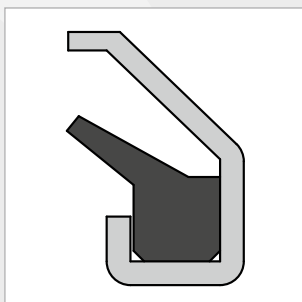
PRÉCONISATIONS DE MONTAGE





○ DIMENSIONS

Code article	Diamètre de l'arbre Ød1 h9	Diamètre extérieur ØD	Largeur $L1$	Largeur de positionnement $L2$	Diamètre d'alésage Øda max
130.010035	10,00	24,00	3,50	1,00	15,00
130.011035	11,00	26,00	3,50	1,00	17,00
130.012035	12,00	26,00	3,50	1,00	17,00
130.014040	14,00	30,00	4,00	1,00	21,00
130.015040	15,00	30,00	4,00	1,00	21,00
130.016040	16,00	32,00	4,00	1,00	23,00
130.017040	17,00	32,00	4,00	1,00	23,00
130.018040	18,00	33,00	4,00	1,00	24,00
130.020040	20,00	35,00	4,00	1,00	26,00
130.022040	22,00	40,00	4,00	1,00	28,00
130.024040	24,00	40,00	4,00	1,00	30,00
130.025040	25,00	40,00	4,00	1,00	31,00
130.026040	26,00	40,00	4,00	1,00	31,00
130.028040	28,00	43,00	4,00	1,00	32,00
130.030045	30,00	47,00	4,50	1,00	34,00
130.032045	32,00	49,00	4,50	1,00	37,00
130.035045	35,00	52,00	4,50	1,00	39,00
130.038045	38,00	55,00	4,50	1,00	42,00
130.040045	40,00	57,00	4,50	1,00	47,00
130.041045	41,00	57,00	4,50	1,00	48,00
130.042045	42,00	59,00	4,50	1,00	49,00
130.045045	45,00	62,00	4,50	1,00	52,00
130.048045	48,00	65,00	4,50	1,00	55,00
130.050055	50,00	70,00	5,50	1,00	58,00
130.052055	52,00	72,00	5,50	1,00	60,00
130.055055	55,00	75,00	5,50	1,00	63,00
130.058055	58,00	78,00	5,50	1,00	66,00
130.060055	60,00	80,00	5,50	1,00	68,00
130.062055	62,00	82,00	5,50	1,00	70,00
130.065055	65,00	85,00	5,50	1,00	73,00
130.068055	68,00	88,00	5,50	1,00	76,00
130.070055	70,00	90,00	5,50	1,00	78,00
130.072055	72,00	92,00	5,50	1,00	80,00
130.075055	75,00	95,00	5,50	1,00	83,00
130.078055	78,00	98,00	5,50	1,00	86,00
130.080055	80,00	100,00	5,50	1,00	88,00
130.085055	85,00	105,00	5,50	1,00	93,00
130.090055	90,00	110,00	5,50	1,00	98,00
130.095055	95,00	115,00	5,50	1,00	103,00
130.100055	100,00	120,00	5,50	1,00	108,00
130.105055	105,00	125,00	5,50	1,00	113,00
130.135065	135,00	159,00	6,50	1,00	145,00
130.225075	225,00	250,00	7,50	1,00	235,00



JOINTS GAMMA

BECA 131



DESCRIPTION

Le profil BECA 131 est un joint Gamma. La conception de la partie métallique offre une protection supplémentaire en forme de labyrinthe dans le logement face à un degré de pollution élevé comparativement au profil BECA 130.

AVANTAGES

Bonne étanchéité dynamique
Très bonne protection contre les particules solides extérieures
Lèvre d'étanchéité axiale moderne avec un effort radial faible
Faible perte de puissance
Montage dans un encombrement réduit
Pas de système de rétention complémentaire nécessaire

APPLICATIONS

Essieux
Machines-outils
Moteurs électriques
Pompes
Transmissions

MATÉRIAUX

Elastomère

NBR 70 - 75 Shore A
FKM 70 - 75 Shore A

Cage métallique

Acier - AISI 1010

DONNÉES TECHNIQUES

Température	-30°C / +200°C
Vitesse	20 m/s
Fluides en contact	Huiles hydrauliques minérales Lubrifiants synthétiques

Les données ci-dessus sont des valeurs maximum et ne peuvent être cumulées. Elles peuvent évoluer en fonction des matériaux utilisés.

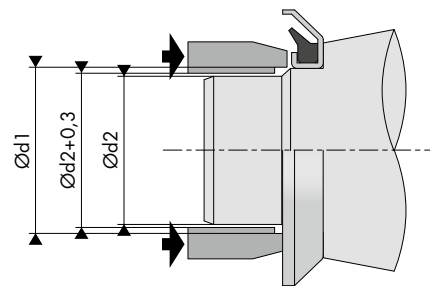
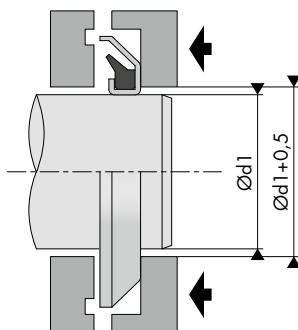
ÉTATS DE SURFACE

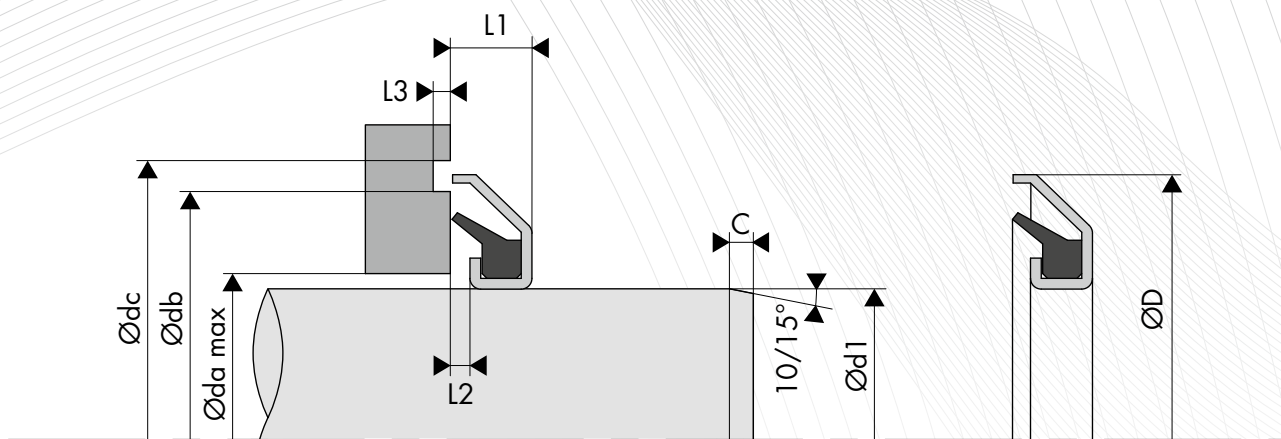
L'état de surface recommandé de l'arbre ne doit pas excéder 4 µm Ra. Aucune bavure ou défaut sur l'arbre ne doit être apparent.

CHANFREINS ET ANGLES

Diamètre de l'arbre Ød1 h9	Angle	Chanfrein C (+/-)
0,00 - 35,00	10° / 15°	2,00 (-0,25/-0,15)
36,00 - 50,00	10° / 15°	2,00 (-0,28/-0,18)
51,00 - 135,00	10° / 15°	2,00 (-0,30/-0,20)
136,00 - 200,00	10° / 15°	2,00 (-0,35/-0,25)

PRÉCONISATIONS DE MONTAGE





○ DIMENSIONS

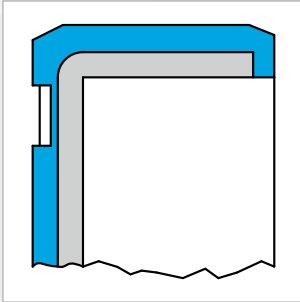
Code article	Diamètre de l'arbre Ød1 h9	Diamètre extérieur ØD	Largeur L1	Largeur L3	Diamètre d'alésage Øda max	Diamètre d'alésage Ødb	Diamètre d'alésage Ødc
131.015040	15,00	32,00	4,00	3,00	21,00	29,00	34,00
131.017040	17,00	34,00	4,00	3,00	23,00	31,00	36,00
131.020040	20,00	37,00	4,00	3,00	26,00	34,00	39,00
131.025040	25,00	42,00	4,00	3,00	31,00	39,00	44,00
131.028040	28,00	45,00	4,00	3,00	33,00	42,00	47,00
131.029040	29,00	39,00	4,00	3,00	34,00	43,00	48,00
131.030045	30,00	48,00	4,50	3,00	37,00	45,00	50,00
131.035045	35,00	53,00	4,50	3,00	42,00	50,00	55,00
131.040045	40,00	58,00	4,50	3,00	47,00	55,00	60,00
131.045045	45,00	63,00	4,50	3,00	52,00	60,00	65,00
131.050055	50,00	72,00	5,50	3,00	58,00	68,50	74,00
131.055055	55,00	77,00	5,50	3,00	63,00	73,50	79,00
131.060055	60,00	82,00	5,50	3,00	68,00	78,50	84,00
131.065055	65,00	87,00	5,50	3,00	73,00	83,50	89,00
131.070055	70,00	92,00	5,50	3,00	78,00	88,50	94,00
131.075055	75,00	97,00	5,50	3,00	83,00	93,50	99,00
131.080055	80,00	102,00	5,50	3,00	88,00	98,50	104,00
131.085055	85,00	107,00	5,50	3,00	93,00	103,50	109,00
131.090055	90,00	112,00	5,50	3,00	98,00	108,50	114,00
131.095055	95,00	117,00	5,50	3,00	103,00	113,50	119,00
131.100055	100,00	122,00	5,50	3,00	108,00	118,50	124,00



25. Les bouchons obturateurs

FRANCE JOINT propose des bouchons obturateurs avec inserts métalliques surmoulés d'un revêtement en élastomère.

Suivant l'application, ces bouchons obturateurs servant de caches peuvent être proposés en divers matériaux (NBR, FKM...) et avec des systèmes de bossage sur la partie extérieur.



BOUCHONS OBTURATEURS EC



DESCRIPTION

Le profil EC est un bouchon obturateur constitué d'une simple cage métallique avec un revêtement en élastomère.

AVANTAGES

Très bonne étanchéité statique
Très bonne compensation de dilatation thermique
Rugosité supérieure autorisée au niveau du logement
Réduction des risques de corrosion

APPLICATIONS

Transmissions
Moto-réducteurs
Pompes
Moteurs

MATÉRIAUX

Elastomère

NBR 70 - 75 Shore A
FKM 70 - 75 Shore A

Cage métallique

Acier - AISI 1010

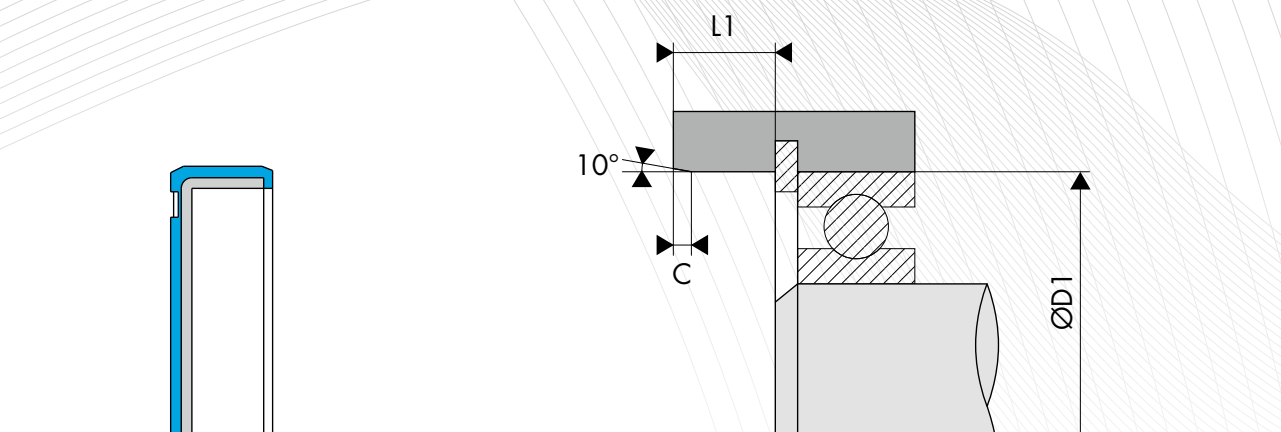
DONNÉES TECHNIQUES

Température	-40°C / +200°C
Pression	0,50 MPa

Les données ci-dessus sont des valeurs maximum et ne peuvent être cumulées. Elles peuvent évoluer en fonction des matériaux utilisés.

CHANFREINS

Largeur de gorge L1	Chanfrein C
4,00 - 5,00	1,00
6,00 - 7,00	1,30
8,00 - 9,50	1,50
10,00 - 11,00	1,80
12,00 - 15,00	2,00



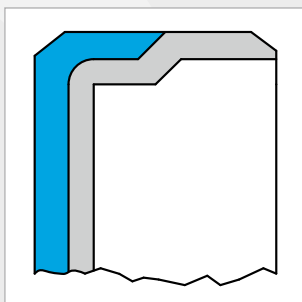
○ DIMENSIONS

Code article	Diamètre d'alésage ØD1 H8	Largeur de gorge L1 0/+0,50
800.SC01005	10,00	5,00
800.SC01205	12,00	5,00
800.SC01304	13,00	4,00
800.SC01404	14,00	4,00
800.SC01604	16,00	4,00
800.SC01704	17,00	4,00
800.SC01804	18,00	4,00
800.SC01907	19,00	7,00
800.SC02004	20,00	4,00
800.SC02007	20,00	7,00
800.SC02204	22,00	4,00
800.SC02205	22,00	5,00
800.SC02207	22,00	7,00
800.SC02407	24,00	7,00
800.SC02505	25,00	5,00
800.SC02506	25,00	6,00
800.SC02507	25,00	7,00
800.SC02604	26,00	4,00
800.SC02804	28,00	4,00
800.SC02805	28,00	5,00
800.SC02807	28,00	7,00
800.SC02907	29,00	7,00
800.SC03004	30,00	4,00
800.SC03005	30,00	5,00
800.SC03006	30,00	6,00
800.SC03008	30,00	8,00
800.SC03205	32,00	5,00
800.SC03207	32,00	7,00
800.SC03208	32,00	8,00
800.SC03408	34,00	8,00
800.SC03505	35,00	5,00
800.SC03507	35,00	7,00
800.SC03508	35,00	8,00
800.SC03606	36,00	6,00
800.SC03705	37,00	5,00
800.SC03707	37,00	7,00
800.SC03710	37,00	10,00
800.SC03807	38,00	7,00
800.SC03810	38,00	10,00
800.SC04005	40,00	5,00
800.SC04007	40,00	7,00
800.SC04008	40,00	8,00
800.SC04207	42,00	7,00
800.SC04208	42,00	8,00
800.SC04407	44,00	7,00
800.SC04505	45,00	5,00

Code article	Diamètre d'alésage ØD1 H8	Largeur de gorge L1 0/+0,50
800.SC04704	47,00	4,00
800.SC04705	47,00	5,00
800.SC04707	47,00	7,00
800.SC04708	47,00	8,00
800.SC04710	47,00	10,00
800.SC05007	50,00	7,00
800.SC05009	50,00	9,00
800.SC05010	50,00	10,00
800.SC05016	50,00	16,00
800.SC05206	52,00	6,00
800.SC05207	52,00	7,00
800.SC05208	52,00	8,00
800.SC05210	52,00	10,00
800.SC05504	55,00	4,00
800.SC05506	55,00	6,00
800.SC05507	55,00	7,00
800.SC05510	55,00	10,00
800.SC05610	56,00	10,00
800.SC05708	57,00	8,00
800.SC05806	58,00	6,00
800.SC05807	58,00	7,00
800.SC06007	60,00	7,00
800.SC06008	60,00	8,00
800.SC06016	60,00	16,00
800.SC06207	62,00	7,00
800.SC06208	62,00	8,00
800.SC06210	62,00	10,00
800.SC06212	62,00	12,00
800.SC06508	65,00	8,00
800.SC06510	65,00	10,00
800.SC06808	68,00	8,00
800.SC06910	69,00	10,00
800.SC07010	70,00	10,00
800.SC07016	70,00	16,00
800.SC07207	72,00	7,00
800.SC07209	72,00	9,00
800.SC07210	72,00	10,00
800.SC07507	75,00	7,00
800.SC07510	75,00	10,00
800.SC07512	75,00	12,00
800.SC08008	80,00	8,00
800.SC08010	80,00	10,00
800.SC08012	80,00	12,00
800.SC08016	80,00	16,00
800.SC08112	81,00	12,00
800.SC08307	83,00	7,00

Code article	Diamètre d'alésage ØD1 H8	Largeur de gorge L1 0/+0,50
800.SC08510	85,00	10,00
800.SC08512	85,00	12,00
800.SC08520	85,00	20,00
800.SC08712	87,00	12,00
800.SC09007	90,00	7,00
800.SC09008	90,00	8,00
800.SC09010	90,00	10,00
800.SC09012	90,00	12,00
800.SC09510	95,00	10,00
800.SC10010	100,00	10,00
800.SC10012	100,00	12,00
800.SC10025	100,00	25,00
800.SC10031	100,00	31,00
800.SC11010	110,00	10,00
800.SC11012	110,00	12,00
800.SC11021	110,00	21,00
800.SC12008	120,00	8,00
800.SC12012	120,00	12,00
800.SC12027	120,00	27,00
800.SC12033	120,00	33,00
800.SC12512	125,00	12,00
800.SC13008	130,00	8,00
800.SC13012	130,00	12,00
800.SC13027	130,00	27,00
800.SC14012	140,00	12,00
800.SC14015	140,00	15,00

Code article	Diamètre d'alésage ØD1 H8	Largeur de gorge L1 0/+0,50
800.SC14037	140,00	37,00
800.SC14515	145,00	15,00
800.SC15015	150,00	15,00
800.SC15027	150,00	27,00
800.SC16015	160,00	15,00
800.SC16512	165,00	12,00
800.SC16715	167,00	15,00
800.SC16815	168,00	15,00
800.SC17015	170,00	15,00
800.SC17043	170,00	43,00
800.SC18012	180,00	12,00
800.SC18015	180,00	15,00
800.SC18030	180,00	30,00
800.SC18515	185,00	15,00
800.SC19012	190,00	12,00
800.SC20013	200,00	13,00
800.SC21015	210,00	15,00
800.SC21027	210,00	27,00
800.SC22514	225,00	14,00
800.SC23014	230,00	14,00
800.SC23515	235,00	15,00
800.SC24015	240,00	15,00
800.SC26015	260,00	15,00
800.SC27015	270,00	15,00
800.SC29015	290,00	15,00



BOUCHONS OBTURATEURS EBC



DESCRIPTION

Le profil EBC est un bouchon obturateur constitué d'une simple cage métallique extérieure avec un revêtement en élastomère sur la moitié de la cage côté extérieur.

AVANTAGES

Bonne rigidité radiale, en particuliers pour les grands diamètres
Bonne stabilité au montage, évitant les effets de rebond
Bonne étanchéité statique
Bonne compensation de dilatation thermique
Bon transfert de chaleur

APPLICATIONS

Transmissions
Moto-réducteurs
Pompes
Moteurs

MATÉRIAUX

Elastomère

NBR 70 - 75 Shore A
FKM 70 - 75 Shore A

Cage métallique

Acier - AISI 1010

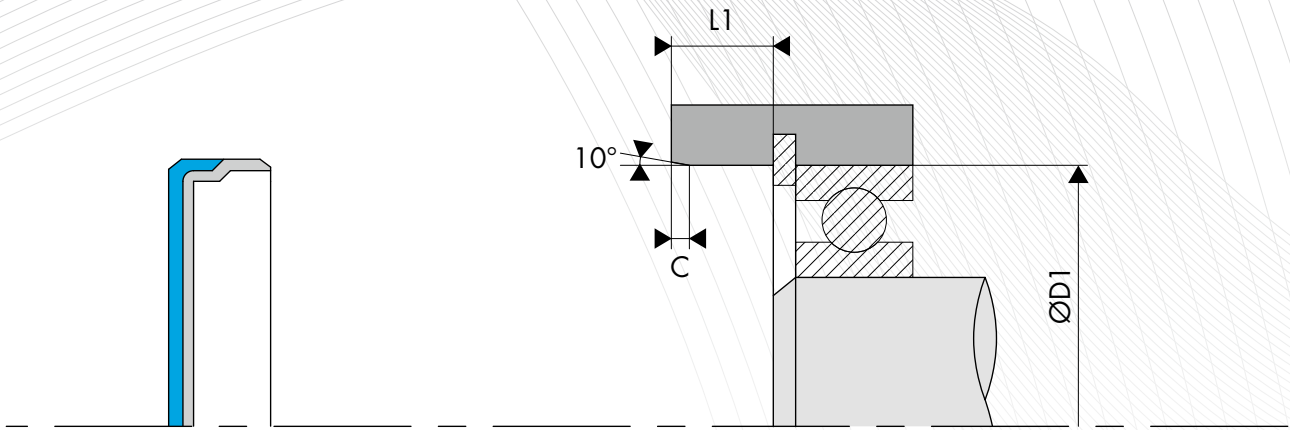
DONNÉES TECHNIQUES

Température	-40°C / +200°C
Pression	0,50 MPa

Les données ci-dessus sont des valeurs maximum et ne peuvent être cumulées. Elles peuvent évoluer en fonction des matériaux utilisés.

CHANFREINS

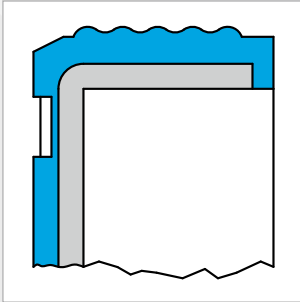
Largeur de gorge L1	Chanfrein C
4,00 - 5,00	1,00
6,00 - 7,00	1,30
8,00 - 9,50	1,50
10,00 - 11,00	1,80
12,00 - 15,00	2,00



○ DIMENSIONS

Code article	Diamètre d'alésage ØD1 H8	Largeur de gorge L1 0/+0,50
800.BC01005	10,00	5,00
800.BC02205	22,00	5,00
800.BC02207	22,00	7,00
800.BC02407	24,00	7,00
800.BC02807	28,00	7,00
800.BC03006	30,00	6,00
800.BC03007	30,00	7,00
800.BC03008	30,00	8,00
800.BC03208	32,00	8,00
800.BC03508	35,00	8,00
800.BC03707	37,00	7,00
800.BC03710	37,00	10,00
800.BC04005	40,00	5,00
800.BC04007	40,00	7,00
800.BC04207	42,00	7,00
800.BC04707	47,00	7,00
800.BC04710	47,00	10,00
800.BC05207	52,00	7,00
800.BC05210	52,00	10,00
800.BC05507	55,00	7,00
800.BC05508	55,00	8,00
800.BC05501	55,00	10,00
800.BC06208	62,00	8,00
800.BC06510	65,00	10,00
800.BC06808	68,00	8,00

Code article	Diamètre d'alésage ØD1 H8	Largeur de gorge L1 0/+0,50
800.BC07008	70,00	8,00
800.BC07209	72,00	9,00
800.BC07507	75,00	7,00
800.BC08008	80,00	8,00
800.BC08012	80,00	12,00
800.BC08510	85,00	10,00
800.BC08512	85,00	12,00
800.BC09012	90,00	12,00
800.BC09512	95,00	12,00
800.BC10012	100,00	12,00
800.BC11012	110,00	12,00
800.BC11512	115,00	12,00
800.BC12012	120,00	12,00
800.BC12512	125,00	12,00
800.BC13012	130,00	12,00
800.BC14015	140,00	15,00
800.BC14512	145,00	12,00
800.BC15015	150,00	15,00
800.BC16015	160,00	15,00
800.BC17015	170,00	15,00
800.BC20013	200,00	13,00
800.BC21015	210,00	15,00
800.BC22514	225,00	14,00
800.BC23014	230,00	14,00
800.BC24015	240,00	15,00



BOUCHONS OBTURATEURS ECW



DESCRIPTION

Le profil ECW est un bouchon obturateur constitué d'une simple cage métallique avec des systèmes de bossage en élastomère sur la partie extérieure de la cage.

AVANTAGES

- Très bonne étanchéité statique
- Très bonne compensation de dilatation thermique
- Rugosité supérieure autorisée au niveau du logement
- Réduction des risques de corrosion
- Montage facile avec des effets de rebond très limités

APPLICATIONS

- Transmissions
- Moto-réducteurs
- Pompes
- Moteurs

MATÉRIAUX

Elastomère

NBR 70 - 75 Shore A
FKM 70 - 75 Shore A

Cage métallique

Acier - AISI 1010

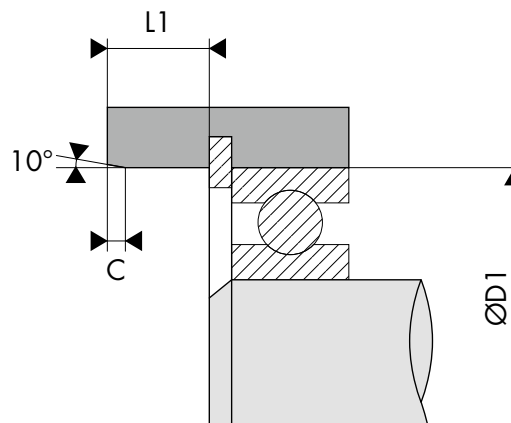
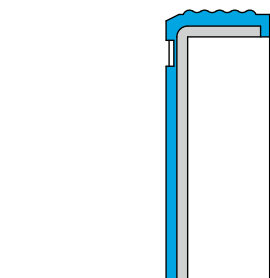
DONNÉES TECHNIQUES

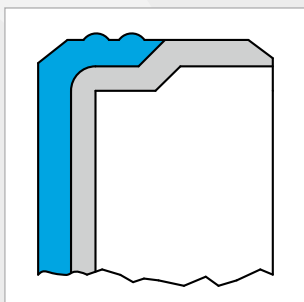
Température	-40°C / +200°C
Pression	0,50 MPa

Les données ci-dessus sont des valeurs maximum et ne peuvent être cumulées. Elles peuvent évoluer en fonction des matériaux utilisés.

CHANFREINS

Largeur de gorge L1	Chanfrein C
4,00 - 5,00	1,00
6,00 - 7,00	1,30
8,00 - 9,50	1,50
10,00 - 11,00	1,80
12,00 - 15,00	2,00





BOUCHONS OBTURATEURS EBCW



DESCRIPTION

Le profil EBCW est un bouchon obturateur constitué d'une simple cage métallique extérieure avec des systèmes de bossage en élastomère sur la moitié de la cage côté extérieur.

AVANTAGES

- Bonne rigidité radiale, en particuliers pour les grands diamètres
- Bonne stabilité au montage, évitant les effets de rebond
- Bonne étanchéité statique
- Bonne compensation de dilatation thermique
- Bon transfert de chaleur
- Montage facile avec des effets de rebond très limités

APPLICATIONS

- Transmissions
- Moto-réducteurs
- Pompes
- Moteurs

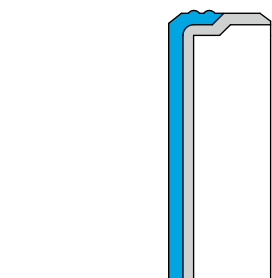
MATÉRIAUX

Elastomère

NBR 70 - 75 Shore A
FKM 70 - 75 Shore A

Cage métallique

Acier - AISI 1010



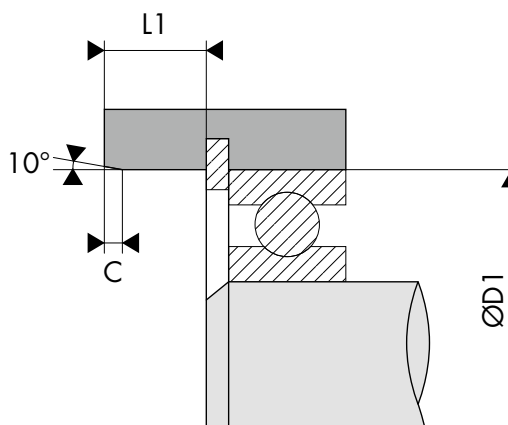
DONNÉES TECHNIQUES

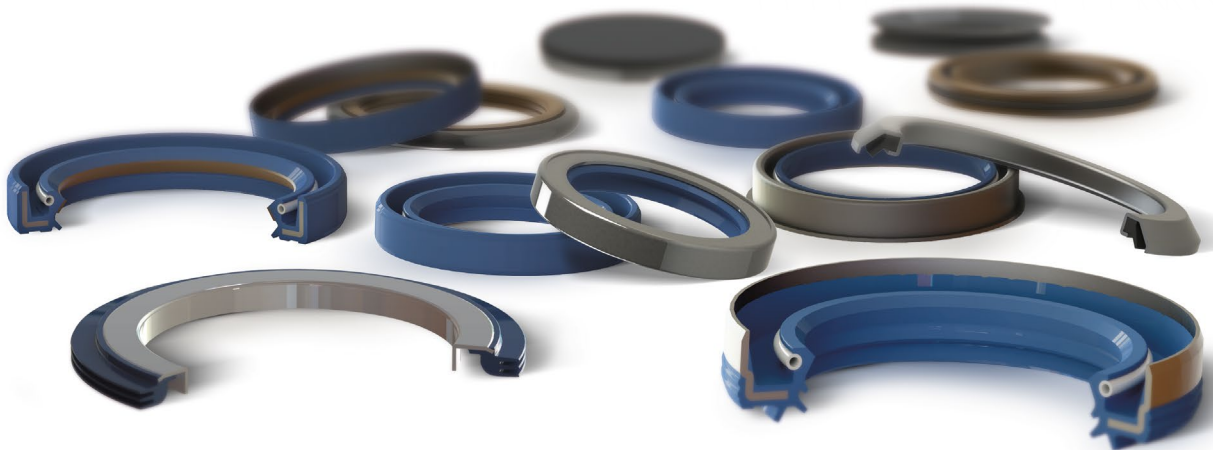
Température	-40°C / +200°C
Pression	0,50 MPa

Les données ci-dessus sont des valeurs maximum et ne peuvent être cumulées. Elles peuvent évoluer en fonction des matériaux utilisés.

CHANFREINS

Largeur de gorge L1	Chanfrein C
4,00 - 5,00	1,00
6,00 - 7,00	1,30
8,00 - 9,50	1,50
10,00 - 11,00	1,80
12,00 - 15,00	2,00







www.francejoint.com



www.francejoint.com

QUALITÉ & EXPERTISE
AU SERVICE DE VOTRE ÉTANCHÉITÉ



FRANCEJOINT
L'ÉTANCHEITÉ PRESTIGE

FRANCE JOINT SAS

Zone Artisanale Le Mortier - B.P. 50009 - Cugand - 85613 Montaigu Cedex - France

Tél. **+33 (0)2 51 42 13 76** - Fax **+33 (0)2 51 43 61 14**

E-mail : contact@francejoint.fr - Site internet : www.francejoint.com

SAS CAPITAL 1.000.000 Euros - RCS 450 136 809 - N° TVA FR 10 450 136 809 - SIRET 450 136 809 00016 - NAF 2219 Z

