

AUTOMOBILE | AÉRONAUTIQUE | ALIMENTAIRE | INGÉNIERIE DES FLUIDES | HYDRAULIQUE MOBILE

FRANCEJOINT

L'ÉTANCHÉITÉ PRESTIGE



LES JOINTS HYDRAULIQUES



FRANCEJOINT
L'ÉTANCHÉITÉ PRESTIGE



FRANCE**JOINT**

L'ÉTANCHÉITÉ PRESTIGE

Sommaire

○ JOINTS HYDRAULIQUES

1	Introduction..	6
2	Environnement	7
2.1	Relation frottement / Lubrifiant	7
2.2	Température	7
2.3	Pression de fonctionnement et de remorque	8
2.4	Vitesse	8
2.5	Fluides hydrauliques	9
2.6	Viscosité	10
3	Exemples d'applications	11
4	Préconisations de montage..	18
4.1	Montage 1.A - Joint composite de tige - Gorge fermée	18
4.2	Montage 1.B - Joint à lèvres, joint compo-compact de tige - Gorge fermée	19
4.3	Montage 1.C – Joints de tige - Gorge ouverte	20
4.4	Montage 2.B - Joint à lèvres, joint compact de piston - Gorge fermée	21
4.5	Montage 2.C – Joint de piston - Gorge ouverte	22
4.6	Montage 3.A – Joints racleurs – Gorge ouverte	22
4.7	Montage 3.B – Joints racleurs – Gorge fermée	23
4.8	Montage 3.C– Joints racleurs – Gorge fermée	23
5	Préconisations de stockage et durée de vie	24
6	Les joints de tige..	26
7	Les joints de piston.	106
8	Les joints de tige / piston..	186
9	Les joints racleurs..	216
10	Les éléments de guidage..	274
11	Autres profils..	304



Site n°1 : Moulage Compression, Moulage injection, Finition, Découpe jet d'eau, Contrôle qualité, Logistique

Site N°2 : Pôle administratif, Bureau d'études, Usinage, Réalisation des outillages

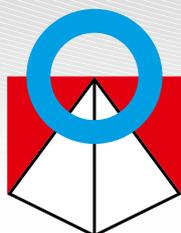

FRANCEJOINT
L'ÉTANCHÉITÉ PRESTIGE

A la cadence imposée par la compétition dans laquelle sont engagés les grands donneurs d'ordres de l'industrie mondiale, FRANCE JOINT répond par l'innovation, la recherche et développement, l'expérience du Best-Cost manufacturing, et le maintien d'un très haut niveau de qualité grâce aux certifications ISO 9001, IATF 16949, EN/AS 9100 et ISO 14001.

Depuis 1981, FRANCE JOINT – SEALING SYSTEMS est spécialisé dans la conception, la fabrication et la commercialisation de joints d'étanchéité et de pièces de précision en élastomères destinés à l'ensemble de ses clients, pour lesquels la qualité du produit est un élément déterminant.

Aujourd'hui, FRANCE JOINT travaille en étroite collaboration avec ses clients pour relever avec eux les défis de leur réussite. Automobile, Aéronautique, Hydraulique mobile, Alimentaire, Ingénierie des fluides... chaque solution naît de l'exemplarité d'un partenariat de 1er choix chaque jour renouvelé.

Notre raison d'être, centrée sur une qualité d'exception, accompagne chacun de nos impératifs vers des solutions vous permettant de vous

démarrer dans une compétitivité des plus sévères.

Notre positionnement d'excellence nous conduit, depuis la naissance de notre entreprise, à nous doter de moyens d'anticipation indispensables à la prévention des risques et à la maximisation de nos services ; le but final étant bien entendu de vous permettre de devancer l'évolution de vos marchés de plus en plus technologique.



AUTOMOBILE



AÉRONAUTIQUE



ALIMENTAIRE



INGÉNIERIE DES FLUIDES



HYDRAULIQUE MOBILE



Moulage Compression



Moulage Injection



Usinage / Réalisation des outillages



Logistique / Conditionnement

RECHERCHE & DÉVELOPPEMENT

Originalité, fiabilité, sécurité, minimisation des risques : vos attentes sont nos préoccupations quotidiennes. La maîtrise managériale des projets les plus divers et la maîtrise des processus de fabrication sont indispensables pour aller de l'idée à l'objet.

De la rédaction d'un cahier des charges à la réalisation complète d'une solution technique, en passant par la conception /développement en 3D (logiciel Solidworks Premium) et par les tests de validation et de conformité, FRANCE JOINT Ingénierie conçoit avec vous la meilleure des solutions garantissant le niveau de performance requis.

Plus de 1000 formulations de matériaux intégrant les élastomères, les bases PTFE, les Polyuréthanes, ou bien encore les thermoplastiques, autant de solutions face aux exigences nouvelles des plus sévères qui vous permettront de dépasser le champ des possibles du présent pour appréhender ensemble un futur gagnant. FRANCE JOINT met en œuvre des qualifications afin d'examiner le comportement de ses joints selon différents paramètres intervenant sur les frottements, les pressions, les températures, les vitesses, les courses, les fuites ...

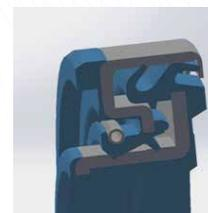
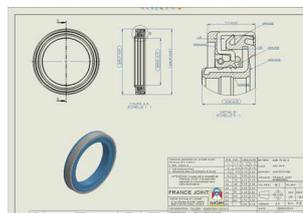

ENGAGEMENT QUALITÉ

Les certifications obtenues, ISO 9001, IATF 16949, EN/AS 9100 et ISO 14001, confirment une conduite constante du progrès par la qualité à tous les niveaux de l'entreprise, à tous les stades de réalisation, là où l'amélioration continue représente un enjeu quotidien. Anticipation, prévention des risques, service maximal, amélioration continue sont autant de valeurs clés pour lesquelles FRANCE JOINT est aujourd'hui reconnu.

Ambitieux de toujours mieux satisfaire nos Clients, FRANCE JOINT s'est donc doté des méthodes les plus performantes (PPAP, AMDEC, Analyse de la valeur, Audits, MRP, analyses 8D, PDCA, SPC, R&R, ...) afin d'optimiser simultanément la capacité des machines et des process, les performances humaines opérationnelles, les méthodes organisationnelles et enfin, les résultats produits et financiers.

FRANCE JOINT garantit le meilleur de la technologie et poursuit ses objectifs quotidien d'une production basée sur le principe du «Zéro défaut» par le biais de contrôles physico chimiques (rhéomètre, spectromètre, duromètre, ...), de contrôles dimensionnels et d'aspect final (appareil de contrôle unitaire, caméra 3D, ...) car les enjeux de la compétitivité sont globalement identiques à ceux qui motivent la recherche d'amélioration continue.

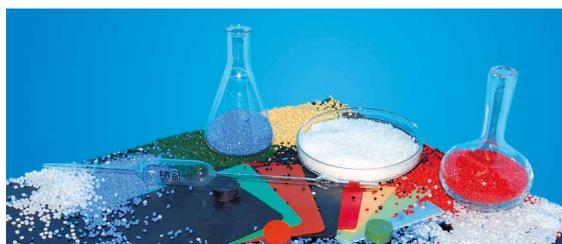

Appareil de contrôle 3D



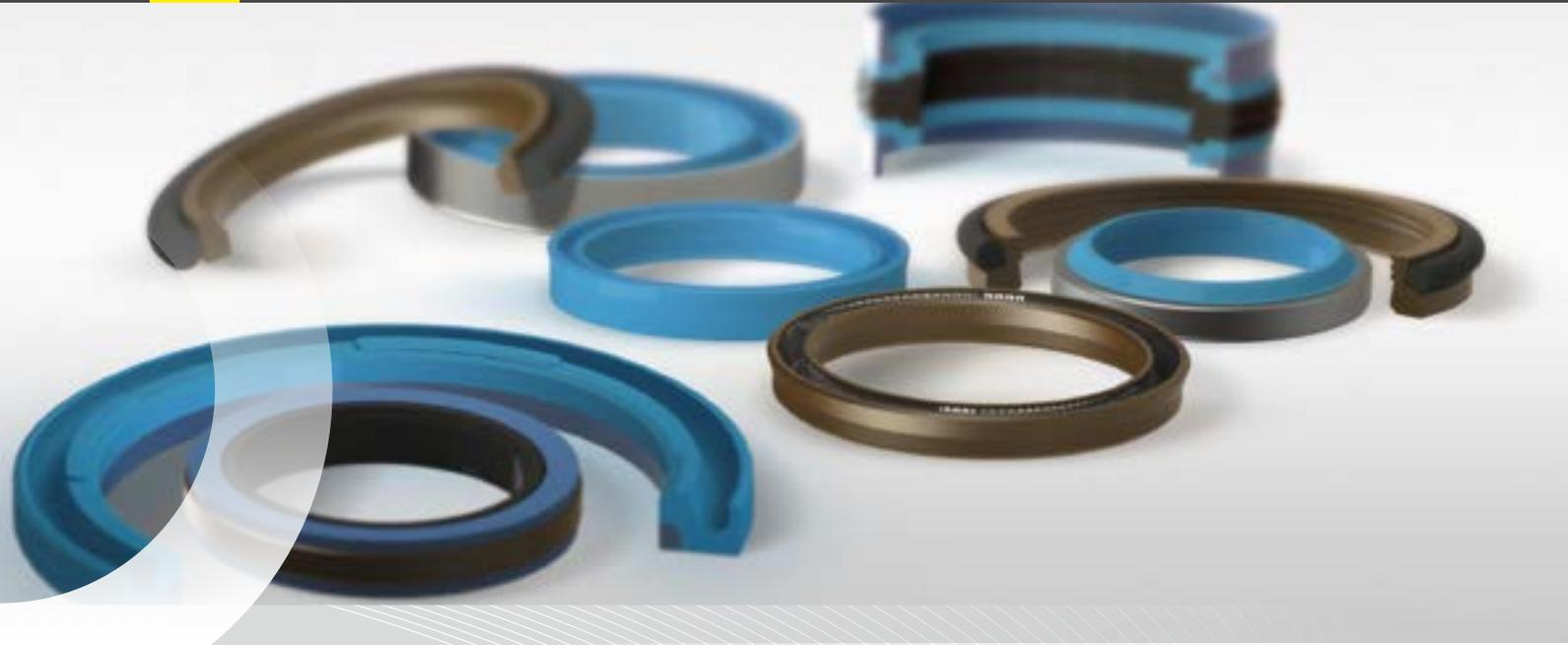

○ JOINTS HYDRAULIQUES

1. Introduction

Il existe de nombreux systèmes d'étanchéité, des plus simples au plus complexes, suivant différents domaines d'application et destinés à tous types de machines. La bonne définition des paramètres fonctionnels constitue une étape indispensable dans le choix du système d'étanchéité et des matériaux à privilégier ; chaque profil et matière étant conçus pour répondre à des sollicitations bien spécifiques et différentes d'un système hydraulique à un autre, dont les vérins hydrauliques. Précisément en étroite collaboration avec ses clients, FRANCE JOINT participe activement aux projets de développement par son expertise et ses recommandations dans le choix des composants d'étanchéité.

Éléments déterminants au bon fonctionnement des dispositifs hydrauliques, les systèmes d'étanchéité doivent répondre à des exigences techniques toujours plus pointues :

- **résistance à l'usure**
- **compatibilité face aux fluides en contact**
- **résistance aux effets de la température**
- **résistance aux pressions**
- **résistance aux vitesses**
- **réduction des efforts de frottement**

Dans certains domaines d'application, typiquement dans l'hydraulique mobile lourde où les exigences sont très importantes, un seul joint ne peut répondre à l'ensemble des sollicitations demandées ; c'est pourquoi FRANCE JOINT vous propose des systèmes d'étanchéité complets. L'ensemble de ces systèmes d'étanchéité conçus pour les applications lourdes de tige suivent la configuration suivante : un joint buffer, un joint secondaire, un joint racleur et des éléments de guidage ; concernant la partie piston : un joint de piston et des éléments de guidage.

Les joints hydrauliques doivent contenir les fluides et maintenir la pression hydraulique (joints de piston, joints de tige, joints statiques), stopper les intrusions d'impuretés et conserver le film lubrifiant sur la tige (joints racleurs), et résister à la déformation sous charge radiale en guidant le piston et la tige (bagues de guidage, bandes de guidage).

2. Environnement

2.1 RELATION FROTTEMENT / LUBRIFIANT

Lorsqu'un équipement hydraulique est mis en fonctionnement, on remarque différentes phases de frottement, le temps que le film lubrifiant se forme. L'épaisseur du film lubrifiant, situé entre le joint et la face de glissement en contact, influe énormément sur la nature du frottement. Il existe différentes phases de frottement au fur et à mesure que le système hydraulique atteint sa vitesse de fonctionnement.

Un premier frottement à sec entre le joint et la partie mécanique en contact, ayant une force très importante appelé frottement d'adhérence, prend forme lors du démarrage du système.

Lors de l'accélération du système, un film lubrifiant vient se positionner petit à petit entre le joint et la partie mécanique en contact, ce qui réduit considérablement le frottement. Il s'agit du frottement mixte situé entre le joint et la partie mécanique lubrifiée.

Enfin, la vitesse continuant d'accroître, la force de frottement se remet à augmenter pour se transformer en un frottement visqueux situé entre deux corps avec une lubrification hydrodynamique.

Les différentes phases précédemment évoquées restent similaires pour tous les types de fonctionnement, mais à des niveaux distincts pour chaque matériau utilisé.

Le schéma ci-dessous indique que pour une pression et une vitesse faibles, il est conseillé de se diriger vers du PTFE, celui-ci atteignant la phase de frottement visqueux plus rapidement.



Schéma 2.1-1

2.2 TEMPÉRATURE

La température du fluide hydraulique ainsi que la température environnante jouent un rôle déterminant sur le choix du matériau. Pour un fonctionnement optimal des joints d'étanchéité, la température idéale se situe entre +30°C et +60°C. Toutefois le choix du matériau doit être déterminé aussi en tenant compte de l'échauffement créé au point de contact de la lèvres d'étanchéité en frottement. Lors de l'utilisation de vérins hydrauliques, la température habituelle atteint généralement +80°C et, dans les cas extrêmes, +110°C.

Lorsque la température augmente, le matériau du joint devient plus élastique et sa résistance à la déformation diminue. C'est pourquoi ont été développés des profils de joints dont les lèvres d'étanchéité sont précontraintes par l'intégration du ressort métallique ou d'un joint torique. Pour des températures dépassant les +100°C, FRANCE JOINT propose l'utilisation de matériaux spéciaux intégrant les types HNBR – FKM – PU haute température – PTFE entre autres.

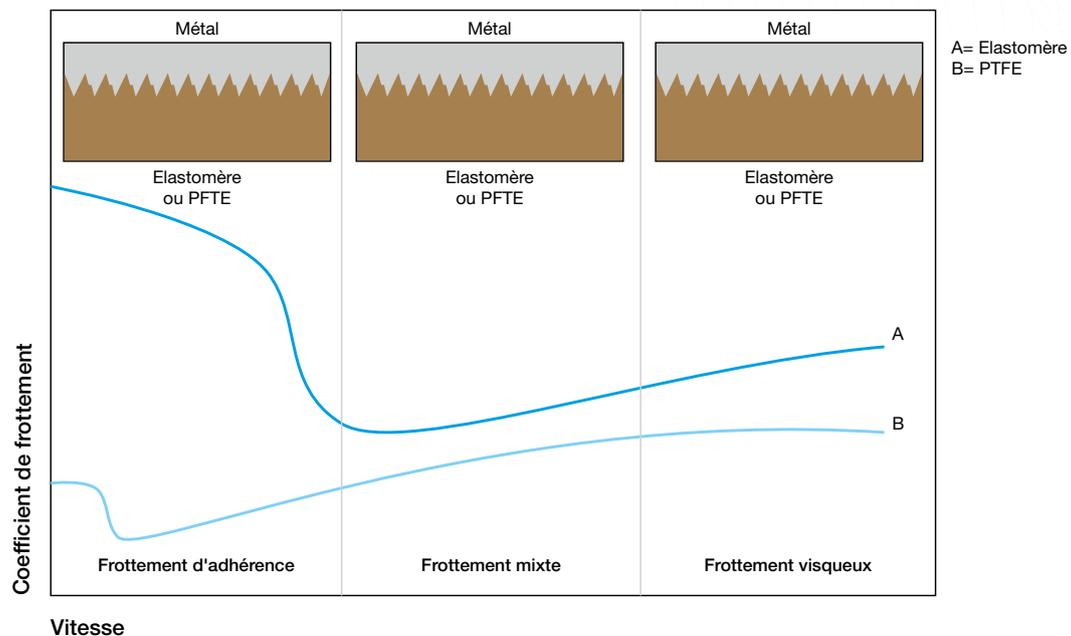
En revanche, lorsque la température diminue vers des valeurs négatives, le matériau du joint a tendance à se durcir et devient donc moins élastique. Toutefois, la sécurité de fonctionnement du joint n'est presque pas influencée du fait de l'augmentation de la viscosité du fluide. Pour des températures basses pouvant atteindre -40°C, FRANCE JOINT propose l'utilisation de matériaux spéciaux intégrant les types NBR – FKM – HNBR – PU – PTFE.



Tableau 2.2-1

2.3 PRESSION DE FONCTIONNEMENT ET DE REMORQUE

La pression est un paramètre déterminant à prendre en compte dans le choix du joint et la dureté du matériau. Avec la dimension du vérin, la pression du système hydraulique détermine l'effort de poussée. D'une application à une autre, on peut considérer que la pression exercée est telle que définit ci-dessous :

- **Machines-outils** : 8 – 16 MPa
- **Manutention - Levage** : 16 – 25 MPa
- **Presses hydrauliques** : 16 – 28 MPa
- **Construction – Mine – Industrie lourde** : 28 – 40 MPa

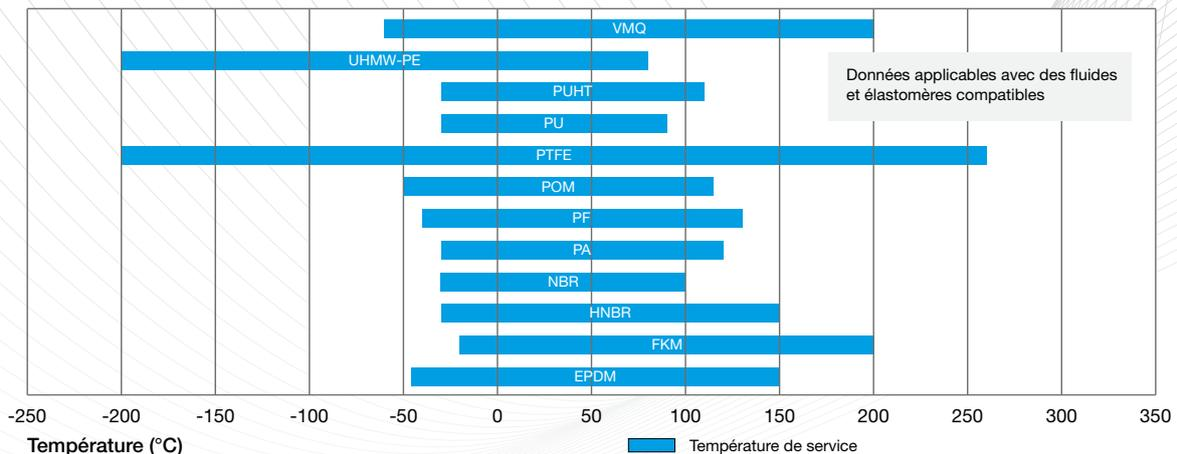
Dans certaines applications, des variations de pressions ponctuelles très élevées peuvent apparaître – chocs mécaniques, coup de bélier – notamment dans l'hydraulique mobile. FRANCE JOINT propose des joints d'étanchéité robustes prévus pour faire face efficacement à de telles sollicitations.

Par ailleurs, lorsque les jeux sont très serrés au niveau du guidage dans un montage tel un vérin hydraulique, des pressions hydrodynamiques, encore appelées pressions de remorque, peuvent être engendrées. Avec un jeu entre le guidage et la tige très réduit, et à débit constant, des pressions supplémentaires (atteignant jusqu'à plusieurs dizaines de MPa) peuvent apparaître à l'avant du joint causant sa détérioration.

CETTE AUGMENTATION DE PRESSION S'EXPRIME SELON LA FORMULE SUIVANTE :

$$\Delta P = p_1 - p = \frac{6 \times \eta \times v \times L}{Hs^2}$$

P : pression
 η : viscosité dynamique du fluide
v : vitesse
L : longueur du guidage
Hs : jeu radial

Il existe des moyens pour éviter la formation de telles pressions de remorque. Des rainures hélicoïdales sont à prévoir avec une section plus importante que celle du joint ; ceci afin de prévenir la destruction prématurée du joint et de certaines pièces mécaniques. Lors de l'utilisation de bagues de guidage types BECA 005 – 006 – 007, une ouverture est déjà réalisée, évitant la réalisation des rainures de détente hydraulique.

2.4 VITESSE

Le choix du matériau est aussi déterminé par la vitesse de fonctionnement du système. Les élastomères et les polyuréthanes en frottement contre la surface en mouvement peuvent accepter des vitesses comprises entre 0,1 m/s et 0,5 m/s. Pour les matériaux PTFE, des vitesses allant jusqu'à 5 m/s, voire plus, peuvent être admises. Lors de sollicitations particulièrement faibles, la vitesse peut être limitée jusqu'à 0,05 m/s, augmentant le frottement et limitant la formation du film lubrifiant.

Dans de telles conditions, peuvent apparaître des phénomènes de broutage, aussi appelés « effets stick-slip » qui sont définis comme étant des mouvements par saccades en raison d'une succession de phases de glissement suivi de phases d'adhérence.

Afin de se prémunir contre de tels effets, FRANCE JOINT a développé une gamme adaptée de joints d'étanchéité dont les parties en frottement sont réalisées en PTFE avec des géométries optimisées. D'autres matériaux spéciaux sont aussi disponibles tels que les PE-UHMW.

2.5 FLUIDES HYDRAULIQUES

a. Introduction aux huiles

Le fluide tient une place primordiale dans le domaine lié à l'hydraulique. Il favorise :

- la transmission de puissance aux différents organes de travail (transmission d'énergie sous forme de pression)
- la lubrification des parties mécaniques pour limiter le niveau d'usure des pièces en mouvement
- la protection de l'ensemble du circuit hydraulique
- l'évacuation de la chaleur

Le fluide hydraulique le plus régulièrement employé est l'huile minérale. L'eau serait le fluide hydraulique idéal (faible compressibilité, ininflammabilité, coût de revient négligeable) si elle ne présentait pas de graves inconvénients (corrosion, défaut de lubrification, ...) pour le fonctionnement des machines. Il existe un nombre important de fluides utilisés répondant à des exigences précises. On retrouve :

- les huiles minérales
- les huiles difficilement inflammables
- les huiles biodégradables

b. La classification des huiles

Les huiles minérales

Classification ISO	Propriétés	Applications
HH	Huile minérale sans additifs	Cette huile n'assure que la transmission d'énergie et est rarement utilisée maintenant
HL	Huile + additifs ayant des propriétés anti-oxydantes et anti-corrosion, ceci pour lutter contre le vieillissement	Cette huile est utilisée pour de faibles sollicitations et présente un excellent comportement avec l'eau
HM	Mêmes caractéristique que le HL avec, en plus, des propriétés anti-usure pour favoriser la résistance à l'usure et aux charges	Cette huile est fortement utilisée pour des pressions importantes
HLPD	Mêmes caractéristiques que le HM avec, en plus, des additifs détergents	Cette huile est fortement utilisée pour des pressions importantes avec admission d'eau
HR	Mêmes caractéristiques que le HL avec, en plus, un comportement viscosité/température amélioré	Cette huile est utilisée lors de fortes variations de température
HV	Mêmes caractéristiques que le HM avec, en plus, un comportement viscosité/température amélioré	Cette huile est utilisée lors de fortes variations de température et à basse température
HS	Huile de synthèse sans propriété particulière de résistance au feu	Propriétés spéciales
HG	Mêmes caractéristiques que le HM avec, en plus, des additifs pour améliorer les propriétés anti-stick-slip	Cette huile est utilisée pour les machines dont le circuit de lubrification est commun aux parties hydrauliques, aux glissières, et aux articulations
HD	Huile + additifs pour des propriétés anti-oxydantes, anti-usure, détergent	Cette huile est fortement utilisée dans les systèmes hydrauliques mobiles et dans les moteurs

Les huiles difficilement inflammables

Groupe	Température	Propriétés	Applications
Fluides aqueux			
HFAE	+5°C à +60°C	Émulsion d'huile dans l'eau à plus de 80% d'eau (95-98% en général)	Ces huiles sont employées dans les presses hydrauliques et dans les circuits où les fuites sont importantes
HFAS		Huiles synthétiques en solution aqueuse, avec plus de 80% d'eau (95-98% en général)	
HFB		Émulsion d'eau dans l'huile à plus de 40% d'eau	
HFC	-30°C à +60°C	Solution de polymères (polyéthylène glycolène ou polypropylène glycolène) avec plus de 35% d'eau (moins de 80% d'eau)	Cette huile est utilisée dans le milieu industriel avec une température maximum de +60°C et des sollicitations moyennes

Groupe	Température	Propriétés	Applications
Fluides non aqueux			
HFDR	-30°C à +150°C	A base d'esters phosphoriques, et sans eau	Cette huile est employée pour des sollicitations importantes et pour des températures très élevées
HFDU		Fluide de synthèse avec composition spécifique	
HFDS		A base d'hydrocarbures chlorés, et sans eau	
HFDT		Mélange de HFDR et de HFDS	

Les huiles biodégradables

Classification ISO	Propriétés	Applications
HETG	Huile végétale	Cette huile est utilisée dans les milieux agricoles et forestiers
HEPG	Polyglycol	Cette huile est utilisée dans les zones de protection de l'eau
HEEG	Ester synthétique	Cette huile est principalement employée dans les machines de construction

c. Les impuretés et l'air dans l'huile

La propreté du fluide est un paramètre important pour optimiser le fonctionnement du circuit hydraulique. Une filtration hydraulique limitée va entraîner une perturbation du mécanisme du fait de l'apparition d'impuretés. Ces dernières peuvent être présentes sous de multiples formes telles que les copeaux métalliques et autres particules abrasives, la silice, les poussières extérieures, les produits oxydés (rouille)... et peuvent entraîner la détérioration des joints d'étanchéité de manière prématurée. Il est donc indispensable de procéder à des contrôles réguliers et à des remises en état au niveau des systèmes de filtration.

Par ailleurs, l'air dans l'huile peut entraîner une dégradation du joint par un phénomène de micros explosions. En effet, les fluides hydrauliques contiennent des particules d'air dissoutes dans l'huile qui vont se comprimer et se lier quand la pression augmentera et qui auront tendance à se détendre et à s'échapper quand la pression diminuera. Ces particules se positionnent toujours entre le joint et les espaces des gorges et au plus près des interstices formés par ceux-ci.

Ces compressions et décharges simultanées des parties d'air contenues dans l'huile vont s'échauffer en leur épicycle augmentant la température de manière subite et provoquant un auto-allumage, aussi appelé « effet diesel ».

Un tel phénomène répété régulièrement va entraîner une destruction au niveau du talon du joint de même que la destruction des pièces mécaniques et des guidages par effet de souffle et de brûlure. Afin d'éviter de tels risques, il est indispensable de procéder à des purges des systèmes hydrauliques pour limiter ces micros explosions.

2.6 VISCOSITÉ

La viscosité désigne la capacité d'un fluide hydraulique à s'écouler. C'est, en effet, la résistance que les molécules des fluides rencontrent pour se déplacer par glissement entre elles. Le terme utilisé couramment aujourd'hui est la fluidité.

Les facteurs qui vont influencer sur la viscosité sont essentiellement la température et la pression. La norme ISO 3448 classe l'ensemble des huiles industrielles en fonction de leur viscosité exprimée en mm²/s à une température de référence de +40°C.

Quand la température augmente, la viscosité a tendance à diminuer. Inversement, la viscosité va augmenter en cas de diminution de la température. Aussi, une pression de plus en plus élevée va entraîner une viscosité en constante augmentation. De manière générale, on peut considérer qu'à température constante, la viscosité suit une courbe très légèrement exponentielle en fonction de la pression.

ON PEUT L'EXPRIMER AVEC LA FORMULE SUIVANTE :

$$\Delta V = 0,003 \times p \times VO$$

p : pression en MPa

VO : viscosité à pression atmosphérique

L'indice de viscosité (VI) mesure la variation de viscosité avec la température. Les huiles ayant des indices de viscosité élevés, dépendront moins de la température.

3. Exemples d'applications



CONSTRUCTION

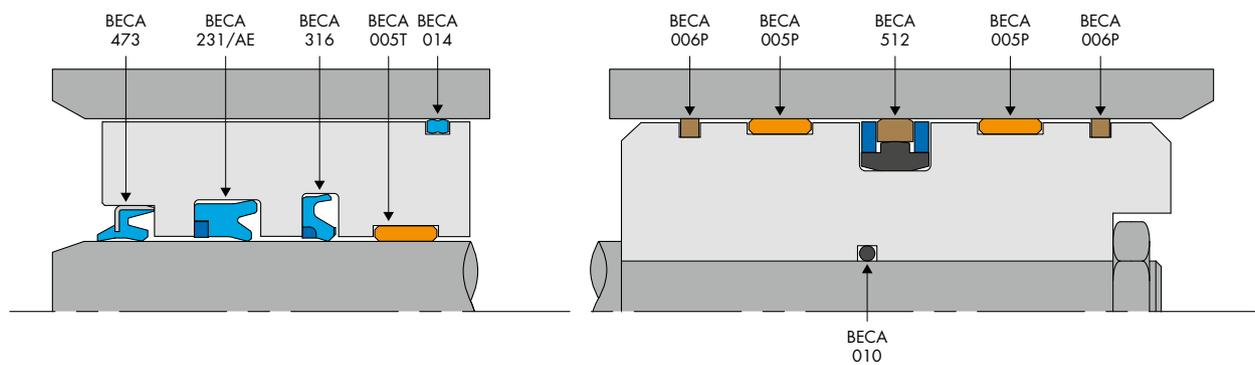
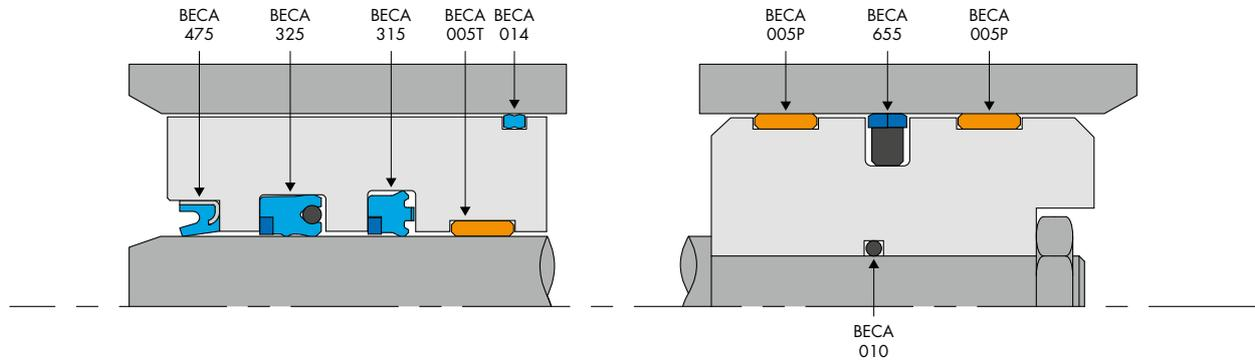
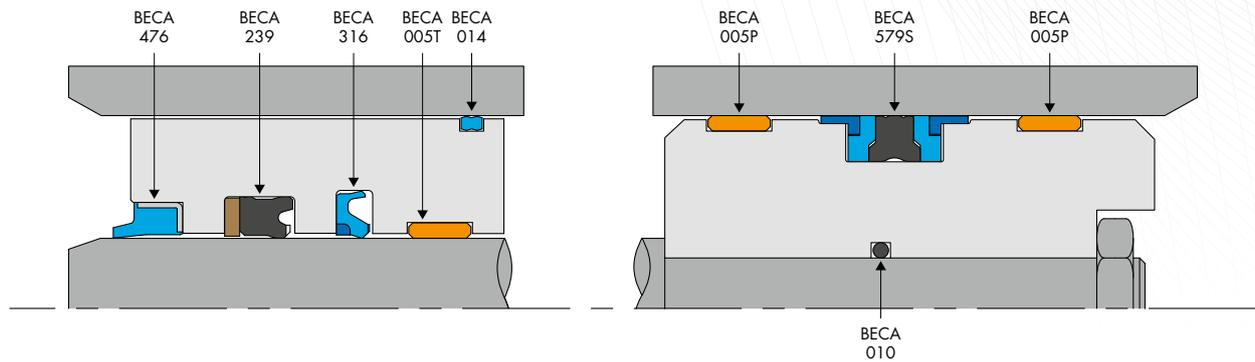



AGRICULTURE

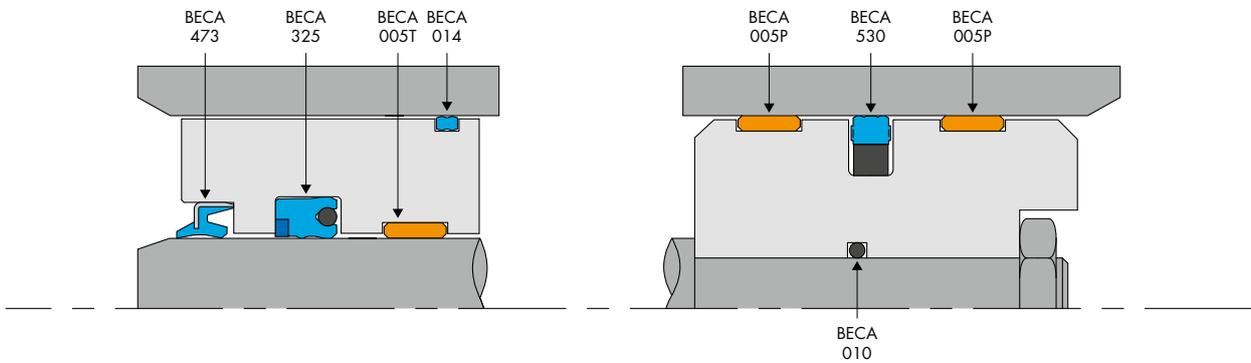
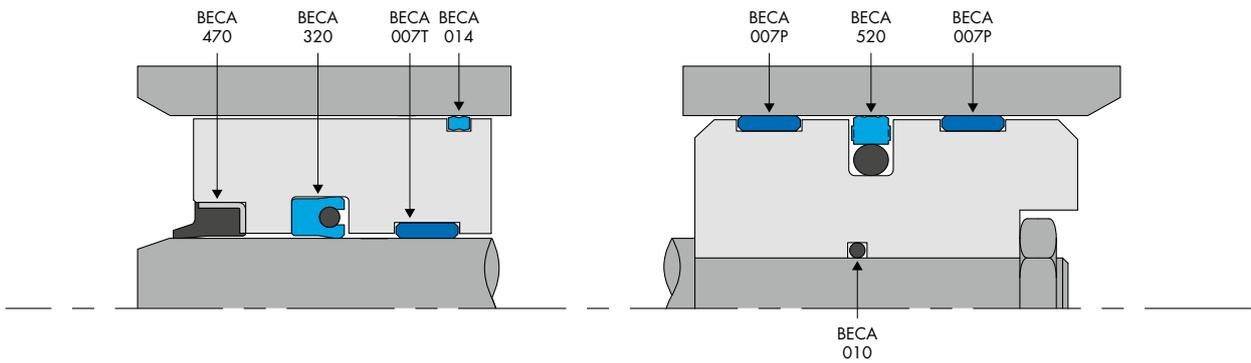
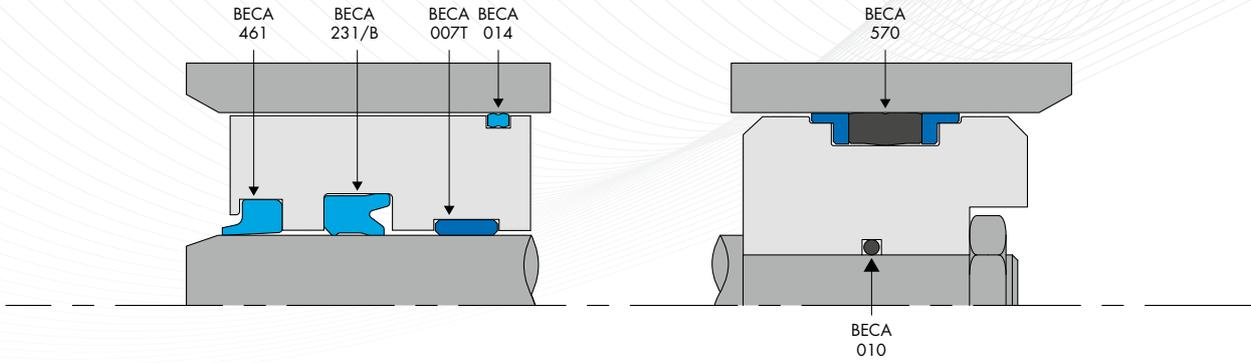



MANUTENTION

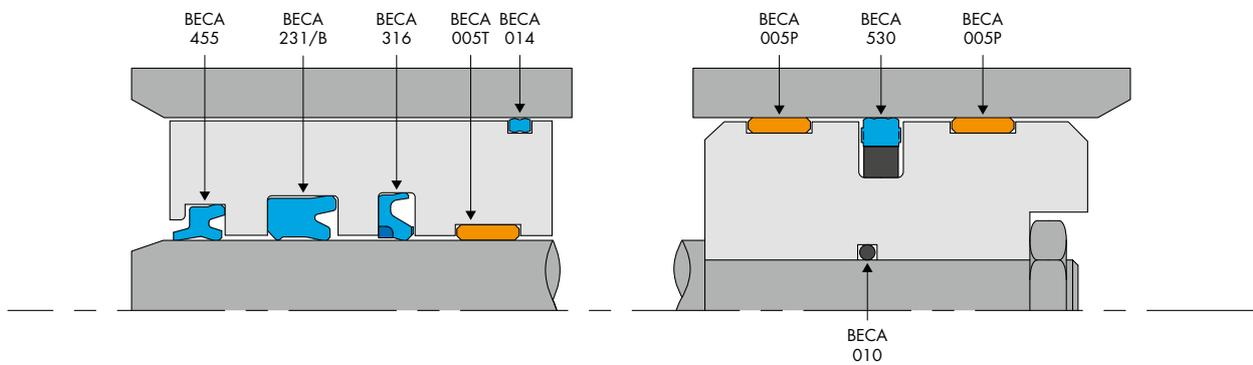
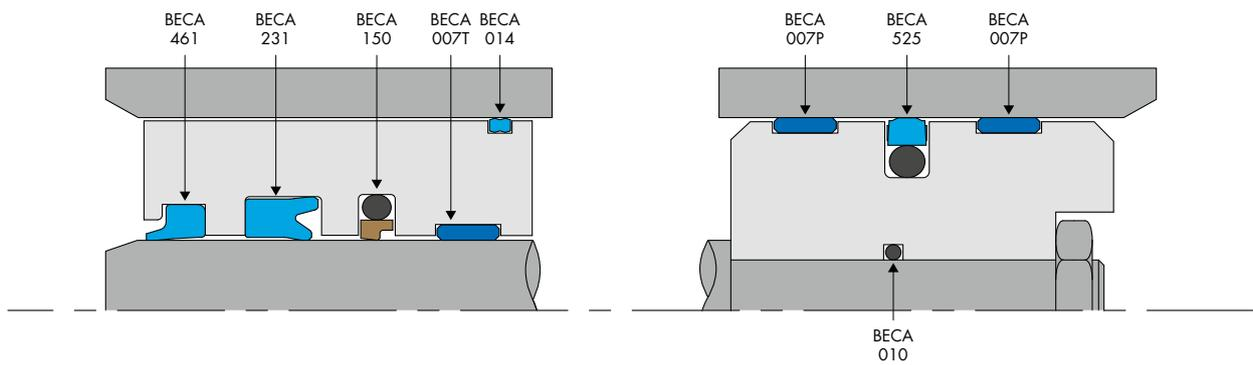
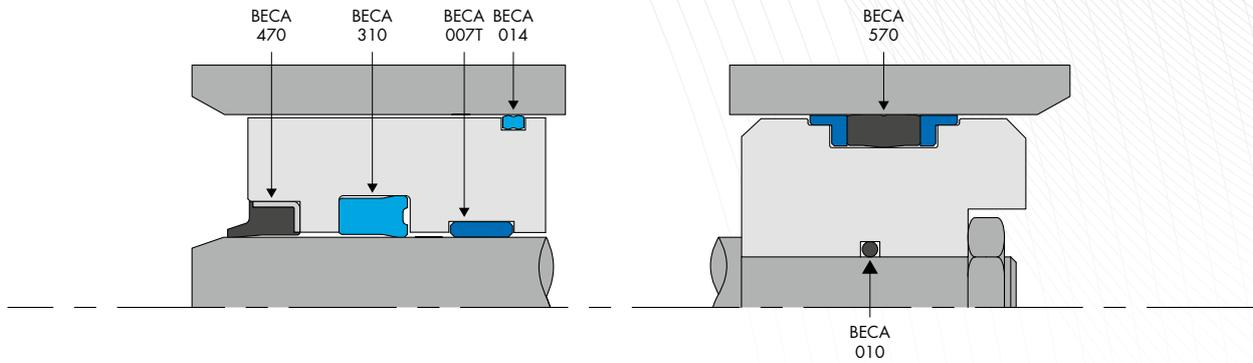



LEVAGE

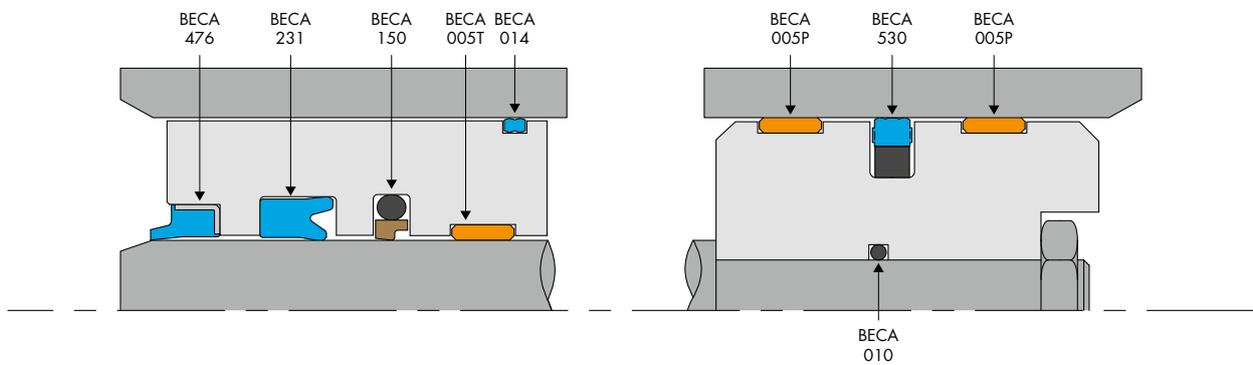
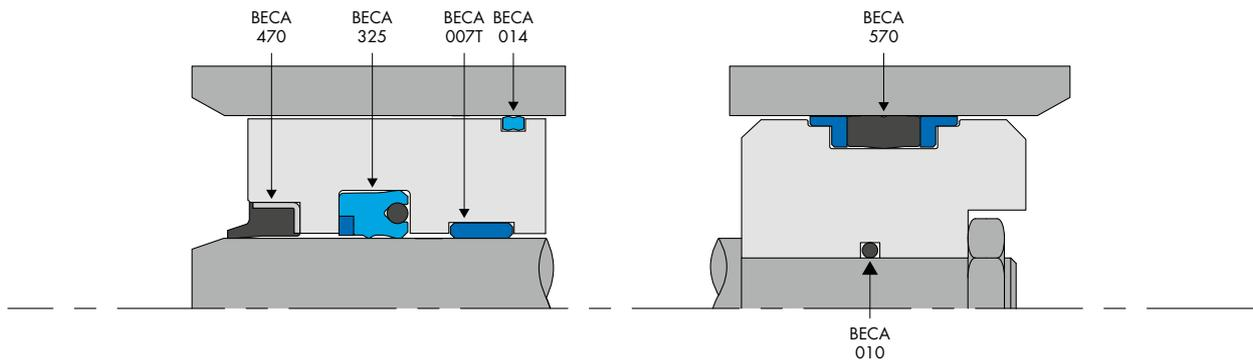
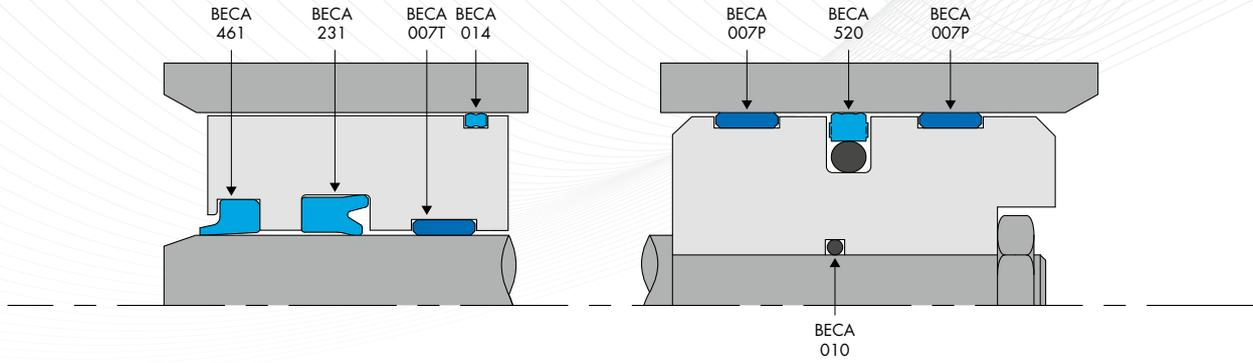



MINE

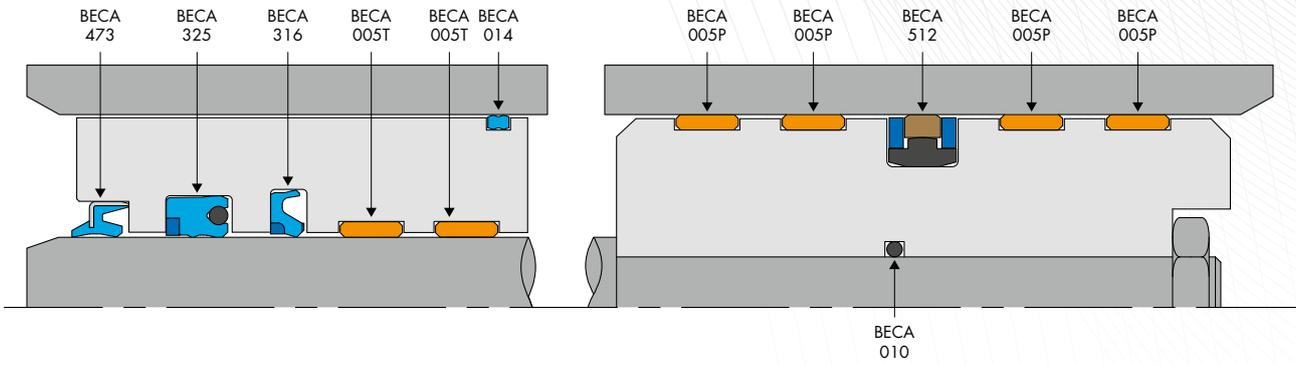

BRISE-ROCHES

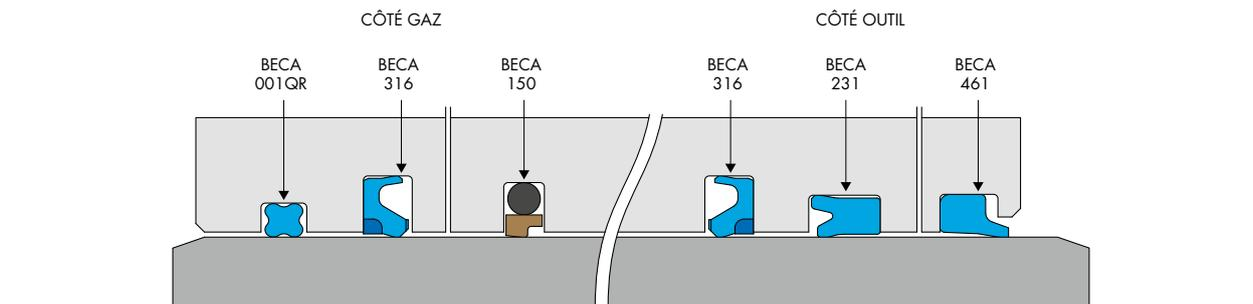
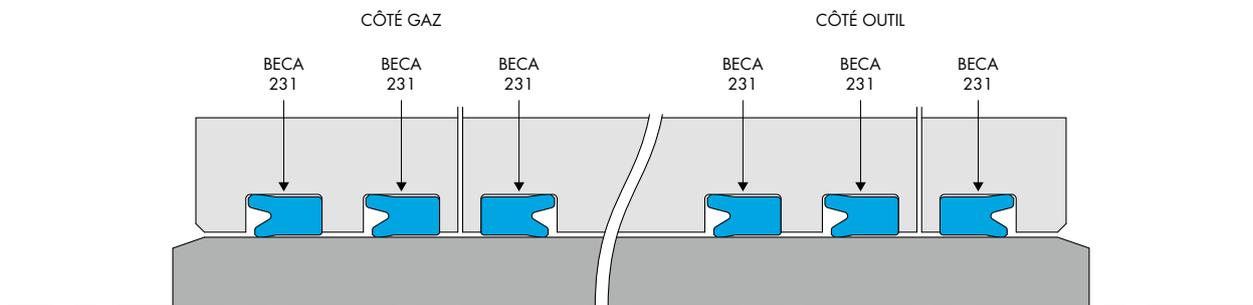



ACCUMULATEURS À PISTON

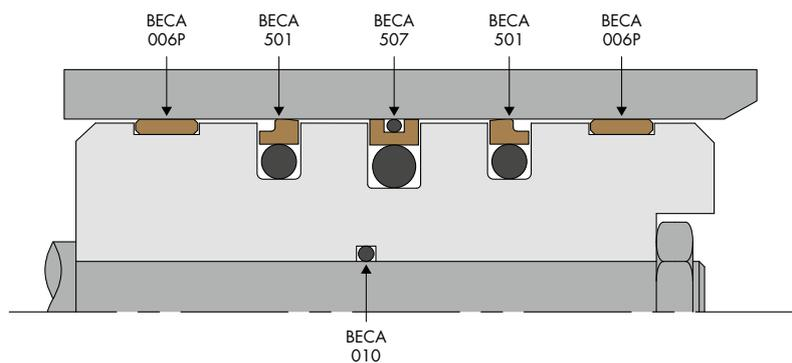
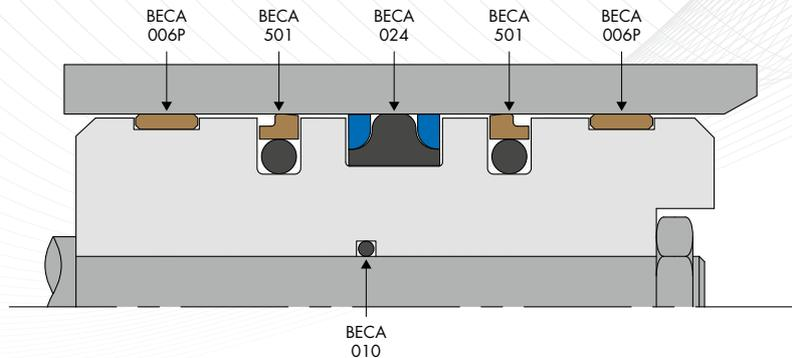

APPLICATIONS INDUSTRIELLES

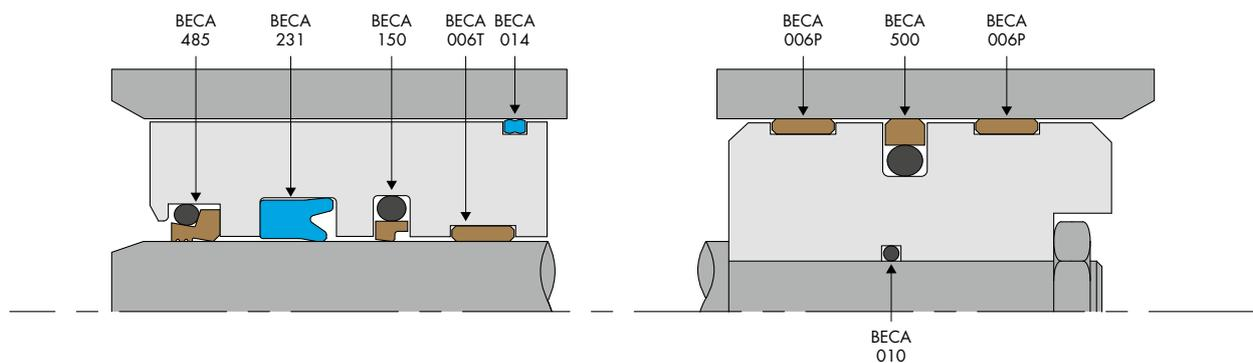



APPLICATIONS INDUSTRIELLES (SUITE)

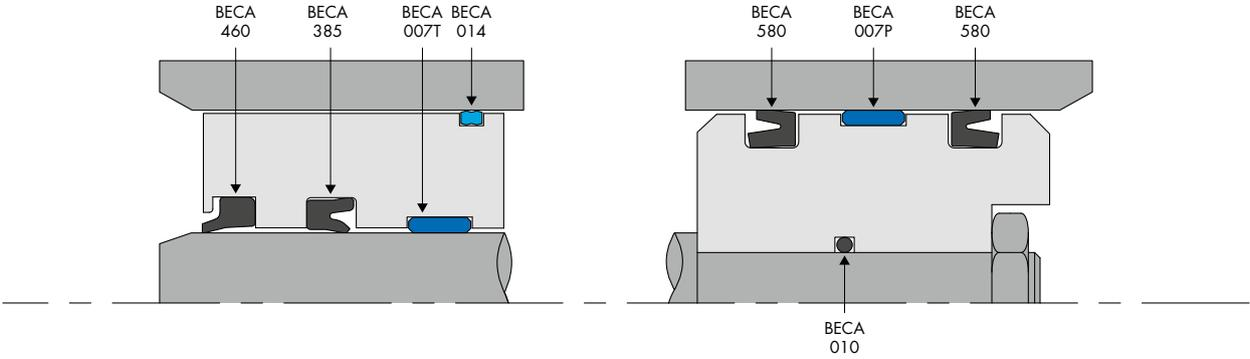
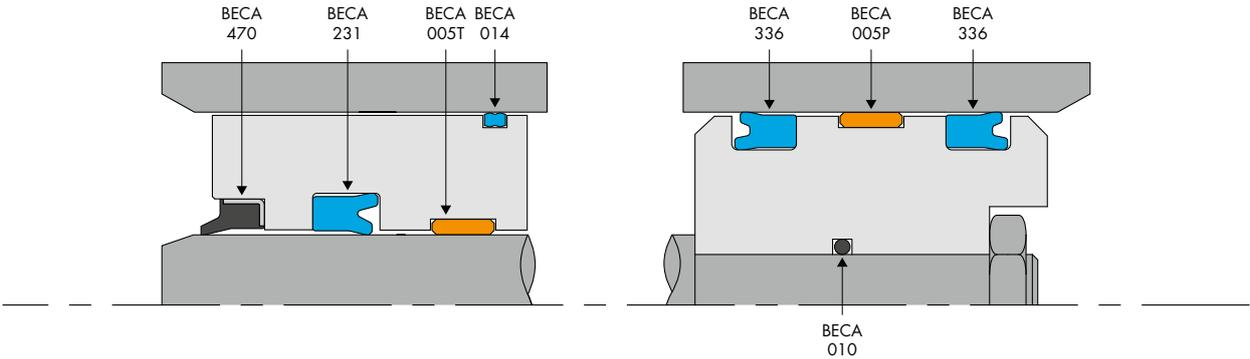
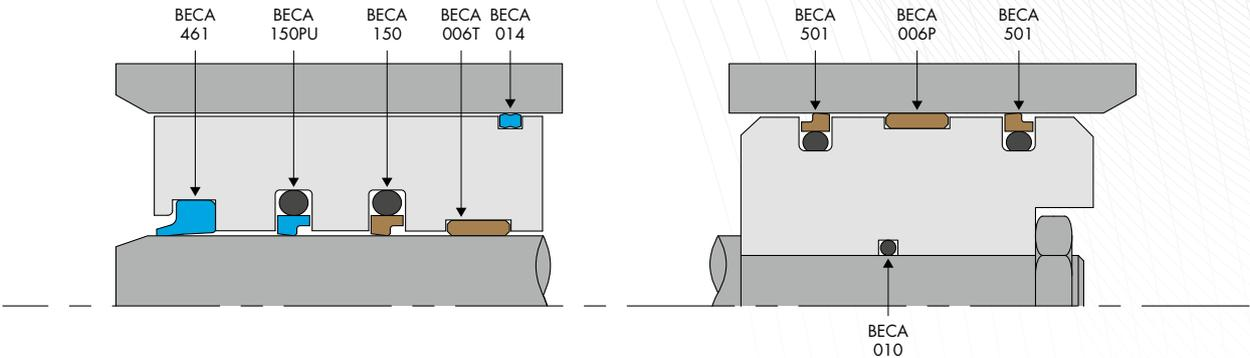

4. Préconisations de montage

Plusieurs règles essentielles doivent être respectées avant de procéder au montage des joints.

- Vérifier que les pièces mécaniques (parties tige et alésage) ont un chanfrein d'entrée. Si ce n'est pas le cas, un manchon adapté doit être utilisé.
- Ébavurer et chanfreiner ou arrondir les arêtes vives, couvrir les parties filetées.
- Éliminer les copeaux d'usinage et toutes impuretés et autres particules étrangères. Nettoyer soigneusement toutes les pièces mécaniques.
- Graisser ou huiler le joint et les parties mécaniques pour faciliter le montage. Pour cela, s'assurer en amont que les lubrifiants sont compatibles avec les matériaux du joint. Eviter les graisses contenant des additifs solides (disulfure de molybdène ou sulfure de zinc).
- Vérifier, en cas d'utilisation d'outils de montage, qu'ils soient propres et dépourvus d'arêtes vives.
- Tremper le joint dans de l'huile chauffée (dans de l'eau chauffée pour l'EPDM) aux alentours de +80°C / +100°C afin donner au matériau une plus grande élasticité. Efficace pour les joints à fibre textile et pour les joints ayant des duretés élevées.
- Réaliser les outils de montage (mandrins, tubes, cônes, plots d'appui, poussoirs, ...) à partir d'un polymère (Polyamide PA6 ou résine acétale POM) compte tenu des caractéristiques de glissement et des états de surface généralement très bons afin de ne pas détériorer la bague de frottement.

Les méthodes de montage diffèrent selon le type de gorge (ouverte ou fermée) et le type de profil de joint. Le tableau ci-dessous informe sur l'ensemble des méthodes permettant de monter correctement les joints de notre gamme.

Type de joint	Joint de tige		Joint de piston		Joint racleur	
	Gorge fermée	Gorge ouverte	Gorge fermée	Gorge ouverte	Gorge fermée	Gorge ouverte
Joint composite	Montage 1.A	Montage 1.C	Montage 2.A	Montage 2.C	-	-
Joint à lèvres	Montage 1.B		Montage 2.B		-	-
Joint compo-compact	Montage 1.B		-		-	-
Joint compact	-		Montage 2.B		-	-
Racleur souple	-	-	-	-	-	Montage 3.A
Racleur rigide	-	-	-	-	Montage 3.B	-
Racleur composite	-	-	-	-	Montage 3.C	-

4.1 MONTAGE 1.A - JOINT COMPOSITE DE TIGE - GORGE FERMÉE

Applicable sur les familles : BECA 150-152-154, BECA 151-153-155, BECA 157-158, BECA 161-163-165, BECA 170-179, BECA 640.

À l'aide d'outils de montage :

- Insérer le joint torique dans la gorge.
- Préparer un tube de montage et un plot d'appui adaptés aux dimensions de votre application.
- Enclipser un côté de la bague de frottement dans la gorge et pousser à l'aide du tube de montage (Voir schéma 4.1-1 ci-contre).
- Éviter tout vrillage des éléments d'étanchéité.



Schéma 4.1-1

À défaut d'outils de montage :

- Installer le joint torique dans la gorge.
- Déformer la bague de frottement en formant un haricot sans créer d'angle aigu (Voir schéma 4.1-2).
- Positionner la bague de frottement dans la gorge et redonner sa forme en la poussant contre le joint torique.
- Recalibrer la bague de frottement à l'aide d'un mandrin chanfreiné de 15° à 20° sur une longueur de 30,00 mm.

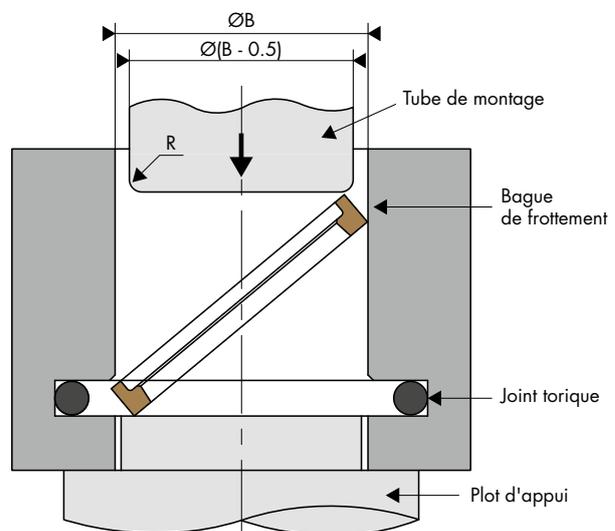
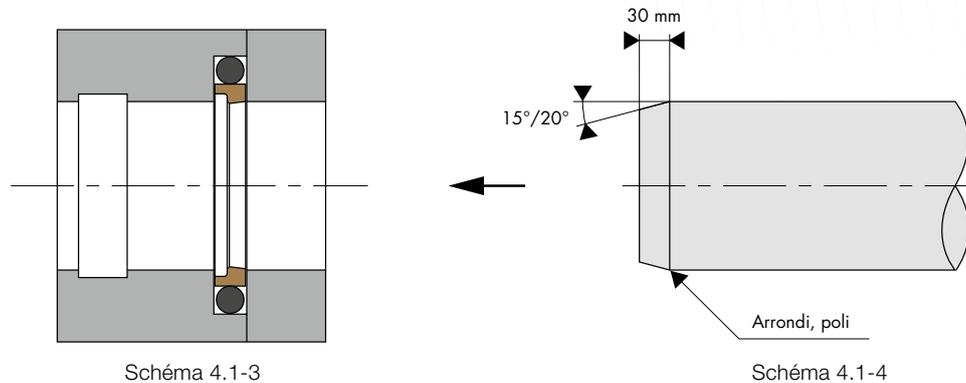
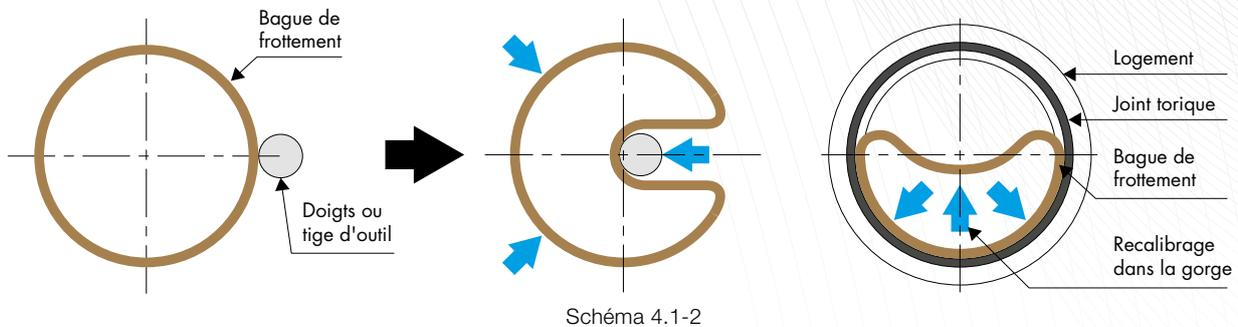

4.2 MONTAGE 1.B - JOINT À LÈVRES, JOINT COMPO-COMPACT DE TIGE - GORGE FERMÉE

Applicable sur les familles : BECA 230, BECA 231, BECA 301, BECA 301/AE, BECA 320, BECA 322, BECA 325.

A l'aide d'outils de montage :

- Préparer un tube de montage et un plot d'appui adaptés aux dimensions de votre application.
- Enclipser un côté du joint à lèvres dans la gorge et pousser l'autre partie du joint à l'aide du tube de montage (Voir schéma 4.2-1).
- Réaliser l'opération sans interruption afin d'éviter une déformation permanente du joint.

À défaut d'outils de montage :

- Pour les joints avec bague anti-extrusion, installer d'abord le joint dans la gorge puis ensuite la bague anti-extrusion.
- Déformer le joint à lèvres en formant un haricot sans créer d'angle aigu (Voir Schéma 4.1-2).
- Positionner le joint à lèvres dans la gorge.
- Recalibrer le joint à lèvres à l'aide d'un mandrin (Voir Schéma 4.1-4).

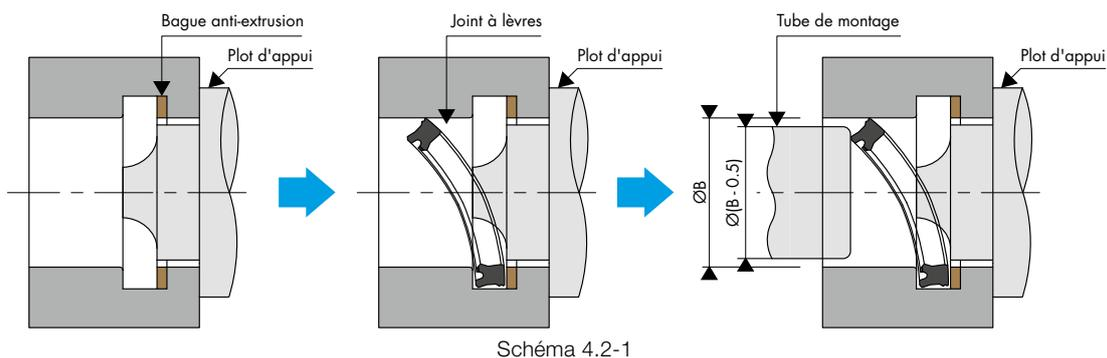

4.3 MONTAGE 1.C – JOINTS DE TIGE - GORGE OUVERTE

Applicable sur l'ensemble des joints de tige.

- Le montage en gorge ouverte est simple et ne requiert pas d'outillage spécifique.
- Pour les joints composites, éviter tout vrillage des éléments d'étanchéité et utiliser, lors de l'assemblage final (passage de la tige sur le joint), la tige pour recalibrer la bague de frottement, à condition que le chanfrein d'entrée soit long. Il est possible aussi d'utiliser une douille de recalibrage (Voir schéma 4.1-4).
- Pour les joints à lèvres, les joints compo-compacts et les joints compacts, utiliser un tube de montage pour pousser le joint au fond de sa gorge. A défaut de chanfrein au niveau de l'alésage, il est possible d'utiliser un manchon d'assemblage chanfreiné de 15° - 20° sur une longueur de 30 mm que l'on vient positionner en butée contre l'alésage. (Voir schéma 4.3-1).



Schéma 4.3-1

MONTAGE 2.A - JOINT COMPOSITE DE PISTON - GORGE FERMÉE

Applicable sur les familles : BECA 500 - 502 - 504, BECA 501 - 503 - 505, BECA 507 - 508, BECA 550 - 559, BECA 520, BECA 525, BECA 530, BECA 535, BECA 650, BECA 655.

A l'aide d'outils de montage :

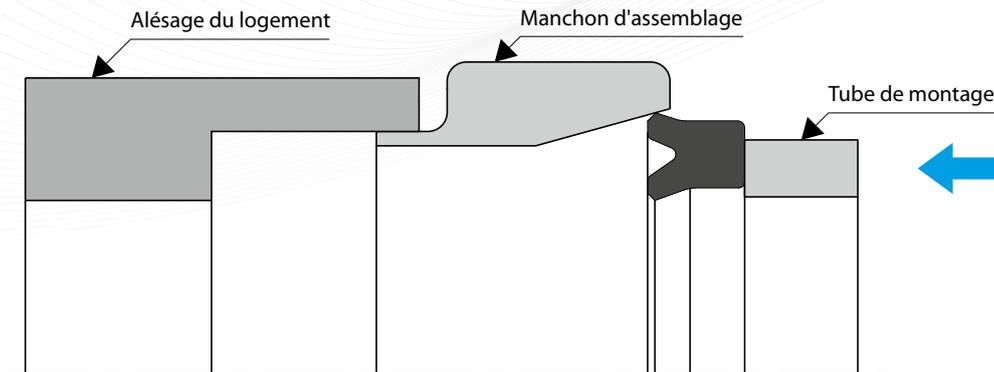
- Installer par extension le joint torique dans la gorge.
- Installer le cône d'allongement (Voir schéma 4.4-1) sur le piston.
- Placer la bague de frottement sur le cône d'allongement et pousser jusqu'à dans sa gorge à l'aide du poussoir (Voir schéma 4.4-2).
- Recalibrer la bague de frottement à l'aide d'une douille de recalibrage ou bien à l'aide de l'alésage, si celui-ci à un chanfrein de 15° à 20° sur une longueur de 30,00 mm (Voir schéma ci-dessous).



Schéma 4.4-1



Schéma 4.4-2

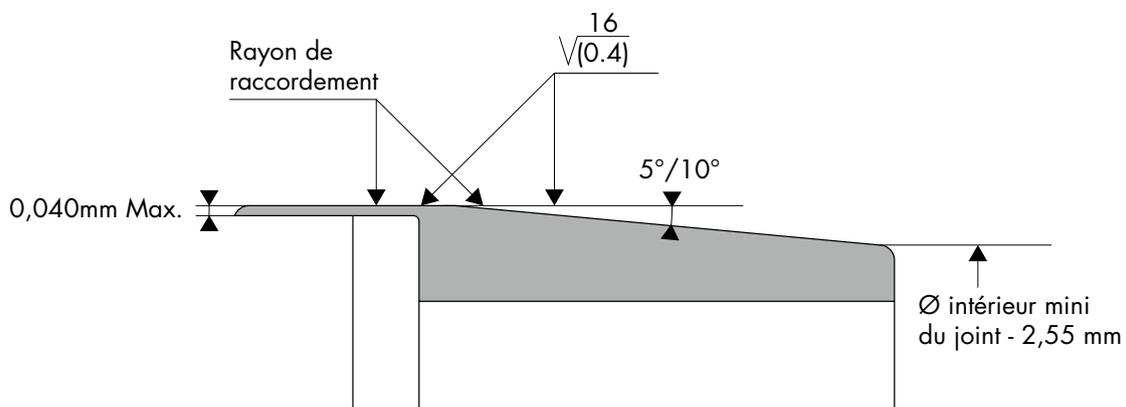

Schéma 4.4-3

Schéma 4.4-4

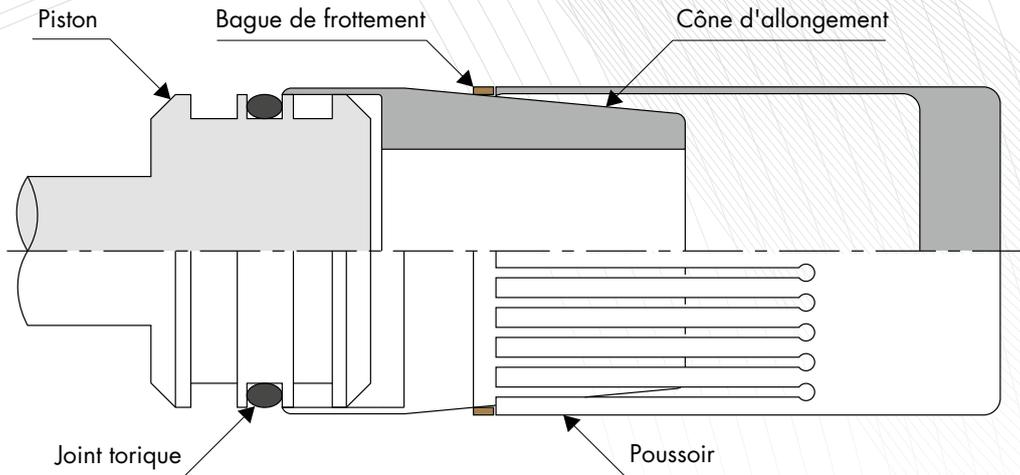
A défaut d'outils de montage :

- Installer le joint torique par extension dans la gorge.
- Chauffer la bague de frottement à une température comprise entre +80°C / +100°C dans de l'huile (de l'eau pour les EPDM) afin de faciliter son allongement (retour à la forme originelle ensuite).
- Positionner la bague de frottement dans la gorge en évitant les arêtes vives.
- Recalibrer la bague de frottement à l'aide d'une douille de recalibrage ou bien à l'aide de l'alésage, si celui-ci à un chanfrein de 15° à 20° sur une longueur de 30,00 mm (Voir schéma 4.4-3).

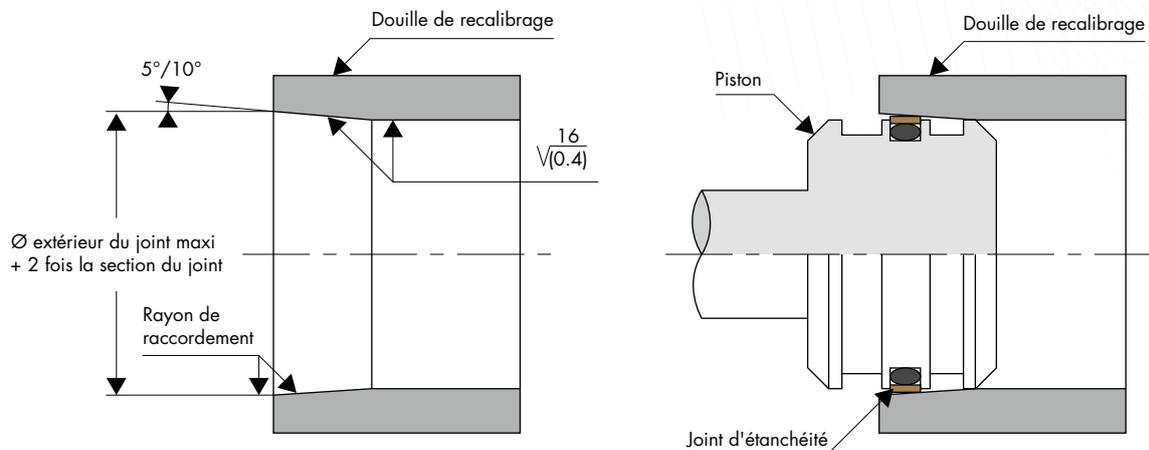
4.4 MONTAGE 2.B - JOINT À LÈVRES, JOINT COMPACT DE PISTON - GORGE FERMÉE

Applicable sur les familles : BECA 336, BECA 580.

A l'aide d'outils de montage :

- Pour les joints avec bague anti-extrusion, ou les bagues en L, installer d'abord le joint dans la gorge puis en ensuite les autres éléments (note 1).
- Enclipser un côté du joint de piston dans la gorge du piston.
- Préparer une tige avec bras pivotant venir l'encaster au niveau de la tige du piston.
- Monter le joint de piston jusqu'à ce qu'il s'encastre entièrement en pivotant le bras de l'outil de montage (Voir schéma 4.5-1).



Schéma 4.5-1

A défaut d'outils de montage :

- Pour les joints avec bague anti-extrusion, ou les bagues en L, installer d'abord le joint dans la gorge puis en ensuite les autres éléments (note 1).
- Enclipser un côté du joint de piston dans la gorge du piston.
- Déformer manuellement par extension le joint de piston en le faisant glisser par-dessus le corps du piston préalablement huilé jusqu'à ce qu'il s'encastre entièrement dans la gorge (Voir schéma 4.5-2).



Schéma 4.5-2

Note 1 : Ordre de montage pour les joints en 5 éléments type BECA 579.

étape 1 : 1ère bague anti-extrusion en PU

étape 2 : Bague souple en NBR

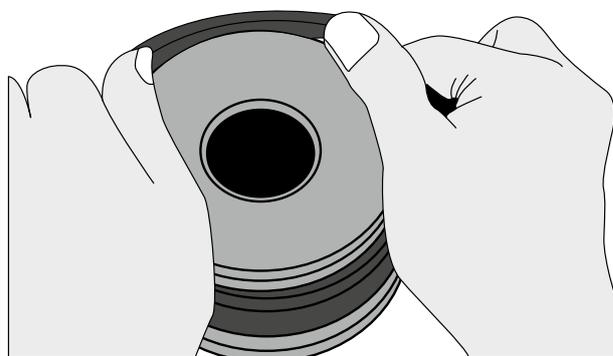
étape 3 : 2ème bague anti-extrusion en PU

étape 4 : 1ère bague L en POM

étape 5 : 2ème bague L en POM

4.5 MONTAGE 2.C – JOINT DE PISTON - GORGE OUVERTE

Applicable sur l'ensemble des joints de piston.

Le montage en gorge ouverte est simple et ne requiert pas d'outillage spécifique.

- Pour les joints composites, éviter tout vrillage des éléments d'étanchéité et utiliser, lors de l'assemblage final (mise en place du piston dans le corps de vérin), le corps de vérin pour recalibrer la partie bague de frottement, à condition que le chanfrein d'entrée soit long. Il est possible aussi d'utiliser une douille de recalibrage (Voir schéma 4.4-1).
- Pour les joints à lèvres et les joints compo-compact, utiliser un tube de montage pour pousser le joint au fond de sa gorge. A défaut de chanfrein au niveau du fond de gorge, il est possible d'utiliser un manchon d'assemblage chanfreiné de 15° - 20° sur une longueur de 30 mm que l'on vient positionner en butée contre le fond de gorge (Voir schéma 4.3-1 mais inversé).

4.6 MONTAGE 3.A – JOINTS RACLEURS – GORGE OUVERTE

Applicable sur les familles : BECA 470, BECA 471, BECA 472, BECA 473, BECA 475, BECA 476, BECA 477, BECA 478

Les joints racleurs constitués d'une cage métallique apparente sont montés dans leur gorge en force à l'aide d'un outil de montage.

- Positionner le joint racleur horizontalement par rapport à l'alésage
- Insérer le joint à l'aide d'une presse en s'assurant que les forces de poussée sont bien réparties afin d'éviter que le joint ne soit incliné et ne subisse une déformation permanente (Voir schémas 4.7-1 et 4.7-2).



Schéma 4.7-1



Schéma 4.7-2

4.7 MONTAGE 3.B – JOINTS RACLEURS – GORGE FERMÉE

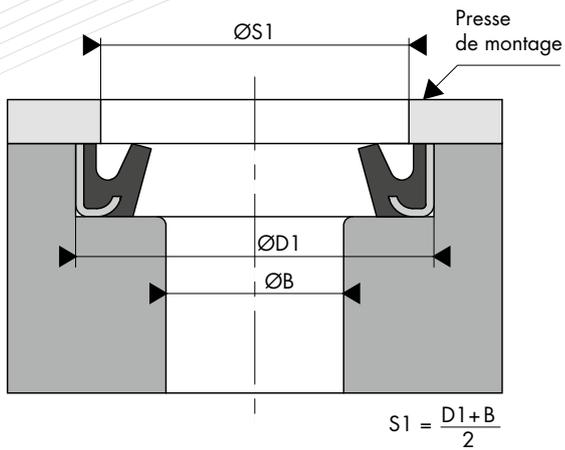
Applicable sur les familles : BECA 382, BECA 417, BECA 455, BECA 460, BECA 461, BECA 464, BECA 465, BECA 466, BECA 468

Les joints racleurs souple en élastomère ou en polyuréthane constitués d'une cage métallique apparente sont montés dans leur gorge en force à l'aide d'un outil de montage.

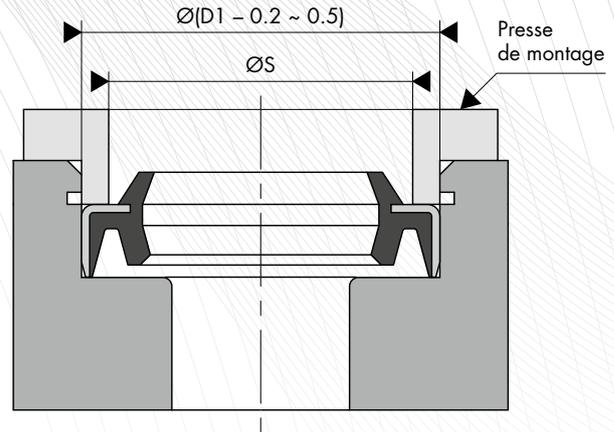
- Déformer le joint racleur en formant un haricot sans créer d'angle aigu.
- Positionner le joint racleur dans la gorge.
- Recalibrer le joint racleur à l'aide d'un mandrin

4.8 MONTAGE 3.C– JOINTS RACLEURS – GORGE FERMÉE

Applicable sur les familles : BECA 480, BECA 482, BECA 483, BECA 485, BECA 486

- Installer le joint torique dans la gorge.
- Déformer la bague de frottement en formant un haricot sans créer d'angle aigu.
- Positionner la bague de frottement dans la gorge et redonner sa forme en la poussant contre le joint torique.
- Recalibrer la bague de frottement à l'aide d'un mandrin chanfreiné de 15° à 20° sur une longueur de 30,00 mm.

5. Préconisations de stockage et durée de vie

Les joints d'étanchéité, régulièrement utilisés comme pièces de rechange, peuvent être stockés sur une période prolongée. En période de stockage, les élastomères subissent des modifications physiques au point parfois de ne plus être utilisables du fait de déformations, de durcissement ou de ramollissement, de fissures apparentes, sous les effets de l'oxygène et de l'ozone, de la lumière, de la chaleur, de l'humidité, des huiles et des solvants.

La norme ISO 2230 : 2002 « Produits à base d'élastomères - Lignes directrices pour le stockage » informe sur les préconisations de stockage et de durée de stockage pour les élastomères selon les classes de matériaux, afin de conserver des caractéristiques physiques et chimiques optimales au niveau des pièces.

Température

La température du lieu de stockage doit être comprise de préférence entre +5°C et +25°C. Si la température dépasse les +25°C, les joints en élastomères peuvent subir des variations physiques, ne plus apporter les mêmes caractéristiques techniques initiales, et se détruire de manière prématurée. Toutes les sources de chaleur (radiateurs, lampes, rayons du soleil,...) doivent être contrôlées pour éviter un dépassement de +25°C.

A contrario, si la température de stockage est inférieure à +5°C, les joints risquent d'être plus rigides, n'altérant pas pour autant les caractéristiques chimiques et physiques. Un retour à une température de +20°C est préconisé avant toute mise en service.

Humidité

En moyenne, l'humidité relative du lieu de stockage ne doit pas dépasser 70% pour les joints en élastomères (65% pour les joints en polyuréthanes). Les lieux humides et propices à la condensation sont à éviter.

Lumière

Les joints en élastomères ne doivent pas être au contact des rayons du soleil ou d'une lumière artificielle hautement chargée en ultraviolets. Il est conseillé d'utiliser un éclairage à incandescence normal et de recouvrir les fenêtres du lieu de stockage d'une peinture protectrice rouge ou orange. Des sachets spéciaux anti UV assureront une meilleure protection des joints d'étanchéité.

Radiation

Des précautions doivent être prises pour protéger les pièces stockées contre toutes les sources de rayonnements ionisants.

Ozone

L'ozone étant très nuisible pour les joints en élastomères, le lieu de stockage ne doit pas renfermer des équipements produisant de l'ozone, comme les lampes à vapeur de mercure, les appareils électrique haute tension, les moteurs électriques ou d'autres produits susceptibles de produire des étincelles ou des charges électriques silencieuses. Aucun gaz de combustion et de vapeurs organiques ne doivent exister du fait des processus photochimiques qui pourraient engendrer de l'ozone.

Déformation

Les joints d'étanchéité doivent être stockés, de préférence, sans subir de contraintes, de tensions ou toutes autres causes possibles de déformations. Les emballages intégrant les joints doivent être d'origine dans la mesure du possible.

Contact avec les liquides et les matériaux semi-liquides

Les joints d'étanchéité ne doivent pas être stockés au contact de liquides (acides, désinfectants, huiles, graisses) ou autre matériaux semi-liquides sauf s'ils sont emballés ainsi par le fabricant.

Contact avec les métaux

Certains métaux comme le manganèse, le fer, le cuivre, le laiton et autres composés ont un effet nuisible sur les élastomères. Les joints d'étanchéité ne doivent pas être stockés au contact de tels métaux sauf dans le cadre de pièces élastomères adhésives à ces derniers, auquel cas un emballage en rouleau sera privilégié.

Contact avec les autres matériaux

Les joints en élastomères ne doivent pas être stockés au contact du PVC du fait du transfert possible de plastifiant ou d'autres ingrédients. Les élastomères de compositions différentes doivent être séparés les uns des autres.

Nettoyage

Si nécessaire, le nettoyage des joints doit se faire avec du savon, de l'eau ou de l'alcool dénaturé. Dans certains cas particuliers, le nettoyage avec de l'eau est à éviter notamment pour les joints avec fibre textile, les joints métallo-élastomères (problème de corrosion), ou les polyuréthanes. Les pièces doivent être séchées à température ambiante et non pas à proximité d'une source de chaleur. Les joints ne doivent pas être au contact de brosses métalliques ou d'objets coupants.

Durée de stockage et contrôle

La durée de stockage dépend en grande partie du type de matériau, les élastomères étant plus ou moins sensibles au stockage. Le tableau ci-dessous informe sur la durée initiale de stockage des joints.

Nature des matériaux	Période initiale de stockage	Période d'extension
NR - PU	5 ans	2 ans
ACM - AEM - CR - HNBR - NBR	7 ans	3 ans
EPDM - FFKM - FKM - FVMQ - VMQ	10 ans	5 ans
PTFE - PA6 - POM	Illimité	-

Un contrôle qualité est effectué à l'issue de cette période. Selon le résultat obtenu, une prolongation est possible.





6. Les joints de tige

Les joints de tige, principalement utilisés dans les vérins hydrauliques, doivent assurer l'étanchéité des fluides tout en répondant aux conditions extrêmes d'utilisation. Quel que soit leur forme, qu'il s'agisse d'un joint composite, d'un joint compact ou d'un joint à lèvres (aussi appelé joint U), FRANCE JOINT vous accompagne dans le bon choix du joint.

IMPORTANT

Les pressions, vitesses, températures, sont des valeurs indicatives maximum et ne peuvent être cumulées entre elles. De plus, ces données peuvent évoluer en fonction des matériaux utilisés.

Pour des demandes spécifiques (température, pression, vitesse, etc.), veuillez contacter notre équipe technique afin de vous orienter vers le bon choix de matériau et de profil de joint.

Les dimensions affichées au catalogue sont généralement disponibles sur stock et peuvent être fournies rapidement. Toutefois, nous nous réservons le droit de modifier notre programme de livraison. Veuillez contacter notre équipe commerciale pour connaître nos disponibilités.

Sommaire

	BECA 002 Matériaux : NBR + NBR entoilé + TPE Température : -30°C / +110°C Pression : 40 MPa Vitesse : 0,5 m/s	P. 28		BECA 231/AE Matériaux : PU + POM Température : -30°C / +110°C Pression : 45 MPa Vitesse : 0,5 m/s	P. 76
	BECA 150 - 152 - 154 Matériaux : PTFE + Elastomère Température : -30°C / +200°C Pression : 50 MPa Vitesse : 5 m/s	P. 34		BECA 235T/AE Matériaux : Elastomère + POM/PTFE Température : -30°C / +200°C Pression : 25 MPa Vitesse : 0,5 m/s	P. 306
	BECA 151 - 153 - 155 Matériaux : PTFE + Elastomère Température : -30°C / +200°C Pression : 50 MPa Vitesse : 5 m/s	P. 40		BECA 239 Matériaux : Elastomère + PTFE Température : -30°C / +200°C Pression : 25 MPa Vitesse : 0,5 m/s	P. 78
	BECA 157 - 158 Matériaux : PTFE + Elastomère Température : -30°C / +200°C Pression : 50 MPa Vitesse : 2 m/s	P. 46		BECA 300 Matériaux : Elastomère + POM/PTFE Température : -30°C / +200°C Pression : 27,5 MPa Vitesse : 0,5 m/s	P. 80
	BECA 161 - 163 - 165 Matériaux : PU + Elastomère Température : -30°C / +100°C Pression : 25 MPa Vitesse : 0,5 m/s	P. 50		BECA 301/AE Matériaux : NBR entoilé + POM Température : -30°C / +110°C Pression : 35 MPa Vitesse : 0,5 m/s	P. 82
	BECA 170 - 179 Matériaux : PTFE + Elastomère Température : -30°C / +200°C Pression : 35 MPa Vitesse : 5 m/s	P. 56		BECA 302/AE Matériaux : FKM + PTFE Température : -20°C / +200°C Pression : 35 MPa Vitesse : 0,5 m/s	P. 84
	BECA 190 Matériaux : NBR + POM Température : -30°C / +200°C Pression : 50 MPa Vitesse : 0,5 m/s	P. 60		BECA 310/B Matériaux : PU Température : -30°C / +110°C Pression : 40 MPa Vitesse : 0,5 m/s	P. 307
	BECA 200 Matériaux : NBR + POM Température : -30°C / +100°C Pression : 70 MPa Vitesse : 0,5 m/s	P. 62		BECA 312 Matériaux : PU + POM Température : -30°C / +110°C Pression : 50 MPa Vitesse : 0,5 m/s	P. 86
	BECA 201 Matériaux : Elastomère + POM/PTFE Température : -30°C / +200°C Pression : 70 MPa Vitesse : 0,5 m/s	P. 64		BECA 315 Matériaux : PU + POM Température : -30°C / +110°C Pression : 40 Mpa (Pic à 60 Mpa) Vitesse : 0,5 m/s	P. 88
	BECA 202 Matériaux : NBR + POM + TPE Température : -30°C / +110°C Pression : 70 MPa Vitesse : 0,5 m/s	P. 66		BECA 316 Matériaux : PU + POM Température : -30°C / +110°C Pression : 40 Mpa (Pic à 60 Mpa) Vitesse : 1 m/s	P. 90
	BECA 230 Matériaux : Elastomère Température : -30°C / +200°C Pression : 15 MPa Vitesse : 0,5 m/s	P. 68		BECA 322 Matériaux : PU + NBR + POM Température : -30°C / +100°C Pression : 45 MPa Vitesse : 0,5 m/s	P. 92
	BECA 230/AE Matériaux : Elastomère + POM/PTFE Température : -30°C / +200°C Pression : 25 MPa Vitesse : 0,5 m/s	P. 305		BECA 325 Matériaux : PU + NBR + POM Température : -30°C / +100°C Pression : 45 MPa Vitesse : 0,5 m/s	P. 94
	BECA 230/B Matériaux : Elastomère Température : -30°C / +200°C Pression : 40 MPa Vitesse : 0,5 m/s	P. 70		BECA 335T/AE Matériaux : PU + POM Température : -30°C / +110°C Pression : 45 MPa Vitesse : 0,5 m/s	P. 308
	BECA 231 Matériaux : PU Température : -30°C / +110°C Pression : 40 MPa Vitesse : 0,5 m/s	P. 72		BECA 340 - 349 Matériaux : PTFE + Inox Température : -200°C / +260°C Pression : 40 MPa Vitesse : 15 m/s	P. 96
	BECA 231/B Matériaux : PU Température : -30°C / +110°C Pression : 40 MPa Vitesse : 0,5 m/s	P. 74		BECA 385 Matériaux : Elastomère Température : -30°C / +200°C Pression : 8 MPa Vitesse : 0,5 m/s	P. 100
				BECA 640 Matériaux : PA6 + NBR Température : -30°C / +100°C Pression : 40 MPa Vitesse : 0,5 m/s	P. 102

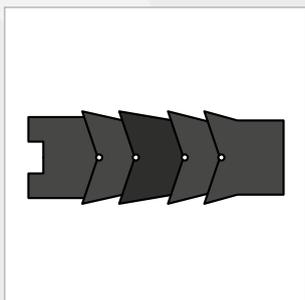

JOINTS DE TIGE

BECA 002/5



DESCRIPTION

Le profil BECA 002/5 est un joint chevron en 5 éléments. Ce système d'étanchéité est composé de 2 bagues d'étanchéité en élastomère renforcé textile et de 1 bague en élastomère. Il est encapsulé entre une bague de tête et une bague de serrage en raison de sa géométrie.

AVANTAGES

Etanchéité robuste, tolérant des défauts d'états de surface (chocs sur la tige, calamine...)

Possibilité de réguler le serrage en fonction de l'application

Excellente tenue à la pression

APPLICATIONS

Vérins à sollicitations extrêmes

Presses

Sidérurgie

Engins de mines

Installations en milieux corrosifs et abrasifs

MATÉRIAUX

POM + NBR + NBR entoilé + TPE

DONNÉES TECHNIQUES

Température	-30°C / +110°C
Pression	40 MPa
Vitesse	0,5 m/s
Fluides en contact	Huiles minérales

Les données ci-dessus sont des valeurs maximum et ne peuvent être cumulées. Elles peuvent évoluer en fonction des matériaux utilisés.

JEUX D'EXTRUSION

Section radiale S	Jeu radial F/2			
	16 MPa	26 MPa	32 MPa	40 MPa
≤ 5,00	0,50	0,40	0,35	-
≤ 7,50	0,55	0,45	0,40	0,35
≤ 12,50	0,60	0,50	0,45	0,40
≤ 15,00	0,65	0,55	0,45	0,40

ÉTATS DE SURFACE

Rugosité	Surface dynamique	Surface statique	Flans de gorge
Ra	0,1 - 0,4 µm	≤ 1,6 µm	≤ 3,2 µm
Rz	0,63 - 2,5 µm	≤ 6,3 µm	≤ 10,0 µm
Rmax	1,0 - 4,0 µm	≤ 10,0 µm	≤ 16,0 µm

CHANFREINS ET RAYONS

Diamètre intérieur Ød1	Rayon R1	Rayon R2	Chanfrein C
≤ 50,00	0,30	0,40	2,50
> 50,00	0,30	0,80	4,00

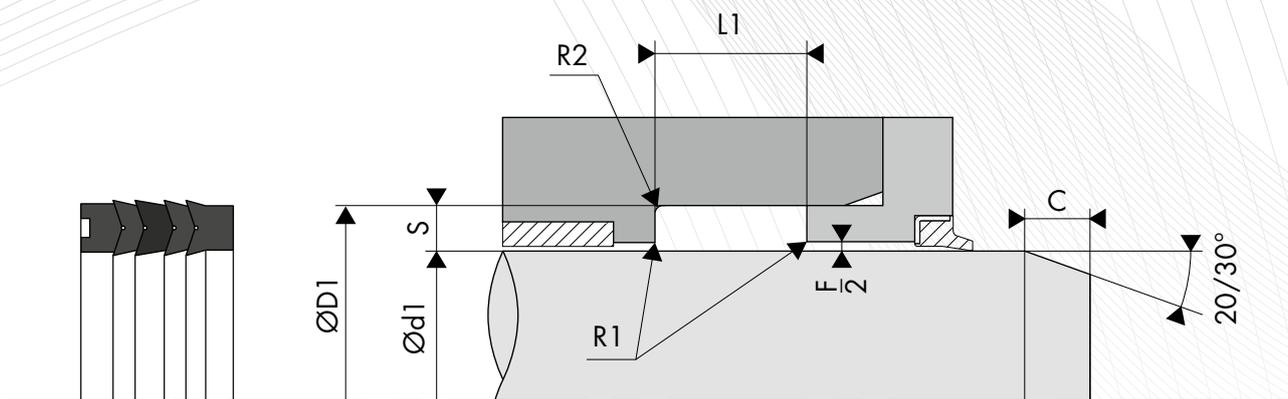

○ DIMENSIONS

Code article	Diamètre de tige Ød1 f8	Diamètre de gorge ØD1 H9	Largeur de gorge L1 0/+0,25
002.502011	10,00	20,00	11,00
002.502514	12,00	25,00	14,35
002.502914	16,00	29,00	14,35
002.503114	18,00	31,00	14,32
002.503222	18,00	32,00	22,50
002.503021	20,00	30,00	21,50
002.531517	20,00	31,50	17,50
002.503217	20,00	32,00	17,50
002.503314	20,00	33,00	14,35
002.503624	20,00	36,00	24,00
002.503218	22,00	32,00	18,15
002.503826	22,00	38,00	26,00
002.503517	25,00	35,00	17,30
002.504019	25,00	40,00	19,85
002.504225	25,00	42,00	25,40
002.504525	25,00	45,00	25,40
002.504529	26,00	45,00	29,40
002.504017	28,00	40,00	17,00
002.504417	28,00	44,00	17,65
002.504021	30,00	40,00	21,80
002.504220	30,00	42,00	20,00
002.504522	30,00	45,00	22,20
002.505029	30,00	50,00	29,37
002.504217	32,00	42,00	17,30
002.504521	35,00	45,00	21,78
002.504717	35,00	47,00	17,50
002.505022	35,00	50,00	22,50
002.505217	36,00	52,00	17,60
002.505528	38,00	55,00	28,00
002.505525	39,00	55,00	25,40
002.505017	40,00	50,00	17,30
002.505522	40,00	55,00	22,60
002.505617	40,00	56,00	17,63
002.506030	40,00	60,00	30,00
002.506535	40,00	65,00	35,75
002.505517	45,00	55,00	17,50
002.506022	45,00	60,00	22,20
002.506129	45,00	61,00	29,00
002.506528	45,00	65,00	28,00
002.506025	48,00	60,00	25,00
002.506222	48,00	62,00	22,22
002.506524	50,00	65,00	24,60
002.507021	50,00	70,00	21,95
002.507030	50,00	70,00	30,00
002.506928	51,00	69,00	28,00
002.507617	51,00	76,00	17,50
002.507238	52,00	72,00	38,50
002.506725	55,00	67,00	25,00
002.507026	55,00	70,00	26,50
002.507538	55,00	75,00	38,50
002.507621	56,00	76,00	21,94
002.507519	60,00	75,00	19,00
002.507629	60,00	76,00	29,00
002.507727	60,00	77,00	27,00
002.508022	60,00	80,00	22,00
002.508032	60,00	80,00	32,15
002.508321	63,00	83,00	21,94
002.508532	63,00	85,00	32,00
002.508028	63,50	80,00	28,00

Code article	Diamètre de tige Ød1 f8	Diamètre de gorge ØD1 H9	Largeur de gorge L1 0/+0,25
002.508025	64,00	80,00	25,80
002.507721	65,00	77,00	21,00
002.508026	65,00	80,00	26,00
002.508529	65,00	85,00	29,00
002.508528	70,00	85,00	28,00
002.509022	70,00	90,00	22,00
002.509030	70,00	90,00	30,00
002.509530	75,00	95,00	30,00
002.510037	75,00	100,00	37,50
002.509517	80,00	95,00	17,50
002.510030	80,00	100,00	30,00
002.510527	80,00	105,00	27,40
002.510530	85,00	105,00	30,00
002.511540	85,00	115,00	40,00
002.510531	90,00	105,00	31,75
002.511025	90,00	110,00	25,00
002.511026	90,00	110,00	26,90
002.511030	90,00	110,00	30,00
002.511527	90,00	115,00	27,41
002.512042	90,00	120,00	42,00
002.511024	95,00	110,00	24,00
002.511532	95,00	115,00	32,15
002.512540	95,00	125,00	40,00
002.511525	100,00	115,00	25,30
002.512028	100,00	120,00	28,00
002.512527	100,00	125,00	27,40
002.512536	100,00	125,00	36,90
002.513037	104,00	130,00	37,00
002.512025	105,00	120,00	25,00
002.512529	105,00	125,00	29,76
002.513030	110,00	130,00	30,00
002.513236	110,00	132,00	36,50
002.513541	110,00	135,00	41,50
002.513025	114,00	130,00	25,80
002.514037	115,00	140,00	37,12
002.514030	120,00	140,00	30,00
002.514539	120,00	145,00	39,50
002.515044	120,00	150,00	44,00
002.513317	125,00	133,00	17,50
002.514529	125,00	145,00	29,60
002.515027	125,00	150,00	27,40
002.515541	125,00	155,00	41,00
002.514530	130,00	145,00	30,00
002.515029	130,00	150,00	29,76
002.515540	130,00	155,00	40,00
002.516041	130,00	160,00	41,50
002.515530	135,00	155,00	30,55
002.516028	140,00	160,00	28,50
002.516541	140,00	165,00	41,95
002.517039	140,00	170,00	39,00
002.517038	145,00	170,00	38,10
002.517030	150,00	170,00	30,55
002.518040	150,00	180,00	40,00
002.518045	152,30	180,00	45,00
002.518535	153,00	185,00	35,50
002.517529	154,00	175,00	29,44
002.517530	155,00	175,00	30,00
002.518547	155,00	185,00	47,00
002.518060	156,00	180,00	60,00
002.518230	157,00	182,00	30,25
002.517325	158,00	173,00	25,00
002.517526	160,00	175,00	26,00
002.518030	160,00	180,00	30,00
002.518540	160,00	185,00	40,00
002.519033	160,00	190,00	33,00
002.517322	165,00	173,00	22,50
002.518035	165,00	180,00	35,00
002.519034	165,00	190,00	34,00
002.519540	165,00	195,00	40,46
002.519537	170,00	195,00	37,50
002.520042	175,00	200,00	42,00
002.520030	180,00	200,00	30,00
002.521033	180,00	210,00	33,00
002.520528	185,00	205,00	28,00
002.521024	185,00	210,00	24,00
002.521542	185,00	215,00	42,50
002.520021	187,13	200,00	21,74
002.521536	190,00	215,00	36,00
002.520323	193,00	203,00	23,00
002.522549	195,00	225,00	49,00
002.522030	200,00	220,00	30,00
002.523032	200,00	230,00	32,97
002.524060	200,00	240,00	60,00
002.523457	203,20	234,95	57,20
002.522519	205,00	225,00	19,50
002.524042	210,00	240,00	42,10

Code article	Diamètre de tige Ød1 f8	Diamètre de gorge ØD1 H9	Largeur de gorge L1 0/+0,25
002.524545	215,00	245,00	45,00
002.525550	215,00	255,00	50,00
002.524030	220,00	240,00	30,00
002.525052	220,00	250,00	52,00
002.526060	220,00	260,00	60,00
002.525432	224,00	254,00	32,97
002.525545	225,00	255,00	45,00
002.525438	228,60	254,00	38,10
002.526045	230,00	260,00	45,00
002.527060	230,00	270,00	60,00
002.527045	240,00	270,00	45,00
002.528060	240,00	280,00	60,00
002.527546	245,00	275,00	46,00
002.527027	250,00	270,00	27,00
002.528033	250,00	280,00	33,00
002.528043	250,00	280,00	43,00
002.529060	250,00	290,00	60,00
002.527530	255,00	275,00	30,00
002.528544	255,00	285,00	44,00
002.528040	260,00	280,00	40,00
002.529040	260,00	290,00	40,50
002.530054	260,00	300,00	54,00
002.528529	265,00	285,00	29,00
002.529037	265,00	290,00	37,50
002.529540	265,00	295,00	40,00
002.530046	270,00	300,00	46,00
002.531060	270,00	310,00	60,00
002.530546	275,00	305,00	46,00
002.531050	280,00	310,00	50,50
002.531538	280,00	315,00	38,45
002.532057	280,00	320,00	57,00
002.531540	285,00	315,00	40,00
002.532560	285,00	325,00	60,00
002.530728	288,92	307,97	28,57
002.532050	290,00	320,00	50,80
002.533054	290,00	330,00	54,00
002.532546	295,00	325,00	46,00
002.532032	300,00	320,00	32,00
002.533044	300,00	330,00	44,00
002.534054	300,00	340,00	54,00
002.533030	310,00	330,00	30,00
002.534046	310,00	340,00	46,00
002.535060	310,00	350,00	60,00
002.535046	313,00	350,00	46,00
002.534552	315,00	345,00	52,00
002.535038	315,00	350,00	38,45
002.535550	315,00	355,00	50,00
002.535050	320,00	350,00	50,80
002.536054	320,00	360,00	54,00
002.536555	320,00	365,00	55,00
002.535546	325,00	355,00	46,00
002.536556	325,00	365,00	56,00
002.537060	330,00	370,00	60,00
002.537046	340,00	370,00	46,00
002.538060	340,00	380,00	60,00
002.538046	350,00	380,00	46,00
002.539060	350,00	390,00	60,00
002.538142	355,00	381,00	42,00
002.539050	360,00	390,00	50,80
002.540060	360,00	400,00	60,00
002.540045	369,00	400,00	45,00
002.540546	375,00	405,00	46,00
002.542060	380,00	420,00	60,00
002.544085	380,00	440,00	85,00
002.542051	384,00	420,00	51,00
002.542050	390,00	420,00	50,00
002.543060	390,00	430,00	60,00
002.543048	400,00	430,00	48,00
002.544054	400,00	440,00	54,00
002.545075	400,00	450,00	75,00
002.545060	410,00	450,00	60,00
002.545050	416,00	450,00	50,00
002.545046	420,00	450,00	46,00
002.546052	420,00	460,00	52,00
002.546560	425,00	465,00	60,00
002.546449	430,00	464,00	49,00
002.548059	440,00	480,00	59,00
002.547546	445,00	475,00	46,00
002.548550	446,00	485,00	50,00
002.549060	450,00	490,00	60,00
002.550075	450,00	500,00	75,00
002.549250	460,00	492,00	50,00
002.550060	460,00	500,00	60,00
002.550055	463,00	500,00	55,00
002.550046	470,00	500,00	46,00

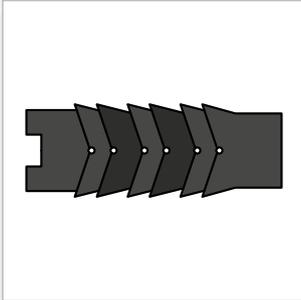

JOINTS DE TIGE

BECA 002/7



DESCRIPTION

Le profil BECA 002/7 est un joint chevron en 7 éléments et est composé de 3 bagues d'étanchéité en élastomère renforcé textile et de 2 bagues en élastomère. Il est encapsulé entre une bague de tête et une bague de serrage en raison de sa géométrie.

AVANTAGES

Etanchéité robuste, tolérant des défauts d'états de surface (chocs sur la tige, calamine...)

Possibilité de réguler le serrage en fonction de l'application

Excellente tenue à la pression

APPLICATIONS

Vérins à sollicitations extrêmes

Presses

Sidérurgie

Engins de mines

Installations en milieux corrosifs et abrasifs

MATÉRIAUX

POM + NBR + NBR entoilé + TPE

DONNÉES TECHNIQUES

Température	-30°C / +110°C
Pression	40 MPa
Vitesse	0,5 m/s
Fluides en contact	Huiles minérales

Les données ci-dessus sont des valeurs maximum et ne peuvent être cumulées. Elles peuvent évoluer en fonction des matériaux utilisés.

JEUX D'EXTRUSION

Section radiale S	Jeu radial F/2			
	16 MPa	26 MPa	32 MPa	40 MPa
≤ 5,00	0,50	0,40	0,35	-
≤ 7,50	0,55	0,45	0,40	0,35
≤ 12,50	0,60	0,50	0,45	0,40
≤ 15,00	0,65	0,55	0,45	0,40

ÉTATS DE SURFACE

Rugosité	Surface dynamique	Surface statique	Flans de gorge
Ra	0,1 - 0,4 µm	≤ 1,6 µm	≤ 3,2 µm
Rz	0,63 - 2,5 µm	≤ 6,3 µm	≤ 10,0 µm
Rmax	1,0 - 4,0 µm	≤ 10,0 µm	≤ 16,0 µm

CHANFREINS ET RAYONS

Diamètre intérieur Ød1	Rayon R1	Rayon R2	Chanfrein C
≤ 50,00	0,30	0,40	2,50
> 50,00	0,30	0,80	4,00

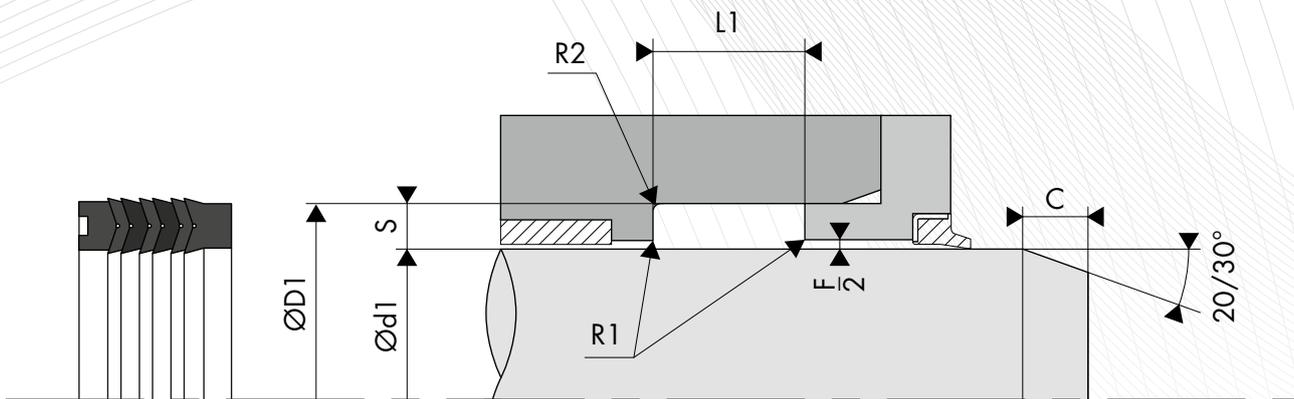

○ DIMENSIONS

Code article	Diamètre de tige Ød1 f8	Diamètre de gorge ØD1 H9	Largeur de gorge L1 0/+0,25
002.701818	8,00	18,00	18,50
002.702018	10,00	20,00	18,50
002.702218	12,00	22,00	18,50
002.702418	14,00	24,00	18,50
002.702518	14,00	25,00	18,50
002.702618	16,00	26,00	18,50
002.702818	18,00	28,00	18,50
002.703018	20,00	30,00	18,50
002.703222	20,00	32,00	22,50
002.703218	22,00	32,00	18,50
002.703422	22,00	34,00	22,50
002.703722	25,00	37,00	22,50
002.704022	25,00	40,00	22,50
002.704322	28,00	43,00	22,50
002.704222	30,00	42,00	22,50
002.704522	30,00	45,00	22,50
002.704422	32,00	44,00	22,50
002.704722	32,00	47,00	22,50
002.704822	36,00	48,00	22,50
002.705122	36,00	51,00	22,50
002.705222	40,00	52,00	22,50
002.705522	40,00	55,00	22,50
002.705422	42,00	54,00	22,50
002.705722	42,00	57,00	22,50
002.706022	45,00	60,00	22,50
002.706527	45,00	65,00	27,50
002.706522	50,00	65,00	22,50
002.706529	50,00	65,00	29,00
002.707030	50,00	70,00	30,00
002.707022	55,00	70,00	22,50
002.707530	55,00	75,00	30,00
002.707122	56,00	71,00	22,50
002.707637	56,00	76,00	37,00
002.707522	60,00	75,00	22,50
002.708037	60,00	80,00	37,00
002.707822	63,00	78,00	22,50
002.708337	63,00	83,00	37,00
002.707722	65,00	77,00	22,50
002.708022	65,00	80,00	22,50

Code article	Diamètre de tige Ød1 f8	Diamètre de gorge ØD1 H9	Largeur de gorge L1 0/+0,25
002.708029	65,00	80,00	29,00
002.708541	65,00	85,00	41,00
002.708522	70,00	85,00	22,50
002.709041	70,00	90,00	41,00
002.709022	75,00	90,00	22,50
002.709541	75,00	95,00	41,00
002.709522	80,00	95,00	22,50
002.710041	80,00	100,00	41,00
002.710022	85,00	100,00	22,50
002.710541	85,00	105,00	41,00
002.710522	90,00	105,00	22,50
002.711041	90,00	110,00	41,00
002.711036	95,00	110,00	36,50
002.711530	100,00	115,00	30,00
002.712041	100,00	120,00	41,00
002.712530	110,00	125,00	30,00
002.713041	110,00	130,00	41,00
002.713030	115,00	130,00	30,00
002.714046	115,00	140,00	46,00
002.714034	125,00	140,00	34,00
002.715046	125,00	150,00	46,00
002.715534	140,00	155,00	34,00
002.716546	140,00	165,00	46,00
002.717041	150,00	170,00	41,00
002.718060	150,00	180,00	60,00
002.718040	160,00	180,00	40,00
002.719060	160,00	190,00	60,00
002.720060	170,00	200,00	60,00
002.720041	180,00	200,00	41,00
002.721060	180,00	210,00	60,00
002.722060	190,00	220,00	60,00
002.722041	200,00	220,00	41,00
002.723060	200,00	230,00	60,00
002.725060	220,00	250,00	60,00
002.726060	230,00	260,00	60,00
002.726565	235,00	265,00	65,00
002.727064	240,00	270,00	64,00
002.728060	250,00	280,00	60,00
002.731060	280,00	310,00	60,00

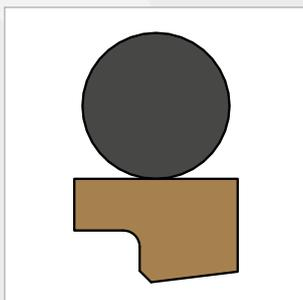

JOINTS DE TIGE

BECA

150-152-154



DESCRIPTION

Les profils BECA 150 - 152 - 154 sont des joints composites de tige simple effet constitués d'une bague de frottement en PTFE chargé et d'un joint torique de pré-serrage en élastomère. Ils peuvent se monter dans des gorges selon la norme ISO 7425/2. Possibilité d'associer le joint avec une bague anti-extrusion.

AVANTAGES

Étanchéité optimale en statique et en dynamique

Faible coefficient de frottement, pas d'effet stick-slip

Excellente résistance à l'abrasion et à l'extrusion

Large plage de température et excellente résistance chimique, selon le matériau choisi pour le joint torique

APPLICATIONS

Hydraulique mobile

Presses à injecter

Machines-outils

Presses

Vérins standard

MATÉRIAUX

Bague de frottement

PTFE chargé Bronze

PTFE chargé Carbone

PTFE GL Blue

Joint torique

NBR 70 Shore A

FKM 70 Shore A

D'autres qualités de matériaux sont disponibles, veuillez-vous référer à la table des matériaux, page suivante.

DONNÉES TECHNIQUES

Température	-30°C / +200°C
Pression	50 MPa
Vitesse	5 m/s
Fluides en contact	Huiles hydrauliques minérales Fluides difficilement inflammables Fluides biocompatibles Eau Autres (contactez nos experts)

Les données ci-dessus sont des valeurs maximum et ne peuvent être cumulées. Elles peuvent évoluer en fonction des matériaux utilisés.

JEUX D'EXTRUSION

Section radiale S	Jeu radial F/2		
	10 MPa	20 MPa	40 MPa
2,45	0,30	0,20	0,15
3,65	0,40	0,25	0,15
5,35	0,50	0,30	0,20
7,55	0,70	0,40	0,25
10,25	0,80	0,60	0,35
12,00	0,90	0,70	0,40
13,65	1,00	0,80	0,50
19,00	1,20	0,90	0,60

ÉTATS DE SURFACE

Rugosité	Surface dynamique	Surface statique	Flans de gorge
Ra	0,05 - 0,2 µm	≤ 1,6 µm	≤ 3,2 µm
Rz	0,4 - 1,6 µm	≤ 6,3 µm	≤ 10,0 µm
Rmax	0,63 - 2,5 µm	≤ 10,0 µm	≤ 16,0 µm

CHANFREINS ET RAYONS

Section radiale S	Rayon R1	Rayon R2	Chanfrein C
2,45	0,30	0,40	3,00
3,65	0,30	0,60	3,00
5,35	0,30	1,00	3,00
7,55	0,30	1,30	5,00
10,25	0,30	1,80	6,00
12,00	0,30	1,80	8,00
13,65	0,30	2,50	10,00
19,00	0,30	3,00	12,00

TABLE DES MATÉRIAUX

Bague de frottement					Joint torique			Surface de contact	
Code standard	Code ISO	Matériau	Couleur	Caractéristiques	Code	Nature du matériau	Température de service		
DP	P	PTFE Vierge	Blanc	Résistance aux produits chimiques Imperméabilité Diélectrique Anti-adhérent Coefficient de friction faible Alimentaire	K6	NBR 70 Shore A	-30°C / +100°C	Acier Acier inoxydable Acier chromé Aluminium Bronze Fonte Surface traitée	
					G6	FKM 70 Shore A	-20°C / +200°C		
					C6	EPDM 70 Shore A	-45°C / +150°C		
					F6	VMQ 70 Shore A	-60°C / +200°C		
DC	C	PTFE + 25% Carbone	Gris	Amélioration • Propriétés d'usure • Tenue à la compression Bonne résistance aux produits chimiques Conductivité thermique et électrique Anti-statique Performant dans le cadre d'applications dynamiques avec compression	K6	NBR 70 Shore A	-30°C / +100°C		
					G6	FKM 70 Shore A	-20°C / +200°C		
					C6	EPDM 70 Shore A	-45°C / +150°C		
CG	C	PTFE + 23% Carbone + 2% Graphite	Noir	Bonne résistance aux produits chimiques Conductivité thermique et électrique Anti-statique Performant dans le cadre d'applications dynamiques avec compression	K6	NBR 70 Shore A	-30°C / +100°C		
					G6	FKM 70 Shore A	-20°C / +200°C		
					C6	EPDM 70 Shore A	-45°C / +150°C		
DV	V	PTFE + 25 % Verre	Bleu	Amélioration • Propriétés d'usure • Tenue mécanique Légèrement plus abrasif mais phénomène corrigé par l'adjonction de MOS2 Propriétés chimique et diélectrique conservées Bien adapté aux applications avec mouvements rotatif et alternatif simultanés	K6	NBR 70 Shore A	-30°C / +100°C		Acier Acier chromé Fonte
					G6	FKM 70 Shore A	-20°C / +200°C		
VM	M	PTFE + 15 % Verre + 5% MOS2	Gris	Bonne résistance aux produits chimiques Conductivité thermique et électrique Anti-statique Performant dans le cadre d'applications dynamiques avec mouvements rotatif et alternatif simultanés	K6	NBR 70 Shore A	-30°C / +100°C		
					G6	FKM 70 Shore A	-20°C / +200°C		
DX	X	PTFE GL Blue + Verre + Oxydes métalliques	Bleu turquoise	Résistance à la compression Résistance à l'usure Excellente stabilité chimique Bonne conductivité thermique	K6	NBR 70 Shore A	-30°C / +100°C		
					G6	FKM 70 Shore A	-20°C / +200°C		
DG	G	PTFE + 15% Graphite	Noir	Amélioration • Propriétés d'usure Diminution de l'usure des pièces métalliques Autolubrification Conductivité thermique et électrique Faible perméabilité Bon coefficient de frottement Anti statique Performant dans le cadre d'applications dynamiques avec autolubrification	K6	NBR 70 Shore A	-30°C / +100°C	Acier Acier inoxydable Acier chromé Aluminium Bronze Fonte Surface traitée	
					G6	FKM 70 Shore A	-20°C / +200°C		
					C6	EPDM 70 Shore A	-45°C / +150°C		
K1	K	PTFE + 10% Ekonol	Marron clair	Amélioration • Meilleure résistance à l'abrasion • Meilleure stabilité dimensionnelle à haute température Utilisation jusqu'à +300°C Bon coefficient de frottement et faible perméabilité	K6	NBR 70 Shore A	-30°C / +100°C		
					G6	FKM 70 Shore A	-20°C / +200°C		
K2	K	PTFE + 20% Ekonol	Marron clair	Utilisation jusqu'à +300°C Bon coefficient de frottement et faible perméabilité	C6	EPDM 70 Shore A	-45°C / +150°C		
					K6	NBR 70 Shore A	-30°C / +100°C		
DB	B	PTFE + 60% Bronze	Brun foncé	Amélioration • Propriétés d'usure • Résistance aux déformations et fluage • Résistance à la compression Autolubrification Conductivité électrique et thermique N'altère pas les pièces métalliques Baisse de tenue avec certains produits chimiques Utilisation pour des joints dynamiques à forte compression et faible niveau d'usure	K6	NBR 70 Shore A	-30°C / +100°C	Acier Acier chromé Fonte	
					G6	FKM 70 Shore A	-20°C / +200°C		
B4	B	PTFE + 40% Bronze	Brun foncé	Utilisation pour des joints dynamiques à forte compression et faible niveau d'usure	K6	NBR 70 Shore A	-30°C / +100°C		
					G6	FKM 70 Shore A	-20°C / +200°C		
HG	HG	PE-UHMW	Blanc ou blanc cassé	Excellente résistance à l'usure au contact de l'eau et de l'air	K6	NBR 70 Shore A	-30°C / +80°C	Acier Acier inoxydable Acier chromé Aluminium Bronze Fonte Surface traitée	
PU	U	Polyuréthane	Bleu	Grande résistance mécanique Bonne résistance à l'usure et à l'abrasion Module d'élasticité important Bonne flexibilité	K6	NBR 70 Shore A	-30°C / +90°C		
PUHT	U	Polyuréthane Haute Température	Blanc ou blanc cassé	Très bonne résistance à l'ozone et à l'oxydation	K6	NBR 70 Shore A	-30°C / +100°C		

D'autres qualités de matériaux sont disponibles en fonction de vos particularités.

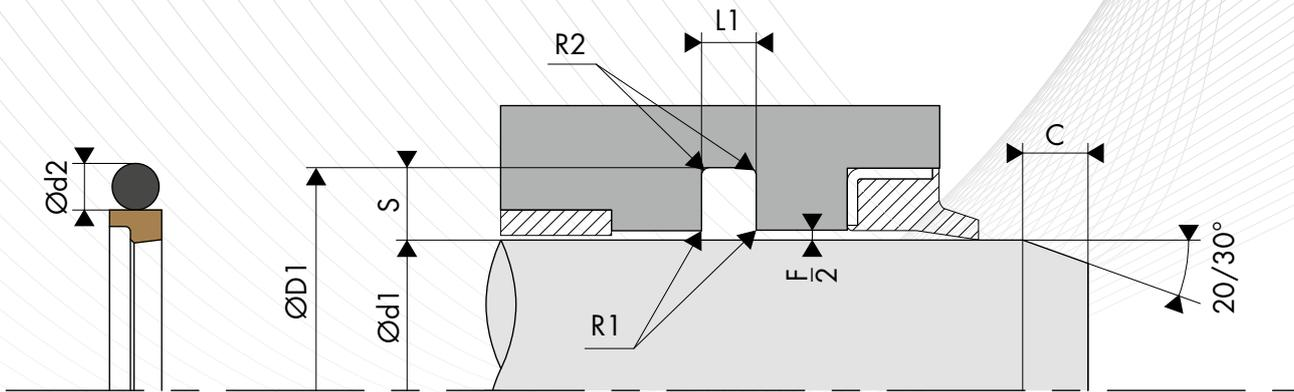

○ COTE DE MONTAGE

Diamètre de tige Ød1 f8/h9			Diamètre de gorge	Largeur de gorge	Section radiale	Diamètre de tore
BECA 150 Série standard	BECA 152 Série légère	BECA 154 Série lourde	ØD1 H9	L1 0/+0,20	S	Ød2
3,0 - 7,9	8,0 - 18,9	---	d1 + 4,90	2,20	2,45	1,78
8,0 - 18,9	19,0 - 37,9	---	d1 + 7,30	3,20	3,65	2,62
19,0 - 37,9	38,0 - 199,9	8,0 - 18,9	d1 + 10,70	4,20	5,35	3,53
38,0 - 199,9	200,0 - 255,9	19,0 - 37,9	d1 + 15,10	6,30	7,55	5,33
200,0 - 255,9	256,0 - 649,9	38,0 - 199,9	d1 + 20,50	8,10	10,25	6,99
256,0 - 649,9	650,0 - 999,9	200,0 - 255,9	d1 + 24,00	8,10	12,00	6,99
650,0 - 999,9	1000,0 - 1200,0	256,0 - 649,9	d1 + 27,30	9,50	13,65	8,40
1000,0 - **	---	650,0 - 999,9	d1 + 38,00	13,80	19,00	12,00

Pour des applications spéciales > 40 MPa, il est conseillé d'utiliser la tolérance H8/f8 (gorge/tige) ou de choisir d'autres matériaux plus adaptés. Veuillez contacter nos experts.

○ EXEMPLE DE CODIFICATION

CODIFICATION STANDARD

Matériaux _____ : Bague de frottement en PTFE 60% Bronze - Code DB
 _____ : Joint torique en NBR 70 Shore A - Code K6
Diamètre de tige ___ : Ød1 = 50,00 mm
Diamètre de gorge _ : ØD1 = 65,10 mm
Code article _____ : 150.050BK6

Code article -	150.	050	DB	K6
Famille				
Diamètre de tige				
Matériau de la bague de frottement*				
Matériau du joint torique*				

* Les codes définissant les matériaux sont indiqués dans la table des matériaux, page précédente.

DIMENSIONS

Code article	Diamètre de tige Ød1 f8/h9	Diamètre de gorge ØD1 H9	Largeur de gorge L1 0/+0,20
150.003	3,00	7,90	2,20
150.004	4,00	8,90	2,20
150.005	5,00	9,90	2,20
150.006	6,00	10,90	2,20
150.007	7,00	11,90	2,20
152.008	8,00	12,90	2,20
150.008	8,00	15,30	3,20
154.008	8,00	18,70	4,20
152.009	9,00	13,90	2,20
150.009	9,00	16,30	3,20
154.009	9,00	19,70	4,20
152.010	10,00	14,90	2,20
150.010	10,00	17,30	3,20
154.010	10,00	20,70	4,20
152.011	11,00	15,90	2,20
150.011	11,00	18,30	3,20
154.011	11,00	21,70	4,20
152.012	12,00	16,90	2,20
150.012	12,00	19,30	3,20
154.012	12,00	22,70	4,20
152.013	13,00	17,90	2,20
150.013	13,00	20,30	3,20
154.013	13,00	23,70	4,20
152.014	14,00	18,90	2,20
150.014	14,00	21,30	3,20
154.014	14,00	24,70	4,20
152.015	15,00	19,90	2,20
150.015	15,00	22,30	3,20
154.015	15,00	25,70	4,20
152.016	16,00	20,90	2,20
150.016	16,00	23,30	3,20
154.016	16,00	26,70	4,20
152.017	17,00	21,90	2,20
150.017	17,00	24,30	3,20
154.017	17,00	27,70	4,20
152.018	18,00	22,90	2,20
150.018	18,00	25,30	3,20
154.018	18,00	28,70	4,20
152.019	19,00	26,30	3,20
150.019	19,00	29,70	4,20
154.019	19,00	34,10	6,30
152.020	20,00	27,30	3,20
150.020	20,00	30,70	4,20
154.020	20,00	35,10	6,30
152.021	21,00	28,30	3,20
150.021	21,00	31,70	4,20
154.021	21,00	36,10	6,30
152.022	22,00	29,30	3,20
150.022	22,00	32,70	4,20
154.022	22,00	37,10	6,30
152.024	24,00	31,30	3,20
150.024	24,00	34,70	4,20
154.024	24,00	39,10	6,30
152.025	25,00	32,30	3,20
150.025	25,00	35,70	4,20
154.025	25,00	40,10	6,30
152.026	26,00	33,30	3,20
150.026	26,00	36,70	4,20
154.026	26,00	41,10	6,30
152.027	27,00	34,30	3,20
150.027	27,00	37,70	4,20
154.027	27,00	42,10	6,30
152.028	28,00	35,30	3,20
150.028	28,00	38,70	4,20

Code article	Diamètre de tige Ød1 f8/h9	Diamètre de gorge ØD1 H9	Largeur de gorge L1 0/+0,20
154.028	28,00	43,10	6,30
152.029	29,00	36,30	3,20
150.029	29,00	39,70	4,20
154.029	29,00	44,10	6,30
152.030	30,00	37,30	3,20
150.030	30,00	40,70	4,20
154.030	30,00	45,10	6,30
152.032	32,00	39,30	3,20
150.032	32,00	42,70	4,20
154.032	32,00	47,10	6,30
152.034	34,00	41,30	3,20
150.034	34,00	44,70	4,20
154.034	34,00	49,10	6,30
152.035	35,00	42,30	3,20
150.035	35,00	45,70	4,20
154.035	35,00	50,10	6,30
152.036	36,00	43,30	3,20
150.036	36,00	46,70	4,20
154.036	36,00	51,10	6,30
152.038	38,00	48,70	4,20
150.038	38,00	53,10	6,30
154.038	38,00	58,50	8,10
152.039	39,00	49,70	4,20
150.039	39,00	54,10	6,30
154.039	39,00	59,50	8,10
152.040	40,00	50,70	4,20
150.040	40,00	55,10	6,30
154.040	40,00	60,50	8,10
152.041	41,00	51,70	4,20
150.041	41,00	56,10	6,30
154.041	41,00	61,50	8,10
152.042	42,00	52,70	4,20
150.042	42,00	57,10	6,30
154.042	42,00	62,50	8,10
152.044	44,00	54,70	4,20
150.044	44,00	59,10	6,30
154.044	44,00	64,50	8,10
152.045	45,00	55,70	4,20
150.045	45,00	60,10	6,30
154.045	45,00	65,50	8,10
152.046	46,00	56,70	4,20
150.046	46,00	61,10	6,30
154.046	46,00	66,50	8,10
152.047	47,00	57,70	4,20
150.047	47,00	62,10	6,30
154.047	47,00	67,50	8,10
152.048	48,00	58,70	4,20
150.048	48,00	63,10	6,30
154.048	48,00	68,50	8,10
152.050	50,00	60,70	4,20
150.050	50,00	65,10	6,30
154.050	50,00	70,50	8,10
152.051	51,00	61,70	4,20
150.051	51,00	66,10	6,30
154.051	51,00	71,50	8,10
152.052	52,00	62,70	4,20
150.052	52,00	67,10	6,30
154.052	52,00	72,50	8,10
152.055	55,00	65,70	4,20
150.055	55,00	70,10	6,30
154.055	55,00	75,50	8,10
152.056	56,00	66,70	4,20
150.056	56,00	71,10	6,30
154.056	56,00	76,50	8,10

Code article	Diamètre de tige Ød1 f8/h9	Diamètre de gorge ØD1 H9	Largeur de gorge L1 0/+0,20
152.058	58,00	68,70	4,20
150.058	58,00	73,10	6,30
154.058	58,00	78,50	8,10
152.060	60,00	70,70	4,20
150.060	60,00	75,10	6,30
154.060	60,00	80,50	8,10
152.061	61,00	71,70	4,20
150.061	61,00	76,10	6,30
154.061	61,00	81,50	8,10
152.062	62,00	72,70	4,20
150.062	62,00	77,10	6,30
154.062	62,00	82,50	8,10
152.063	63,00	73,70	4,20
150.063	63,00	78,10	6,30
154.063	63,00	83,50	8,10
152.065	65,00	75,70	4,20
150.065	65,00	80,10	6,30
154.065	65,00	85,50	8,10
152.067	67,00	77,70	4,20
150.067	67,00	82,10	6,30
154.067	67,00	87,50	8,10
152.068	68,00	78,70	4,20
150.068	68,00	83,10	6,30
154.068	68,00	88,50	8,10
152.070	70,00	80,70	4,20
150.070	70,00	85,10	6,30
154.070	70,00	90,50	8,10
152.072	72,00	82,70	4,20
150.072	72,00	87,10	6,30
154.072	72,00	92,50	8,10
152.075	75,00	85,70	4,20
150.075	75,00	90,10	6,30
154.075	75,00	95,50	8,10
152.078	78,00	88,70	4,20
150.078	78,00	93,10	6,30
154.078	78,00	98,50	8,10
152.079	79,00	89,70	4,20
150.079	79,00	94,10	6,30
154.079	79,00	99,50	8,10
152.080	80,00	90,70	4,20
150.080	80,00	95,10	6,30
154.080	80,00	100,50	8,10
152.081	81,00	91,70	4,20
150.081	81,00	96,10	6,30
154.081	81,00	101,50	8,10
152.082	82,00	92,70	4,20
150.082	82,00	97,10	6,30
154.082	82,00	102,50	8,10
152.083	83,00	93,70	4,20
150.083	83,00	98,10	6,30
154.083	83,00	103,50	8,10
152.084	84,00	94,70	4,20
150.084	84,00	99,10	6,30
154.084	84,00	104,50	8,10
152.085	85,00	95,70	4,20
150.085	85,00	100,10	6,30
154.085	85,00	105,50	8,10
152.086	86,00	96,70	4,20
150.086	86,00	101,10	6,30
154.086	86,00	106,50	8,10
152.088	88,00	98,70	4,20
150.088	88,00	103,10	6,30
154.088	88,00	108,50	8,10
152.090	90,00	100,70	4,20
150.090	90,00	105,10	6,30

Code article	Diamètre de tige Ød1 f8/h9	Diamètre de gorge ØD1 H9	Largeur de gorge L1 0/+0,20
154.090	90,00	110,50	8,10
152.092	92,00	102,70	4,20
150.092	92,00	107,10	6,30
154.092	92,00	112,50	8,10
152.095	95,00	105,70	4,20
150.095	95,00	110,10	6,30
154.095	95,00	115,50	8,10
152.098	98,00	108,70	4,20
150.098	98,00	113,10	6,30
154.098	98,00	118,50	8,10
152.100	100,00	110,70	4,20
150.100	100,00	115,10	6,30
154.100	100,00	120,50	8,10
152.105	105,00	115,70	4,20
150.105	105,00	120,10	6,30
154.105	105,00	125,50	8,10
152.108	108,00	118,70	4,20
150.108	108,00	123,10	6,30
154.108	108,00	128,50	8,10
152.110	110,00	120,70	4,20
150.110	110,00	125,10	6,30
154.110	110,00	130,50	8,10
152.115	115,00	125,70	4,20
150.115	115,00	130,10	6,30
154.115	115,00	135,50	8,10
152.120	120,00	130,70	4,20
150.120	120,00	135,10	6,30
154.120	120,00	140,50	8,10
152.125	125,00	135,70	4,20
150.125	125,00	140,10	6,30
154.125	125,00	145,50	8,10
152.127	127,00	137,70	4,20
150.127	127,00	142,10	6,30
154.127	127,00	147,50	8,10
152.130	130,00	140,70	4,20
150.130	130,00	145,10	6,30
154.130	130,00	150,50	8,10
152.135	135,00	145,70	4,20
150.135	135,00	150,10	6,30
154.135	135,00	155,50	8,10
152.138	138,00	148,70	4,20
150.138	138,00	153,10	6,30
154.138	138,00	158,50	8,10
152.140	140,00	150,70	4,20
150.140	140,00	155,10	6,30
154.140	140,00	160,50	8,10
152.145	145,00	155,70	4,20
150.145	145,00	160,10	6,30
154.145	145,00	165,50	8,10
152.150	150,00	160,70	4,20
150.150	150,00	165,10	6,30
154.150	150,00	170,50	8,10
152.155	155,00	165,70	4,20
150.155	155,00	170,10	6,30
154.155	155,00	175,50	8,10
152.160	160,00	170,70	4,20
150.160	160,00	175,10	6,30
154.160	160,00	180,50	8,10
152.165	165,00	175,70	4,20
150.165	165,00	180,10	6,30
154.165	165,00	185,50	8,10
152.170	170,00	180,70	4,20
150.170	170,00	185,10	6,30
154.170	170,00	190,50	8,10
152.175	175,00	185,70	4,20

Code article	Diamètre de tige Ød1 f8/h9	Diamètre de gorge ØD1 H9	Largeur de gorge L1 0/+0,20
150.175	175,00	190,10	6,30
154.175	175,00	195,50	8,10
152.180	180,00	190,70	4,20
150.180	180,00	195,10	6,30
154.180	180,00	200,50	8,10
152.185	185,00	195,70	4,20
150.185	185,00	200,10	6,30
154.185	185,00	205,50	8,10
152.190	190,00	200,70	4,20
150.190	190,00	205,10	6,30
154.190	190,00	210,50	8,10
152.195	195,00	205,70	4,20
150.195	195,00	210,10	6,30
154.195	195,00	215,50	8,10
152.200	200,00	215,10	6,30
150.200	200,00	220,50	8,10
154.200	200,00	224,00	8,10
152.210	210,00	225,10	6,30
150.210	210,00	230,50	8,10
154.210	210,00	234,00	8,10
152.215	215,00	230,10	6,30
150.215	215,00	235,50	8,10
154.215	215,00	239,00	8,10
152.220	220,00	235,10	6,30
150.220	220,00	240,50	8,10
154.220	220,00	244,00	8,10
152.230	230,00	245,10	6,30
150.230	230,00	250,50	8,10
154.230	230,00	254,00	8,10
152.240	240,00	255,10	6,30
150.240	240,00	260,50	8,10
154.240	240,00	264,00	8,10
152.250	250,00	265,10	6,30
150.250	250,00	270,50	8,10
154.250	250,00	274,00	8,10
152.260	260,00	280,50	8,10
150.260	260,00	284,00	8,10
154.260	260,00	287,30	9,50
152.270	270,00	290,50	8,10
150.270	270,00	294,00	8,10
154.270	270,00	297,30	9,50
152.275	275,00	295,50	8,10
150.275	275,00	299,00	8,10
154.275	275,00	302,30	9,50
152.280	280,00	300,50	8,10
150.280	280,00	304,00	8,10
154.280	280,00	307,30	9,50
152.285	285,00	305,50	8,10
150.285	285,00	309,00	8,10
154.285	285,00	312,30	9,50
152.290	290,00	310,50	8,10
150.290	290,00	314,00	8,10
154.290	290,00	317,30	9,50
152.295	295,00	315,50	8,10
150.295	295,00	319,00	8,10
154.295	295,00	322,30	9,50
152.300	300,00	320,50	8,10
150.300	300,00	324,00	8,10
154.300	300,00	327,30	9,50
152.305	305,00	325,50	8,10
150.305	305,00	329,00	8,10

Code article	Diamètre de tige Ød1 f8/h9	Diamètre de gorge ØD1 H9	Largeur de gorge L1 0/+0,20
154.305	305,00	332,30	9,50
152.310	310,00	330,50	8,10
150.310	310,00	334,00	8,10
154.310	310,00	337,30	9,50
152.320	320,00	340,50	8,10
150.320	320,00	344,00	8,10
154.320	320,00	347,30	9,50
152.330	330,00	350,50	8,10
150.330	330,00	354,00	8,10
154.330	330,00	357,30	9,50
152.340	340,00	360,50	8,10
150.340	340,00	364,00	8,10
154.340	340,00	367,30	9,50
152.350	350,00	370,50	8,10
150.350	350,00	374,00	8,10
154.350	350,00	377,30	9,50
152.360	360,00	380,50	8,10
150.360	360,00	384,00	8,10
154.360	360,00	387,30	9,50
152.370	370,00	390,50	8,10
150.370	370,00	394,00	8,10
154.370	370,00	397,30	9,50
152.380	380,00	400,50	8,10
150.380	380,00	404,00	8,10
154.380	380,00	407,30	9,50
152.390	390,00	410,50	8,10
150.390	390,00	414,00	8,10
154.390	390,00	417,30	9,50
152.400	400,00	420,50	8,10
150.400	400,00	424,00	8,10
154.400	400,00	427,30	9,50
152.410	410,00	430,50	8,10
150.410	410,00	434,00	8,10
154.410	410,00	437,30	9,50
152.420	420,00	440,50	8,10
150.420	420,00	444,00	8,10
154.420	420,00	447,30	9,50
152.430	430,00	450,50	8,10
150.430	430,00	454,00	8,10
154.430	430,00	457,30	9,50
152.440	440,00	460,50	8,10
150.440	440,00	464,00	8,10
154.440	440,00	467,30	9,50
152.450	450,00	470,50	8,10
150.450	450,00	474,00	8,10
154.450	450,00	477,30	9,50
152.460	460,00	480,50	8,10
150.460	460,00	484,00	8,10
154.460	460,00	487,30	9,50
152.470	470,00	490,50	8,10
150.470	470,00	494,00	8,10
154.470	470,00	497,30	9,50
152.480	480,00	500,50	8,10
150.480	480,00	504,00	8,10
154.480	480,00	507,30	9,50
152.490	490,00	510,50	8,10
150.490	490,00	514,00	8,10
154.490	490,00	517,30	9,50
152.500	500,00	520,50	8,10
150.500	500,00	524,00	8,10
154.500	500,00	527,30	9,50

Les données en caractères gras correspondent aux diamètres de tige que préconise la norme ISO 3320. D'autres dimensions intermédiaires peuvent être fournies.

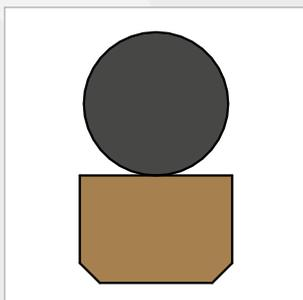

JOINTS DE TIGE

BECA

151-153-155



DESCRIPTION

Les profils BECA 151 - 153 - 155 sont des joints composites de tige double effet constitués d'une bague de frottement en PTFE chargé et d'un joint torique de pré-serrage en élastomère. Ils peuvent se monter dans des gorges selon la norme ISO 7425/2. Possibilité d'associer le joint avec 1 ou 2 bagues anti-extrusion.

AVANTAGES

Étanchéité optimale en statique et en dynamique

Faible coefficient de frottement, pas d'effet stick-slip

Excellente résistance à l'abrasion et à l'extrusion

Large plage de température et excellente résistance chimique, selon le matériau choisi pour le joint torique

APPLICATIONS

Hydraulique mobile

Presses à injecter

Machines-outils

Presses

Vérins standard

MATÉRIAUX

Bague de frottement

PTFE chargé Bronze

PTFE chargé Carbone

PTFE GL Blue

O'ring

NBR 70 Shore A

FKM 70 Shore A

D'autres qualités de matériaux sont disponibles, veuillez-vous référer à la table des matériaux, page suivante.

DONNÉES TECHNIQUES

Température	-30°C / +200°C
Pression	50 MPa
Vitesse	5 m/s
Fluides en contact	Huiles hydrauliques minérales Fluides difficilement inflammables Fluides biocompatibles Eau Autres (contactez nos experts)

Les données ci-dessus sont des valeurs maximum et ne peuvent être cumulées. Elles peuvent évoluer en fonction des matériaux utilisés.

JEUX D'EXTRUSION

Section radiale S	Jeu radial F/2		
	10 MPa	20 MPa	40 MPa
2,45	0,30	0,20	0,15
3,65	0,40	0,25	0,15
5,35	0,40	0,25	0,20
7,55	0,50	0,30	0,20
10,25	0,60	0,35	0,25
12,00	0,60	0,35	0,25
13,65	0,70	0,50	0,30
19,00	1,00	0,70	0,60

ÉTATS DE SURFACE

Rugosité	Surface dynamique	Surface statique	Flans de gorge
Ra	0,05 - 0,2 µm	≤ 1,6 µm	≤ 3,2 µm
Rz	0,4 - 1,6 µm	≤ 6,3 µm	≤ 10,0 µm
Rmax	0,63 - 2,5 µm	≤ 10,0 µm	≤ 16,0 µm

CHANFREINS ET RAYONS

Section radiale S	Rayon R1	Rayon R2	Chanfrein C
2,45	0,30	0,40	3,00
3,65	0,30	0,60	3,00
5,35	0,30	1,00	3,00
7,55	0,30	1,30	5,00
10,25	0,30	1,80	6,00
12,00	0,30	1,80	8,00
13,65	0,30	2,50	10,00
19,00	0,30	3,00	12,00

TABLE DES MATÉRIAUX

Bague de frottement					Joint torique			Surface de contact
Code standard	Code ISO	Matériau	Couleur	Caractéristiques	Code	Nature du matériau	Température de service	
DP	P	PTFE Vierge	Blanc	Résistance aux produits chimiques Imperméabilité Diélectrique Anti-adhérent Coefficient de friction faible Alimentaire	K6	NBR 70 Shore A	-30°C / +100°C	Acier Acier inoxydable Acier chromé Aluminium Bronze Fonte Surface traitée
					G6	FKM 70 Shore A	-20°C / +200°C	
					C6	EPDM 70 Shore A	-45°C / +150°C	
DC	C	PTFE + 25% Carbone	Gris	Amélioration • Propriétés d'usure • Tenue à la compression Bonne résistance aux produits chimiques Conductivité thermique et électrique Anti-statique Performant dans le cadre d'applications dynamiques avec compression	K6	NBR 70 Shore A	-30°C / +100°C	
					G6	FKM 70 Shore A	-20°C / +200°C	
					C6	EPDM 70 Shore A	-45°C / +150°C	
CG	C	PTFE + 23% Carbone + 2% Graphite	Noir	Bonne résistance aux produits chimiques Conductivité thermique et électrique Anti-statique Performant dans le cadre d'applications dynamiques avec compression	K6	NBR 70 Shore A	-30°C / +100°C	
					G6	FKM 70 Shore A	-20°C / +200°C	
					C6	EPDM 70 Shore A	-45°C / +150°C	
DV	V	PTFE + 25 % Verre	Bleu	Amélioration • Propriétés d'usure • Tenue mécanique Légèrement plus abrasif mais phénomène corrigé par l'adjonction de MOS2 Propriétés chimique et diélectrique conservées Bien adapté aux applications avec mouvements rotatif et alternatif simultanés	K6	NBR 70 Shore A	-30°C / +100°C	Acier Acier chromé Fonte
					G6	FKM 70 Shore A	-20°C / +200°C	
VM	M	PTFE + 15 % Verre + 5% MOS2	Gris	Bonne résistance aux produits chimiques Conductivité thermique et électrique Anti-statique Performant dans le cadre d'applications dynamiques avec compression	K6	NBR 70 Shore A	-30°C / +100°C	
					G6	FKM 70 Shore A	-20°C / +200°C	
DX	X	PTFE GL Blue + Verre + Oxydes métalliques	Bleu turquoise	Résistance à la compression Résistance à l'usure Excellente stabilité chimique Bonne conductivité thermique	K6	NBR 70 Shore A	-30°C / +100°C	
					G6	FKM 70 Shore A	-20°C / +200°C	
DG	G	PTFE + 15% Graphite	Noir	Amélioration • Propriétés d'usure Diminution de l'usure des pièces métalliques Autolubrification Conductivité thermique et électrique Faible perméabilité Bon coefficient de frottement Anti statique Performant dans le cadre d'applications dynamiques avec autolubrification	K6	NBR 70 Shore A	-30°C / +100°C	Acier Acier inoxydable Acier chromé Aluminium Bronze Fonte Surface traitée
					G6	FKM 70 Shore A	-20°C / +200°C	
					C6	EPDM 70 Shore A	-45°C / +150°C	
K1	K	PTFE + 10% Ekonol	Marron clair	Amélioration • Meilleure résistance à l'abrasion • Meilleure stabilité dimensionnelle à haute température Utilisation jusqu'à +300°C Bon coefficient de frottement et faible perméabilité	K6	NBR 70 Shore A	-30°C / +100°C	
					G6	FKM 70 Shore A	-20°C / +200°C	
K2	K	PTFE + 20% Ekonol	Marron clair	Bonne résistance aux produits chimiques Conductivité thermique et électrique Anti-statique Performant dans le cadre d'applications dynamiques avec compression	C6	EPDM 70 Shore A	-45°C / +150°C	
					K6	NBR 70 Shore A	-30°C / +100°C	
DB	B	PTFE + 60% Bronze	Brun foncé	Amélioration • Propriétés d'usure • Résistance aux déformations et fluage • Résistance à la compression Autolubrification Conductivité électrique et thermique N'altère pas les pièces métalliques Baisse de tenue avec certains produits chimiques Utilisation pour des joints dynamiques à forte compression et faible niveau d'usure	K6	NBR 70 Shore A	-30°C / +100°C	Acier Acier chromé Fonte
					G6	FKM 70 Shore A	-20°C / +200°C	
B4	B	PTFE + 40% Bronze	Brun foncé	Bonne résistance aux produits chimiques Conductivité électrique et thermique N'altère pas les pièces métalliques Baisse de tenue avec certains produits chimiques Utilisation pour des joints dynamiques à forte compression et faible niveau d'usure	K6	NBR 70 Shore A	-30°C / +100°C	
					G6	FKM 70 Shore A	-20°C / +200°C	
HG	HG	PE-UHMW	Blanc ou blanc cassé	Excellente résistance à l'usure au contact de l'eau et de l'air	K6	NBR 70 Shore A	-30°C / +80°C	Acier Acier inoxydable Acier chromé Aluminium Bronze Fonte Surface traitée
PU	U	Polyuréthane	Bleu	Grande résistance mécanique Bonne résistance à l'usure et à l'abrasion Module d'élasticité important Bonne flexibilité	K6	NBR 70 Shore A	-30°C / +90°C	
PUHT	U	Polyuréthane Haute Température	Blanc ou blanc cassé	Très bonne résistance à l'ozone et à l'oxydation	K6	NBR 70 Shore A	-30°C / +100°C	

D'autres qualités de matériaux sont disponibles en fonction de vos particularités.

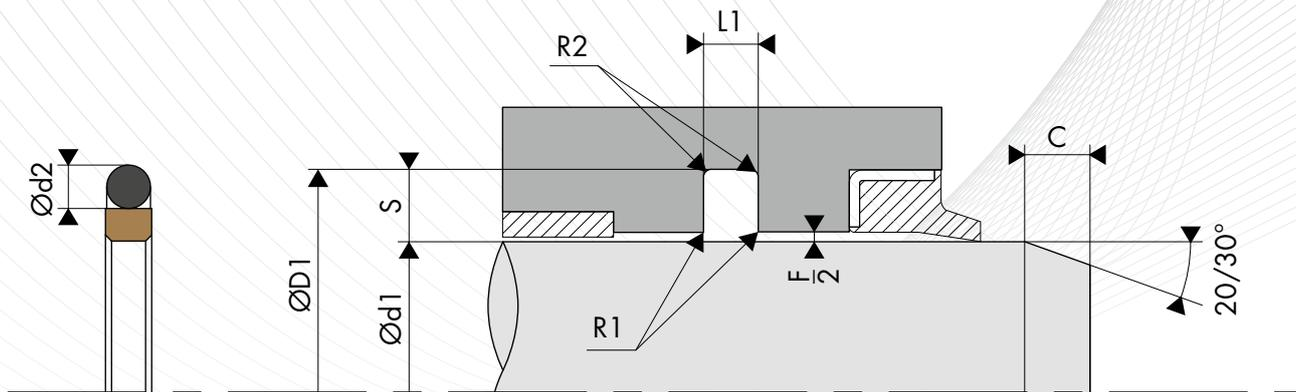

○ COTE DE MONTAGE

Diamètre de tige Ød1 f8/h9			Diamètre de gorge	Largeur de gorge	Section radiale	Diamètre de tore
BECA 151 Série standard	BECA 153 Série légère	BECA 155 Série lourde	ØD1 H9	L1 0/+0,20	S	Ød2
3,0 - 7,9	8,0 - 18,9	---	d1 + 4,90	2,20	2,45	1,78
8,0 - 18,9	19,0 - 37,9	---	d1 + 7,30	3,20	3,65	2,62
19,0 - 37,9	38,0 - 199,9	8,0 - 18,9	d1 + 10,70	4,20	5,35	3,53
38,0 - 199,9	200,0 - 255,9	19,0 - 37,9	d1 + 15,10	6,30	7,55	5,33
200,0 - 255,9	256,0 - 649,9	38,0 - 199,9	d1 + 20,50	8,10	10,25	6,99
256,0 - 649,9	650,0 - 999,9	200,0 - 255,9	d1 + 24,00	8,10	12,00	6,99
650,0 - 999,9	1000,0 - 1200,0	256,0 - 649,9	d1 + 27,30	9,50	13,65	8,40
1000,0 - **	---	650,0 - 999,9	d1 + 38,00	13,80	19,00	12,00

Pour des applications spéciales > 40 MPa, il est conseillé d'utiliser la tolérance H8/f8 (gorge/tige) ou de choisir d'autres matériaux plus adaptés. Veuillez contacter nos experts.

○ EXEMPLE DE CODIFICATION

CODIFICATION STANDARD

Matériaux _____ : Bague de frottement en PTFE 60% Bronze - Code DB
 _____ : Joint torique en NBR 70 Shore A - Code K6
Diamètre de tige ___ : Ød1 = 50,00 mm
Diamètre de gorge _ : ØD1 = 65,10 mm
Code article _____ : 151.050BK6

Code article - **151.** **050** **DB** **K6**

Famille _____
 Diamètre de tige _____
 Matériau de la bague de frottement* _____
 Matériau du joint torique* _____

* Les codes définissant les matériaux sont indiqués dans la table des matériaux, page précédente.

DIMENSIONS

Code article	Diamètre de tige Ød1 f8/h9	Diamètre de gorge ØD1 H9	Largeur de gorge L1 0/+0,20
151.003	3,00	7,90	2,20
151.004	4,00	8,90	2,20
151.005	5,00	9,90	2,20
151.006	6,00	10,90	2,20
151.007	7,00	11,90	2,20
153.008	8,00	12,90	2,20
151.008	8,00	15,30	3,20
155.008	8,00	18,70	4,20
153.009	9,00	13,90	2,20
151.009	9,00	16,30	3,20
155.009	9,00	19,70	4,20
153.010	10,00	14,90	2,20
151.010	10,00	17,30	3,20
155.010	10,00	20,70	4,20
153.011	11,00	15,90	2,20
151.011	11,00	18,30	3,20
155.011	11,00	21,70	4,20
153.012	12,00	16,90	2,20
151.012	12,00	19,30	3,20
155.012	12,00	22,70	4,20
153.013	13,00	17,90	2,20
151.013	13,00	20,30	3,20
155.013	13,00	23,70	4,20
153.014	14,00	18,90	2,20
151.014	14,00	21,30	3,20
155.014	14,00	24,70	4,20
153.015	15,00	19,90	2,20
151.015	15,00	22,30	3,20
155.015	15,00	25,70	4,20
153.016	16,00	20,90	2,20
151.016	16,00	23,30	3,20
155.016	16,00	26,70	4,20
153.017	17,00	21,90	2,20
151.017	17,00	24,30	3,20
155.017	17,00	27,70	4,20
153.018	18,00	22,90	2,20
151.018	18,00	25,30	3,20
155.018	18,00	28,70	4,20
153.019	19,00	26,30	3,20
151.019	19,00	29,70	4,20
155.019	19,00	34,10	6,30
153.020	20,00	27,30	3,20
151.020	20,00	30,70	4,20
155.020	20,00	35,10	6,30
153.021	21,00	28,30	3,20
151.021	21,00	31,70	4,20
155.021	21,00	36,10	6,30
153.022	22,00	29,30	3,20
151.022	22,00	32,70	4,20
155.022	22,00	37,10	6,30
153.024	24,00	31,30	3,20
151.024	24,00	34,70	4,20
155.024	24,00	39,10	6,30
153.025	25,00	32,30	3,20
151.025	25,00	35,70	4,20
155.025	25,00	40,10	6,30
153.026	26,00	33,30	3,20
151.026	26,00	36,70	4,20
155.026	26,00	41,10	6,30
153.027	27,00	34,30	3,20
151.027	27,00	37,70	4,20
155.027	27,00	42,10	6,30
153.028	28,00	35,30	3,20
151.028	28,00	38,70	4,20

Code article	Diamètre de tige Ød1 f8/h9	Diamètre de gorge ØD1 H9	Largeur de gorge L1 0/+0,20
155.028	28,00	43,10	6,30
153.029	29,00	36,30	3,20
151.029	29,00	39,70	4,20
155.029	29,00	44,10	6,30
153.030	30,00	37,30	3,20
151.030	30,00	40,70	4,20
155.030	30,00	45,10	6,30
153.032	32,00	39,30	3,20
151.032	32,00	42,70	4,20
155.032	32,00	47,10	6,30
153.034	34,00	41,30	3,20
151.034	34,00	44,70	4,20
155.034	34,00	49,10	6,30
153.035	35,00	42,30	3,20
151.035	35,00	45,70	4,20
155.035	35,00	50,10	6,30
153.036	36,00	43,30	3,20
151.036	36,00	46,70	4,20
155.036	36,00	51,10	6,30
153.038	38,00	48,70	4,20
151.038	38,00	53,10	6,30
155.038	38,00	58,50	8,10
153.039	39,00	49,70	4,20
151.039	39,00	54,10	6,30
155.039	39,00	59,50	8,10
153.040	40,00	50,70	4,20
151.040	40,00	55,10	6,30
155.040	40,00	60,50	8,10
153.041	41,00	51,70	4,20
151.041	41,00	56,10	6,30
155.041	41,00	61,50	8,10
153.042	42,00	52,70	4,20
151.042	42,00	57,10	6,30
155.042	42,00	62,50	8,10
153.044	44,00	54,70	4,20
151.044	44,00	59,10	6,30
155.044	44,00	64,50	8,10
153.045	45,00	55,70	4,20
151.045	45,00	60,10	6,30
155.045	45,00	65,50	8,10
153.046	46,00	56,70	4,20
151.046	46,00	61,10	6,30
155.046	46,00	66,50	8,10
153.047	47,00	57,70	4,20
151.047	47,00	62,10	6,30
155.047	47,00	67,50	8,10
153.048	48,00	58,70	4,20
151.048	48,00	63,10	6,30
155.048	48,00	68,50	8,10
153.050	50,00	60,70	4,20
151.050	50,00	65,10	6,30
155.050	50,00	70,50	8,10
153.051	51,00	61,70	4,20
151.051	51,00	66,10	6,30
155.051	51,00	71,50	8,10
153.052	52,00	62,70	4,20
151.052	52,00	67,10	6,30
155.052	52,00	72,50	8,10
153.055	55,00	65,70	4,20
151.055	55,00	70,10	6,30
155.055	55,00	75,50	8,10
153.056	56,00	66,70	4,20
151.056	56,00	71,10	6,30
155.056	56,00	76,50	8,10

Code article	Diamètre de tige Ød1 f8/h9	Diamètre de gorge ØD1 H9	Largeur de gorge L1 0/+0,20
153.058	58,00	68,70	4,20
151.058	58,00	73,10	6,30
155.058	58,00	78,50	8,10
153.060	60,00	70,70	4,20
151.060	60,00	75,10	6,30
155.060	60,00	80,50	8,10
153.061	61,00	71,70	4,20
151.061	61,00	76,10	6,30
155.061	61,00	81,50	8,10
153.062	62,00	72,70	4,20
151.062	62,00	77,10	6,30
155.062	62,00	82,50	8,10
153.063	63,00	73,70	4,20
151.063	63,00	78,10	6,30
155.063	63,00	83,50	8,10
153.065	65,00	75,70	4,20
151.065	65,00	80,10	6,30
155.065	65,00	85,50	8,10
153.067	67,00	77,70	4,20
151.067	67,00	82,10	6,30
155.067	67,00	87,50	8,10
153.068	68,00	78,70	4,20
151.068	68,00	83,10	6,30
155.068	68,00	88,50	8,10
153.070	70,00	80,70	4,20
151.070	70,00	85,10	6,30
155.070	70,00	90,50	8,10
153.072	72,00	82,70	4,20
151.072	72,00	87,10	6,30
155.072	72,00	92,50	8,10
153.075	75,00	85,70	4,20
151.075	75,00	90,10	6,30
155.075	75,00	95,50	8,10
153.078	78,00	88,70	4,20
151.078	78,00	93,10	6,30
155.078	78,00	98,50	8,10
153.079	79,00	89,70	4,20
151.079	79,00	94,10	6,30
155.079	79,00	99,50	8,10
153.080	80,00	90,70	4,20
151.080	80,00	95,10	6,30
155.080	80,00	100,50	8,10
153.081	81,00	91,70	4,20
151.081	81,00	96,10	6,30
155.081	81,00	101,50	8,10
153.082	82,00	92,70	4,20
151.082	82,00	97,10	6,30
155.082	82,00	102,50	8,10
153.083	83,00	93,70	4,20
151.083	83,00	98,10	6,30
155.083	83,00	103,50	8,10
153.084	84,00	94,70	4,20
151.084	84,00	99,10	6,30
155.084	84,00	104,50	8,10
153.085	85,00	95,70	4,20
151.085	85,00	100,10	6,30
155.085	85,00	105,50	8,10
153.086	86,00	96,70	4,20
151.086	86,00	101,10	6,30
155.086	86,00	106,50	8,10
153.088	88,00	98,70	4,20
151.088	88,00	103,10	6,30
155.088	88,00	108,50	8,10
153.090	90,00	100,70	4,20
151.090	90,00	105,10	6,30

Code article	Diamètre de tige Ød1 f8/h9	Diamètre de gorge ØD1 H9	Largeur de gorge L1 0/+0,20
155.090	90,00	110,50	8,10
153.092	92,00	102,70	4,20
151.092	92,00	107,10	6,30
155.092	92,00	112,50	8,10
153.095	95,00	105,70	4,20
151.095	95,00	110,10	6,30
155.095	95,00	115,50	8,10
153.098	98,00	108,70	4,20
151.098	98,00	113,10	6,30
155.098	98,00	118,50	8,10
153.100	100,00	110,70	4,20
151.100	100,00	115,10	6,30
155.100	100,00	120,50	8,10
153.105	105,00	115,70	4,20
151.105	105,00	120,10	6,30
155.105	105,00	125,50	8,10
153.108	108,00	118,70	4,20
151.108	108,00	123,10	6,30
155.108	108,00	128,50	8,10
153.110	110,00	120,70	4,20
151.110	110,00	125,10	6,30
155.110	110,00	130,50	8,10
153.115	115,00	125,70	4,20
151.115	115,00	130,10	6,30
155.115	115,00	135,50	8,10
153.120	120,00	130,70	4,20
151.120	120,00	135,10	6,30
155.120	120,00	140,50	8,10
153.125	125,00	135,70	4,20
151.125	125,00	140,10	6,30
155.125	125,00	145,50	8,10
153.127	127,00	137,70	4,20
151.127	127,00	142,10	6,30
155.127	127,00	147,50	8,10
153.130	130,00	140,70	4,20
151.130	130,00	145,10	6,30
155.130	130,00	150,50	8,10
153.135	135,00	145,70	4,20
151.135	135,00	150,10	6,30
155.135	135,00	155,50	8,10
153.138	138,00	148,70	4,20
151.138	138,00	153,10	6,30
155.138	138,00	158,50	8,10
153.140	140,00	150,70	4,20
151.140	140,00	155,10	6,30
155.140	140,00	160,50	8,10
153.145	145,00	155,70	4,20
151.145	145,00	160,10	6,30
155.145	145,00	165,50	8,10
153.150	150,00	160,70	4,20
151.150	150,00	165,10	6,30
155.150	150,00	170,50	8,10
153.155	155,00	165,70	4,20
151.155	155,00	170,10	6,30
155.155	155,00	175,50	8,10
153.160	160,00	170,70	4,20
151.160	160,00	175,10	6,30
155.160	160,00	180,50	8,10
153.165	165,00	175,70	4,20
151.165	165,00	180,10	6,30
155.165	165,00	185,50	8,10
153.170	170,00	180,70	4,20
151.170	170,00	185,10	6,30
155.170	170,00	190,50	8,10
153.175	175,00	185,70	4,20

Code article	Diamètre de tige Ød1 f8/h9	Diamètre de gorge ØD1 H9	Largeur de gorge L1 0/+0,20
151.175	175,00	190,10	6,30
155.175	175,00	195,50	8,10
153.180	180,00	190,70	4,20
151.180	180,00	195,10	6,30
155.180	180,00	200,50	8,10
153.185	185,00	195,70	4,20
151.185	185,00	200,10	6,30
155.185	185,00	205,50	8,10
153.190	190,00	200,70	4,20
151.190	190,00	205,10	6,30
155.190	190,00	210,50	8,10
153.195	195,00	205,70	4,20
151.195	195,00	210,10	6,30
155.195	195,00	215,50	8,10
153.200	200,00	215,10	6,30
151.200	200,00	220,50	8,10
155.200	200,00	224,00	8,10
153.210	210,00	225,10	6,30
151.210	210,00	230,50	8,10
155.210	210,00	234,00	8,10
153.215	215,00	230,10	6,30
151.215	215,00	235,50	8,10
155.215	215,00	239,00	8,10
153.220	220,00	235,10	6,30
151.220	220,00	240,50	8,10
155.220	220,00	244,00	8,10
153.230	230,00	245,10	6,30
151.230	230,00	250,50	8,10
155.230	230,00	254,00	8,10
153.240	240,00	255,10	6,30
151.240	240,00	260,50	8,10
155.240	240,00	264,00	8,10
153.250	250,00	265,10	6,30
151.250	250,00	270,50	8,10
155.250	250,00	274,00	8,10
153.260	260,00	280,50	8,10
151.260	260,00	284,00	8,10
155.260	260,00	287,30	9,50
153.270	270,00	290,50	8,10
151.270	270,00	294,00	8,10
155.270	270,00	297,30	9,50
153.275	275,00	295,50	8,10
151.275	275,00	299,00	8,10
155.275	275,00	302,30	9,50
153.280	280,00	300,50	8,10
151.280	280,00	304,00	8,10
155.280	280,00	307,30	9,50
153.285	285,00	305,50	8,10
151.285	285,00	309,00	8,10
155.285	285,00	312,30	9,50
153.290	290,00	310,50	8,10
151.290	290,00	314,00	8,10
155.290	290,00	317,30	9,50
153.295	295,00	315,50	8,10
151.295	295,00	319,00	8,10
155.295	295,00	322,30	9,50
153.300	300,00	320,50	8,10
151.300	300,00	324,00	8,10
155.300	300,00	327,30	9,50
153.305	305,00	325,50	8,10
151.305	305,00	329,00	8,10

Code article	Diamètre de tige Ød1 f8/h9	Diamètre de gorge ØD1 H9	Largeur de gorge L1 0/+0,20
155.305	305,00	332,30	9,50
153.310	310,00	330,50	8,10
151.310	310,00	334,00	8,10
155.310	310,00	337,30	9,50
153.320	320,00	340,50	8,10
151.320	320,00	344,00	8,10
155.320	320,00	347,30	9,50
153.330	330,00	350,50	8,10
151.330	330,00	354,00	8,10
155.330	330,00	357,30	9,50
153.340	340,00	360,50	8,10
151.340	340,00	364,00	8,10
155.340	340,00	367,30	9,50
153.350	350,00	370,50	8,10
151.350	350,00	374,00	8,10
155.350	350,00	377,30	9,50
153.360	360,00	380,50	8,10
151.360	360,00	384,00	8,10
155.360	360,00	387,30	9,50
153.370	370,00	390,50	8,10
151.370	370,00	394,00	8,10
155.370	370,00	397,30	9,50
153.380	380,00	400,50	8,10
151.380	380,00	404,00	8,10
155.380	380,00	407,30	9,50
153.390	390,00	410,50	8,10
151.390	390,00	414,00	8,10
155.390	390,00	417,30	9,50
153.400	400,00	420,50	8,10
151.400	400,00	424,00	8,10
155.400	400,00	427,30	9,50
153.410	410,00	430,50	8,10
151.410	410,00	434,00	8,10
155.410	410,00	437,30	9,50
153.420	420,00	440,50	8,10
151.420	420,00	444,00	8,10
155.420	420,00	447,30	9,50
153.430	430,00	450,50	8,10
151.430	430,00	454,00	8,10
155.430	430,00	457,30	9,50
153.440	440,00	460,50	8,10
151.440	440,00	464,00	8,10
155.440	440,00	467,30	9,50
153.450	450,00	470,50	8,10
151.450	450,00	474,00	8,10
155.450	450,00	477,30	9,50
153.460	460,00	480,50	8,10
151.460	460,00	484,00	8,10
155.460	460,00	487,30	9,50
153.470	470,00	490,50	8,10
151.470	470,00	494,00	8,10
155.470	470,00	497,30	9,50
153.480	480,00	500,50	8,10
151.480	480,00	504,00	8,10
155.480	480,00	507,30	9,50
153.490	490,00	510,50	8,10
151.490	490,00	514,00	8,10
155.490	490,00	517,30	9,50
153.500	500,00	520,50	8,10
151.500	500,00	524,00	8,10
155.500	500,00	527,30	9,50

Les données en caractères gras correspondent aux diamètres de tige que préconise la norme ISO 3320. D'autres dimensions intermédiaires peuvent être fournies.

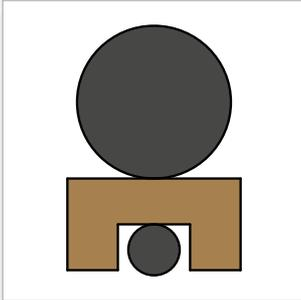

JOINTS DE TIGE

BECA 157-158



DESCRIPTION

Le profil BECA 157 - 158 est un joint composite de tige double effet constitué d'une bague de frottement en PTFE chargé et de deux joints toriques de pré-serrage en élastomère. Il peut se monter dans une gorge selon la norme ISO 7425/2. Possibilité d'associer le joint avec 1 ou 2 bagues anti-extrusion.

AVANTAGES

Étanchéité optimale pour la séparation de deux fluides

Faible coefficient de frottement, pas d'effet stick-slip

Excellente résistance à l'abrasion

Large plage de température et excellente résistance chimique, selon le matériau choisi pour le joint torique

APPLICATIONS

Hydraulique mobile

Machines-outils

Presses

Suspensions hydro-pneumatiques

MATÉRIAUX

Bague de frottement

PTFE chargé Bronze

Joints toriques

NBR 70 Shore A

D'autres qualités de matériaux sont disponibles, veuillez-vous référer à la table des matériaux, page suivante.

DONNÉES TECHNIQUES

Température	-30°C / +200°C
Pression	50 MPa
Vitesse	2 m/s
Fluides en contact	Huiles hydrauliques minérales Fluides difficilement inflammables Fluides biocompatibles Eau Gaz Autres (Contactez nos experts)

Les données ci-dessus sont des valeurs maximum et ne peuvent être cumulées. Elles peuvent évoluer en fonction des matériaux utilisés.

JEUX D'EXTRUSION

Section radiale S	Jeu radial F/2		
	10 MPa	20 MPa	40 MPa
5,50	0,25	0,15	0,10
7,75	0,30	0,20	0,15
10,50	0,30	0,20	0,15
12,25	0,30	0,20	0,15
14,00	0,45	0,30	0,25
19,00	0,55	0,40	0,35

ÉTATS DE SURFACE

Rugosité	Surface dynamique	Surface statique	Flans de gorge
Ra	0,05 - 0,2 µm	≤ 1,6 µm	≤ 3,2 µm
Rz	0,4 - 1,6 µm	≤ 6,3 µm	≤ 10,0 µm
Rmax	0,63 - 2,5 µm	≤ 10,0 µm	≤ 16,0 µm

CHANFREINS ET RAYONS

Section radiale S	Rayon R1	Rayon R2	Chanfrein C
5,50	0,30	1,00	3,00
7,75	0,30	1,30	3,00
10,50	0,30	1,80	5,00
12,25	0,30	1,80	6,00
14,00	0,30	2,50	8,00
19,00	0,30	3,00	10,00

TABLE DES MATÉRIAUX

Bague de frottement					Joints toriques			Surface de contact	
Code standard	Code ISO	Matériau	Couleur	Caractéristiques	Code	Nature du matériau	Température de service		
DP	P	PTFE Vierge	Blanc	Résistance aux produits chimiques Imperméabilité Diélectrique Anti-adhérent Coefficient de friction faible Alimentaire	K6	NBR 70 Shore A	-30°C / +100°C	Acier Acier inoxydable Acier chromé Aluminium Bronze Fonte Surface traitée	
					G6	FKM 70 Shore A	-20°C / +200°C		
					C6	EPDM 70 Shore A	-45°C / +150°C		
					F6	VMQ 70 Shore A	-60°C / +200°C		
DC	C	PTFE + 25% Carbone	Gris	Amélioration • Propriétés d'usure • Tenue à la compression Bonne résistance aux produits chimiques Conductivité thermique et électrique Anti-statique Performant dans le cadre d'applications dynamiques avec compression	K6	NBR 70 Shore A	-30°C / +100°C		
					G6	FKM 70 Shore A	-20°C / +200°C		
					C6	EPDM 70 Shore A	-45°C / +150°C		
CG	C	PTFE + 23% Carbone + 2% Graphite	Noir	Bonne résistance aux produits chimiques Conductivité thermique et électrique Anti-statique Performant dans le cadre d'applications dynamiques avec compression	K6	NBR 70 Shore A	-30°C / +100°C		
					G6	FKM 70 Shore A	-20°C / +200°C		
					C6	EPDM 70 Shore A	-45°C / +150°C		
DV	V	PTFE + 25 % Verre	Bleu	Amélioration • Propriétés d'usure • Tenue mécanique Légèrement plus abrasif mais phénomène corrigé par l'adjonction de MOS2 Propriétés chimique et diélectrique conservées Bien adapté aux applications avec mouvements rotatif et alternatif simultanés	K6	NBR 70 Shore A	-30°C / +100°C		Acier Acier chromé Fonte
					G6	FKM 70 Shore A	-20°C / +200°C		
VM	M	PTFE + 15 % Verre + 5% MOS2	Gris	Bonne résistance aux produits chimiques Conductivité thermique et électrique Anti-statique Performant dans le cadre d'applications dynamiques avec mouvements rotatif et alternatif simultanés	K6	NBR 70 Shore A	-30°C / +100°C		
					G6	FKM 70 Shore A	-20°C / +200°C		
DX	X	PTFE GL Blue + Verre + Oxydes métalliques	Bleu turquoise	Résistance à la compression Résistance à l'usure Excellente stabilité chimique Bonne conductivité thermique	K6	NBR 70 Shore A	-30°C / +100°C		
					G6	FKM 70 Shore A	-20°C / +200°C		
DG	G	PTFE + 15% Graphite	Noir	Amélioration • Propriétés d'usure Diminution de l'usure des pièces métalliques Autolubrification Conductivité thermique et électrique Faible perméabilité Bon coefficient de frottement Anti statique Performant dans le cadre d'applications dynamiques avec autolubrification	K6	NBR 70 Shore A	-30°C / +100°C	Acier Acier inoxydable Acier chromé Aluminium Bronze Fonte Surface traitée	
					G6	FKM 70 Shore A	-20°C / +200°C		
					C6	EPDM 70 Shore A	-45°C / +150°C		
K1	K	PTFE + 10% Ekonol	Marron clair	Amélioration • Meilleure résistance à l'abrasion • Meilleure stabilité dimensionnelle à haute température Utilisation jusqu'à +300°C Bon coefficient de frottement et faible perméabilité	K6	NBR 70 Shore A	-30°C / +100°C		
					G6	FKM 70 Shore A	-20°C / +200°C		
					C6	EPDM 70 Shore A	-45°C / +150°C		
K2	K	PTFE + 20% Ekonol	Marron clair	Utilisation jusqu'à +300°C Bon coefficient de frottement et faible perméabilité	K6	NBR 70 Shore A	-30°C / +100°C		
					G6	FKM 70 Shore A	-20°C / +200°C		
C6					C6	EPDM 70 Shore A	-45°C / +150°C		
					C6	EPDM 70 Shore A	-45°C / +150°C		
DB	B	PTFE + 60% Bronze	Brun foncé	Amélioration • Propriétés d'usure • Résistance aux déformations et fluage • Résistance à la compression Autolubrification Conductivité électrique et thermique N'altère pas les pièces métalliques Baisse de tenue avec certains produits chimiques Utilisation pour des joints dynamiques à forte compression et faible niveau d'usure	K6	NBR 70 Shore A	-30°C / +100°C	Acier Acier chromé Fonte	
					G6	FKM 70 Shore A	-20°C / +200°C		
B4	B	PTFE + 40% Bronze	Brun foncé	Utilisation pour des joints dynamiques à forte compression et faible niveau d'usure	K6	NBR 70 Shore A	-30°C / +100°C		
					G6	FKM 70 Shore A	-20°C / +200°C		

D'autres qualités de matériaux sont disponibles en fonction de vos particularités.

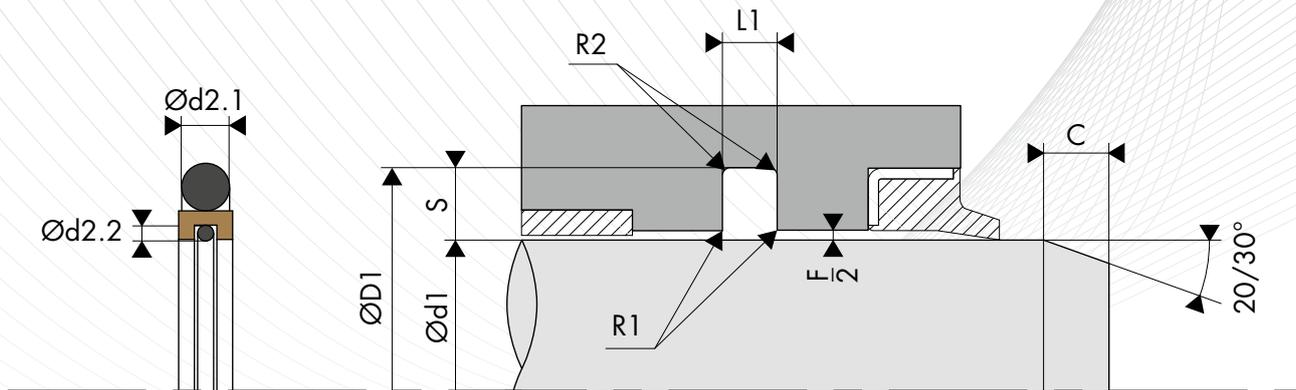

○ COTE DE MONTAGE

Diamètre de tige Ød1 f8/h9		Diamètre de gorge	Largeur de gorge	Section radiale	Diamètre de tore	Diamètre de tore
BECA 157 Série standard	BECA 158 Série étendue	ØD1 H9	L1 0/+0,20	S	Ød2.1	Ød2.2
19,0 - 37,9	18,0 - 450,0	d1 + 11,00	4,20	5,50	3,53	1,78
38,0 - 199,9	30,0 - 650,0	d1 + 15,50	6,30	7,75	5,33	1,78
200,0 - 255,9	105,0 - 999,9	d1 + 21,00	8,10	10,50	6,99	2,62
256,0 - 649,9	120,0 - 999,9	d1 + 24,50	8,10	12,25	6,99	2,62
650,0 - 999,9	285,0 - 999,9	d1 + 28,00	9,50	14,00	8,40	3,53
---	650,0 - 999,9	d1 + 38,00	13,80	19,00	12,00	5,33

Pour des applications spéciales > 40 MPa, il est conseillé d'utiliser la tolérance H8/f8 (gorge/tige) ou de choisir d'autres matériaux plus adaptés. Veuillez contacter nos experts.

○ EXEMPLE DE CODIFICATION

CODIFICATION STANDARD

Matériaux _____ : Bague de frottement en PTFE 60% Bronze - Code DB
 _____ : Joints toriques en NBR 70 Shore A - Code K6
Diamètre de tige _____ : Ød1 = 50,00 mm
Diamètre de gorge _____ : ØD1 = 65,50 mm
Code article _____ : 157.050DBK6

Code article - **157.** **050** **DB** **K6**

Famille _____
 Diamètre de tige _____
 Matériau de la bague de frottement* _____
 Matériaux des joints toriques* _____

* Les codes définissant les matériaux sont indiqués dans la table des matériaux, page précédente.

○ DIMENSIONS

Code article	Diamètre de tige Ød1 f8/h9	Diamètre de gorge ØD1 H9	Largeur de gorge L1 0/+0,20
157.018	18,00	29,00	4,20
157.020	20,00	31,00	4,20
157.022	22,00	33,00	4,20
157.025	25,00	36,00	4,20
157.028	28,00	39,00	4,20
157.030	30,00	41,00	4,20
157.032	32,00	43,00	4,20
157.035	35,00	46,00	4,20
157.036	36,00	47,00	4,20
157.038	38,00	53,50	6,30
157.040	40,00	55,50	6,30
157.042	42,00	57,50	6,30
157.045	45,00	60,50	6,30
157.048	48,00	63,50	6,30
157.050	50,00	65,50	6,30
157.052	52,00	67,50	6,30
157.055	55,00	70,50	6,30
157.056	56,00	71,50	6,30
157.058	58,00	73,50	6,30
157.060	60,00	75,50	6,30
157.062	62,00	77,50	6,30
157.063	63,00	78,50	6,30
157.065	65,00	80,50	6,30
157.068	68,00	83,50	6,30
157.070	70,00	85,50	6,30
157.075	75,00	90,50	6,30
157.080	80,00	95,50	6,30
157.085	85,00	100,50	6,30
157.090	90,00	105,50	6,30
157.095	95,00	110,50	6,30
157.100	100,00	115,50	6,30
157.105	105,00	120,50	6,30
157.110	110,00	125,50	6,30
157.115	115,00	130,50	6,30
157.120	120,00	135,50	6,30
157.125	125,00	140,50	6,30
157.130	130,00	145,50	6,30
157.135	135,00	150,50	6,30

Code article	Diamètre de tige Ød1 f8/h9	Diamètre de gorge ØD1 H9	Largeur de gorge L1 0/+0,20
157.140	140,00	155,50	6,30
157.145	145,00	160,50	6,30
157.150	150,00	165,50	6,30
157.155	155,00	170,50	6,30
157.160	160,00	175,50	6,30
157.165	165,00	180,50	6,30
157.170	170,00	185,50	6,30
157.175	175,00	190,50	6,30
157.180	180,00	195,50	6,30
157.185	185,00	200,50	6,30
157.190	190,00	205,50	6,30
157.195	195,00	210,50	6,30
157.200	200,00	221,00	8,10
157.205	205,00	226,00	8,10
157.210	210,00	231,00	8,10
157.215	215,00	236,00	8,10
157.220	220,00	241,00	8,10
157.230	230,00	251,00	8,10
157.240	240,00	261,00	8,10
157.250	250,00	271,00	8,10
157.260	260,00	284,50	8,10
157.270	270,00	294,50	8,10
157.280	280,00	304,50	8,10
157.290	290,00	314,50	8,10
157.300	300,00	324,50	8,10
157.310	310,00	334,50	8,10
157.320	320,00	344,50	8,10
157.330	330,00	354,50	8,10
157.340	340,00	364,50	8,10
157.350	350,00	374,50	8,10
157.360	360,00	384,50	8,10
157.370	370,00	394,50	8,10
157.380	380,00	404,50	8,10
157.390	390,00	414,50	8,10
157.400	400,00	424,50	8,10
157.450	450,00	474,50	8,10
157.500	500,00	524,50	8,10

Les données en caractères gras correspondent aux dimensions de la norme ISO 7425/2, avec des diamètres de tige selon la norme ISO 3320. D'autres dimensions intermédiaires peuvent être fournies.

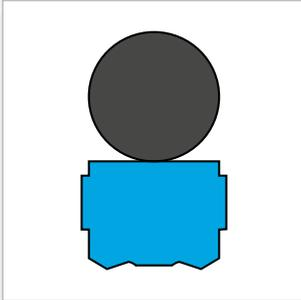

JOINTS DE TIGE BECA 161-163-165



DESCRIPTION

Les profils BECA 161-163-165 sont des joints composites de tige double effet constitué d'un joint torique de pré-serrage en élastomère et d'une bague de frottement spécifique réalisée en Polyuréthane.

AVANTAGES

Étanchéité optimale en statique et en dynamique

Excellente résistance à l'abrasion et à l'usure

APPLICATIONS

Agriculture

Industrie légère et moyenne

Machines-outils

Manutention / Levage

MATÉRIAUX

Bague de frottement

PU 93 Shore A - Bleu

PU 96 Shore A - Bleu

PU Haute Temp. 96 Shore A - Beige

Joint torique

NBR 70 Shore A

D'autres qualités de matériaux sont disponibles, veuillez-vous référer à la table des matériaux, page suivante.

DONNÉES TECHNIQUES

Température	-30°C / +100°C
Pression	25 MPa
Vitesse	0,5 m/s
Fluides en contact	Huiles hydrauliques minérales

Les données ci-dessus sont des valeurs maximum et ne peuvent être cumulées. Elles peuvent évoluer en fonction des matériaux utilisés.

JEUX D'EXTRUSION

Section radiale S	Jeu radial F/2
2,45	0,20
3,65	0,25
5,35	0,25
7,55	0,30
10,25	0,30
12,00	0,35
13,65	0,35
19,00	0,40

ÉTATS DE SURFACE

Rugosité	Surface dynamique	Surface statique	Flans de gorge
Ra	0,1 - 0,4 µm	≤ 1,6 µm	≤ 3,2 µm
Rz	0,63 - 2,5 µm	≤ 6,3 µm	≤ 10,0 µm
Rmax	1,0 - 4,0 µm	≤ 10,0 µm	≤ 16,0 µm

CHANFREINS ET RAYONS

Section radiale S	Rayon R1	Rayon R2	Chanfrein C
2,45	0,30	0,40	0,55
3,65	0,30	0,60	0,70
5,35	0,30	1,00	0,95
7,55	0,30	1,30	1,35
10,25	0,30	1,80	1,75
12,00	0,30	1,80	1,75
13,65	0,30	2,50	10,00
19,00	0,30	3,00	12,00

TABLE DES MATÉRIAUX

Bague de frottement					Joint torique			Surface de contact
Code standard	Code ISO	Matériau	Couleur	Caractéristiques	Code	Nature du matériau	Température de service	
HG	HG	PE-UHMW	Blanc ou blanc cassé	Excellente résistance à l'usure au contact de l'eau et de l'air	K6	NBR 70 Shore A	-30°C / +80°C	Acier Acier inoxydable Acier chromé Aluminium Bronze Fonte Surface traitée
PU	U	Polyuréthane	Bleu	Grande résistance mécanique Bonne résistance à l'usure et à l'abrasion Module d'élasticité important Bonne flexibilité	K6	NBR 70 Shore A	-30°C / +90°C	
PUHT	U	Polyuréthane Haute Température	Blanc ou blanc cassé	Très bonne résistance à l'ozone et à l'oxydation	K6	NBR 70 Shore A	-30°C / +100°C	

D'autres qualités de matériaux sont disponibles en fonction de vos particularités.

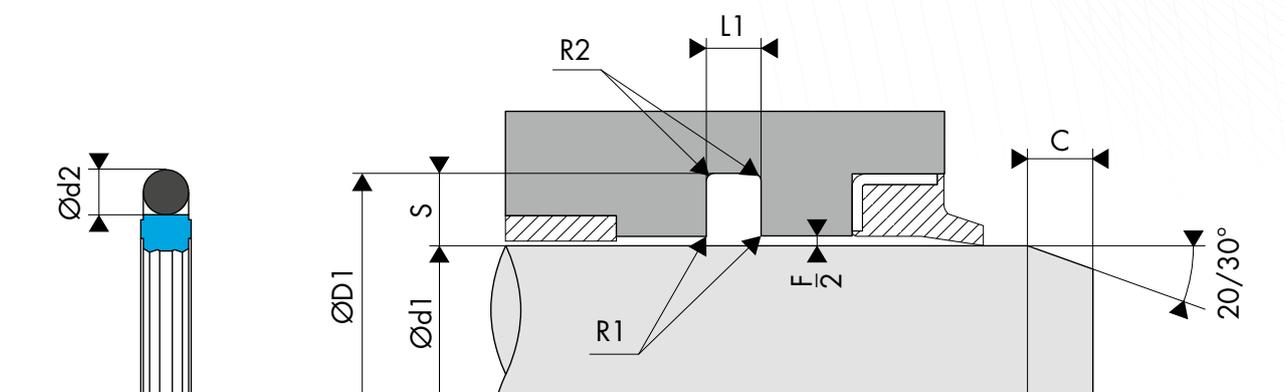

COTE DE MONTAGE

Diamètre de tige Ød1 f8/h9			Diamètre de gorge	Largeur de gorge	Section radiale	Diamètre de tore
BECA 161 Série standard	BECA 163 Série légère	BECA 165 Série lourde	ØD1 H9	L1 0/+0,20	S	Ød2
3,0 - 7,9	8,0 - 18,9	---	d1 + 4,90	2,20	2,45	1,78
8,0 - 18,9	19,0 - 37,9	---	d1 + 7,30	3,20	3,65	2,62
19,0 - 37,9	38,0 - 199,9	8,0 - 18,9	d1 + 10,70	4,20	5,35	3,53
38,0 - 199,9	200,0 - 255,9	19,0 - 37,9	d1 + 15,10	6,30	7,55	5,33
200,0 - 255,9	256,0 - 649,9	38,0 - 199,9	d1 + 20,50	8,10	10,25	6,99
256,0 - 649,9	650,0 - 999,9	200,0 - 255,9	d1 + 24,00	8,10	12,00	6,99
650,0 - 999,9	1000,0 - 1200,0	256,0 - 649,9	d1 + 27,30	9,50	13,65	8,40
1000,0 - 1200,0	---	650,0 - 999,9	d1 + 38,00	13,80	19,00	12,00

Pour des applications spéciales > 40 MPa, il est conseillé d'utiliser la tolérance H8/f8 (gorge/tige) ou de choisir d'autres matériaux plus adaptés. Veuillez contacter nos experts.

EXEMPLE DE CODIFICATION

CODIFICATION STANDARD

Matériaux _____ : Bague de frottement en polyuréthane - Code PU
 _____ : Joint torique en NBR 70 Shore A - Code K6
Diamètre de tige _____ : Ød1 = 50,00 mm
Diamètre de gorge _____ : ØD1 = 65,10 mm
Code article _____ : 161. 050PUK6

Code article - **161. 050 PU K6**
 Famille
 Diamètre de tige
 Matériau de la bague de frottement*
 Matériau du joint torique*

* Les codes définissant les matériaux sont indiqués dans la table des matériaux, page précédente.

○ DIMENSIONS

Code article	Diamètre de tige Ød1 f8/h9	Diamètre de gorge ØD1 H9	Largeur de gorge L1 0/+0,20
161.003	3,00	7,90	2,20
161.004	4,00	8,90	2,20
161.005	5,00	9,90	2,20
161.006	6,00	10,90	2,20
161.007	7,00	11,90	2,20
163.008	8,00	12,90	2,20
161.008	8,00	15,30	3,20
165.008	8,00	18,70	4,20
163.009	9,00	13,90	2,20
161.009	9,00	16,30	3,20
165.009	9,00	19,70	4,20
163.010	10,00	14,90	2,20
161.010	10,00	17,30	3,20
165.010	10,00	20,70	4,20
163.011	11,00	15,90	2,20
161.011	11,00	18,30	3,20
165.011	11,00	21,70	4,20
163.012	12,00	16,90	2,20
161.012	12,00	19,30	3,20
165.012	12,00	22,70	4,20
163.013	13,00	17,90	2,20
161.013	13,00	20,30	3,20
165.013	13,00	23,70	4,20
163.014	14,00	18,90	2,20
161.014	14,00	21,30	3,20
165.014	14,00	24,70	4,20
163.015	15,00	19,90	2,20
161.015	15,00	22,30	3,20
165.015	15,00	25,70	4,20
163.016	16,00	20,90	2,20
161.016	16,00	23,30	3,20
165.016	16,00	26,70	4,20
163.017	17,00	21,90	2,20
161.017	17,00	24,30	3,20
165.017	17,00	27,70	4,20
163.018	18,00	22,90	2,20
161.018	18,00	25,30	3,20
165.018	18,00	28,70	4,20
163.019	19,00	26,30	3,20
161.019	19,00	29,70	4,20
165.019	19,00	34,10	6,30
163.020	20,00	27,30	3,20
161.020	20,00	30,70	4,20
165.020	20,00	35,10	6,30
163.021	21,00	28,30	3,20
161.021	21,00	31,70	4,20
165.021	21,00	36,10	6,30
163.022	22,00	29,30	3,20
161.022	22,00	32,70	4,20
165.022	22,00	37,10	6,30
163.024	24,00	31,30	3,20
161.024	24,00	34,70	4,20
165.024	24,00	39,10	6,30
163.025	25,00	32,30	3,20
161.025	25,00	35,70	4,20

Code article	Diamètre de tige Ød1 f8/h9	Diamètre de gorge ØD1 H9	Largeur de gorge L1 0/+0,20
165.025	25,00	40,10	6,30
163.026	26,00	33,30	3,20
161.026	26,00	36,70	4,20
165.026	26,00	41,10	6,30
163.027	27,00	34,30	3,20
161.027	27,00	37,70	4,20
165.027	27,00	42,10	6,30
163.028	28,00	35,30	3,20
161.028	28,00	38,70	4,20
165.028	28,00	43,10	6,30
163.029	29,00	36,30	3,20
161.029	29,00	39,70	4,20
165.029	29,00	44,10	6,30
163.030	30,00	37,30	3,20
161.030	30,00	40,70	4,20
165.030	30,00	45,10	6,30
163.032	32,00	39,30	3,20
161.032	32,00	42,70	4,20
165.032	32,00	47,10	6,30
163.034	34,00	41,30	3,20
161.034	34,00	44,70	4,20
165.034	34,00	49,10	6,30
163.035	35,00	42,30	3,20
161.035	35,00	45,70	4,20
165.035	35,00	50,10	6,30
163.036	36,00	43,30	3,20
161.036	36,00	46,70	4,20
165.036	36,00	51,10	6,30
163.038	38,00	48,70	4,20
161.038	38,00	53,10	6,30
165.038	38,00	58,50	8,10
163.039	39,00	49,70	4,20
161.039	39,00	54,10	6,30
165.039	39,00	59,50	8,10
163.040	40,00	50,70	4,20
161.040	40,00	55,10	6,30
165.040	40,00	60,50	8,10
163.041	41,00	51,70	4,20
161.041	41,00	56,10	6,30
165.041	41,00	61,50	8,10
163.042	42,00	52,70	4,20
161.042	42,00	57,10	6,30
165.042	42,00	62,50	8,10
163.044	44,00	54,70	4,20
161.044	44,00	59,10	6,30
165.044	44,00	64,50	8,10
163.045	45,00	55,70	4,20
161.045	45,00	60,10	6,30
165.045	45,00	65,50	8,10
163.046	46,00	56,70	4,20
161.046	46,00	61,10	6,30
165.046	46,00	66,50	8,10
163.047	47,00	57,70	4,20
161.047	47,00	62,10	6,30
165.047	47,00	67,50	8,10

Code article	Diamètre de tige Ød1 f8/h9	Diamètre de gorge ØD1 H9	Largeur de gorge L1 0/+0,20
163.048	48,00	58,70	4,20
161.048	48,00	63,10	6,30
165.048	48,00	68,50	8,10
163.050	50,00	60,70	4,20
161.050	50,00	65,10	6,30
165.050	50,00	70,50	8,10
163.051	51,00	61,70	4,20
161.051	51,00	66,10	6,30
165.051	51,00	71,50	8,10
163.052	52,00	62,70	4,20
161.052	52,00	67,10	6,30
165.052	52,00	72,50	8,10
163.055	55,00	65,70	4,20
161.055	55,00	70,10	6,30
165.055	55,00	75,50	8,10
163.056	56,00	66,70	4,20
161.056	56,00	71,10	6,30
165.056	56,00	76,50	8,10
163.058	58,00	68,70	4,20
161.058	58,00	73,10	6,30
165.058	58,00	78,50	8,10
163.060	60,00	70,70	4,20
161.060	60,00	75,10	6,30
165.060	60,00	80,50	8,10
163.061	61,00	71,70	4,20
161.061	61,00	76,10	6,30
165.061	61,00	81,50	8,10
163.062	62,00	72,70	4,20
161.062	62,00	77,10	6,30
165.062	62,00	82,50	8,10
163.063	63,00	73,70	4,20
161.063	63,00	78,10	6,30
165.063	63,00	83,50	8,10
163.065	65,00	75,70	4,20
161.065	65,00	80,10	6,30
165.065	65,00	85,50	8,10
163.067	67,00	77,70	4,20
161.067	67,00	82,10	6,30
165.067	67,00	87,50	8,10
163.068	68,00	78,70	4,20
161.068	68,00	83,10	6,30
165.068	68,00	88,50	8,10
163.070	70,00	80,70	4,20
161.070	70,00	85,10	6,30
165.070	70,00	90,50	8,10
163.072	72,00	82,70	4,20
161.072	72,00	87,10	6,30
165.072	72,00	92,50	8,10
163.075	75,00	85,70	4,20
161.075	75,00	90,10	6,30
165.075	75,00	95,50	8,10
163.078	78,00	88,70	4,20
161.078	78,00	93,10	6,30
165.078	78,00	98,50	8,10
163.079	79,00	89,70	4,20

Code article	Diamètre de tige Ød1 f8/h9	Diamètre de gorge ØD1 H9	Largeur de gorge L1 0/+0,20
161.079	79,00	94,10	6,30
165.079	79,00	99,50	8,10
163.080	80,00	90,70	4,20
161.080	80,00	95,10	6,30
165.080	80,00	100,50	8,10
163.081	81,00	91,70	4,20
161.081	81,00	96,10	6,30
165.081	81,00	101,50	8,10
163.082	82,00	92,70	4,20
161.082	82,00	97,10	6,30
165.082	82,00	102,50	8,10
163.083	83,00	93,70	4,20
161.083	83,00	98,10	6,30
165.083	83,00	103,50	8,10
163.084	84,00	94,70	4,20
161.084	84,00	99,10	6,30
165.084	84,00	104,50	8,10
163.085	85,00	95,70	4,20
161.085	85,00	100,10	6,30
165.085	85,00	105,50	8,10
163.086	86,00	96,70	4,20
161.086	86,00	101,10	6,30
165.086	86,00	106,50	8,10
163.088	88,00	98,70	4,20
161.088	88,00	103,10	6,30
165.088	88,00	108,50	8,10
163.090	90,00	100,70	4,20
161.090	90,00	105,10	6,30
165.090	90,00	110,50	8,10
163.092	92,00	102,70	4,20
161.092	92,00	107,10	6,30
165.092	92,00	112,50	8,10
163.095	95,00	105,70	4,20
161.095	95,00	110,10	6,30
165.095	95,00	115,50	8,10
163.098	98,00	108,70	4,20
161.098	98,00	113,10	6,30
165.098	98,00	118,50	8,10
163.100	100,00	110,70	4,20
161.100	100,00	115,10	6,30
165.100	100,00	120,50	8,10
163.105	105,00	115,70	4,20
161.105	105,00	120,10	6,30
165.105	105,00	125,50	8,10
163.108	108,00	118,70	4,20
161.108	108,00	123,10	6,30
165.108	108,00	128,50	8,10
163.110	110,00	120,70	4,20
161.110	110,00	125,10	6,30
165.110	110,00	130,50	8,10
163.115	115,00	125,70	4,20
161.115	115,00	130,10	6,30
165.115	115,00	135,50	8,10
163.120	120,00	130,70	4,20
161.120	120,00	135,10	6,30

Code article	Diamètre de tige Ød1 f8/h9	Diamètre de gorge ØD1 H9	Largeur de gorge L1 0/+0,20
165.120	120,00	140,50	8,10
163.125	125,00	135,70	4,20
161.125	125,00	140,10	6,30
165.125	125,00	145,50	8,10
163.127	127,00	137,70	4,20
161.127	127,00	142,10	6,30
165.127	127,00	147,50	8,10
163.130	130,00	140,70	4,20
161.130	130,00	145,10	6,30
165.130	130,00	150,50	8,10
163.135	135,00	145,70	4,20
161.135	135,00	150,10	6,30
165.135	135,00	155,50	8,10
163.138	138,00	148,70	4,20
161.138	138,00	153,10	6,30
165.138	138,00	158,50	8,10
163.140	140,00	150,70	4,20
161.140	140,00	155,10	6,30
165.140	140,00	160,50	8,10
163.145	145,00	155,70	4,20
161.145	145,00	160,10	6,30
165.145	145,00	165,50	8,10
163.150	150,00	160,70	4,20
161.150	150,00	165,10	6,30
165.150	150,00	170,50	8,10
163.155	155,00	165,70	4,20
161.155	155,00	170,10	6,30
165.155	155,00	175,50	8,10
163.160	160,00	170,70	4,20
161.160	160,00	175,10	6,30
165.160	160,00	180,50	8,10
163.165	165,00	175,70	4,20
161.165	165,00	180,10	6,30
165.165	165,00	185,50	8,10
163.170	170,00	180,70	4,20
161.170	170,00	185,10	6,30
165.170	170,00	190,50	8,10
163.175	175,00	185,70	4,20
161.175	175,00	190,10	6,30
165.175	175,00	195,50	8,10
163.180	180,00	190,70	4,20
161.180	180,00	195,10	6,30
165.180	180,00	200,50	8,10
163.185	185,00	195,70	4,20
161.185	185,00	200,10	6,30
165.185	185,00	205,50	8,10
163.190	190,00	200,70	4,20
161.190	190,00	205,10	6,30
165.190	190,00	210,50	8,10
163.195	195,00	205,70	4,20
161.195	195,00	210,10	6,30
165.195	195,00	215,50	8,10
163.200	200,00	215,10	6,30
161.200	200,00	220,50	8,10
165.200	200,00	224,00	8,10

Code article	Diamètre de tige Ød1 f8/h9	Diamètre de gorge ØD1 H9	Largeur de gorge L1 0/+0,20
163.210	210,00	225,10	6,30
161.210	210,00	230,50	8,10
165.210	210,00	234,00	8,10
163.215	215,00	230,10	6,30
161.215	215,00	235,50	8,10
165.215	215,00	239,00	8,10
163.220	220,00	235,10	6,30
161.220	220,00	240,50	8,10
165.220	220,00	244,00	8,10
163.230	230,00	245,10	6,30
161.230	230,00	250,50	8,10
165.230	230,00	254,00	8,10
163.240	240,00	255,10	6,30
161.240	240,00	260,50	8,10
165.240	240,00	264,00	8,10
163.250	250,00	265,10	6,30
161.250	250,00	270,50	8,10
165.250	250,00	274,00	8,10
163.260	260,00	280,50	8,10
161.260	260,00	284,00	8,10
165.260	260,00	287,30	9,50
163.270	270,00	290,50	8,10
161.270	270,00	294,00	8,10
165.270	270,00	297,30	9,50
163.275	275,00	295,50	8,10
161.275	275,00	299,00	8,10
165.275	275,00	302,30	9,50
163.280	280,00	300,50	8,10
161.280	280,00	304,00	8,10
165.280	280,00	307,30	9,50
163.285	285,00	305,50	8,10
161.285	285,00	309,00	8,10
165.285	285,00	312,30	9,50
163.290	290,00	310,50	8,10
161.290	290,00	314,00	8,10
165.290	290,00	317,30	9,50
163.295	295,00	315,50	8,10
161.295	295,00	319,00	8,10
165.295	295,00	322,30	9,50
163.300	300,00	320,50	8,10
161.300	300,00	324,00	8,10
165.300	300,00	327,30	9,50
163.305	305,00	325,50	8,10
161.305	305,00	329,00	8,10
165.305	305,00	332,30	9,50
163.310	310,00	330,50	8,10
161.310	310,00	334,00	8,10
165.310	310,00	337,30	9,50
163.320	320,00	340,50	8,10
161.320	320,00	344,00	8,10
165.320	320,00	347,30	9,50
163.330	330,00	350,50	8,10
161.330	330,00	354,00	8,10
165.330	330,00	357,30	9,50
163.340	340,00	360,50	8,10

Code article	Diamètre de tige Ød1 f8/h9	Diamètre de gorge ØD1 H9	Largeur de gorge L1 0/+0,20
161.340	340,00	364,00	8,10
165.340	340,00	367,30	9,50
163.350	350,00	370,50	8,10
161.350	350,00	374,00	8,10
165.350	350,00	377,30	9,50
163.360	360,00	380,50	8,10
161.360	360,00	384,00	8,10
165.360	360,00	387,30	9,50
163.370	370,00	390,50	8,10
161.370	370,00	394,00	8,10
165.370	370,00	397,30	9,50
163.380	380,00	400,50	8,10
161.380	380,00	404,00	8,10
165.380	380,00	407,30	9,50
163.390	390,00	410,50	8,10
161.390	390,00	414,00	8,10
165.390	390,00	417,30	9,50
163.400	400,00	420,50	8,10
161.400	400,00	424,00	8,10
165.400	400,00	427,30	9,50
163.410	410,00	430,50	8,10
161.410	410,00	434,00	8,10
165.410	410,00	437,30	9,50
163.420	420,00	440,50	8,10
161.420	420,00	444,00	8,10

Code article	Diamètre de tige Ød1 f8/h9	Diamètre de gorge ØD1 H9	Largeur de gorge L1 0/+0,20
165.420	420,00	447,30	9,50
163.430	430,00	450,50	8,10
161.430	430,00	454,00	8,10
165.430	430,00	457,30	9,50
163.440	440,00	460,50	8,10
161.440	440,00	464,00	8,10
165.440	440,00	467,30	9,50
163.450	450,00	470,50	8,10
161.450	450,00	474,00	8,10
165.450	450,00	477,30	9,50
163.460	460,00	480,50	8,10
161.460	460,00	484,00	8,10
165.460	460,00	487,30	9,50
163.470	470,00	490,50	8,10
161.470	470,00	494,00	8,10
165.470	470,00	497,30	9,50
163.480	480,00	500,50	8,10
161.480	480,00	504,00	8,10
165.480	480,00	507,30	9,50
163.490	490,00	510,50	8,10
161.490	490,00	514,00	8,10
165.490	490,00	517,30	9,50
163.500	500,00	520,50	8,10
161.500	500,00	524,00	8,10
165.500	500,00	527,30	9,50

Les données en caractères gras correspondent aux diamètres de tige que préconise la norme ISO 3320. D'autres dimensions intermédiaires peuvent être fournies.

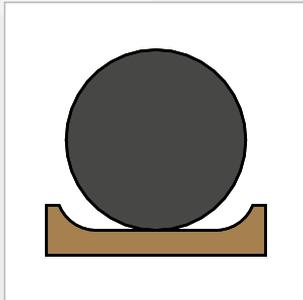

JOINTS DE TIGE BECA 170-179



DESCRIPTION

Les profils BECA 170 - 179 sont des joints composites de tige double effet constitués d'une bague de frottement en PTFE chargé et d'un joint torique de pré-serrage en élastomère. Ils peuvent se monter dans des gorges de joints toriques. Possibilité d'associer le joint avec 1 ou 2 bagues anti-extrusion.

AVANTAGES

Adapté à un encombrement réduit

Faible coefficient de frottement, pas d'effet stick-slip

Excellente résistance à l'extrusion et à l'usure

Large plage de température et excellente résistance chimique, selon le matériau choisi pour le joint torique

APPLICATIONS

Machines-outils

Systèmes de levage

Valves

MATÉRIAUX

Bague de frottement

PTFE chargé Bronze

PTFE chargé Carbone

PTFE vierge

Joint torique

NBR 70 Shore A

FKM 70 Shore A

VMQ 70 Shore A

D'autres qualités de matériaux sont disponibles, veuillez-vous référer à la table des matériaux, page suivante.

DONNÉES TECHNIQUES

Température	-30°C / +200°C
Pression	35 MPa
Vitesse	5 m/s
Fluides en contact	Huiles hydrauliques minérales Fluides non inflammables Fluides biocompatibles Autres (contactez nos experts)

Les données ci-dessus sont des valeurs maximum et ne peuvent être cumulées. Elles peuvent évoluer en fonction des matériaux utilisés.

JEUX D'EXTRUSION

Section radiale S	Jeu radial F/2			
	2 MPa	10 MPa	20 MPa	35 MPa
1,45	0,10	0,10	0,08	0,05
2,25	0,15	0,15	0,10	0,07
3,10	0,25	0,20	0,15	0,08
4,70	0,35	0,25	0,20	0,10
6,10	0,50	0,30	0,25	0,15
7,50	0,60	0,40	0,30	0,20

ÉTATS DE SURFACE

Rugosité	Surface dynamique	Surface statique	Flans de gorge
Ra	0,05 - 0,2 µm	≤ 1,6 µm	≤ 3,2 µm
Rz	0,4 - 1,6 µm	≤ 6,3 µm	≤ 10,0 µm
Rmax	0,63 - 2,5 µm	≤ 10,0 µm	≤ 16,0 µm

CHANFREINS ET RAYONS

Section radiale S	Rayon R1	Rayon R2	Chanfrein C
1,45	0,30	0,40	3,00
2,25	0,30	0,40	3,00
3,10	0,30	0,60	3,00
4,70	0,30	0,80	3,00
6,10	0,30	0,80	5,00
7,50	0,30	1,00	6,00

TABLE DES MATÉRIAUX

Bague de frottement					Joint torique			Surface de contact	
Code standard	Code ISO	Matériau	Couleur	Caractéristiques	Code	Nature du matériau	Température de service		
DP	P	PTFE Vierge	Blanc	Résistance aux produits chimiques Imperméabilité Diélectrique Anti-adhérent Coefficient de friction faible Alimentaire	K6	NBR 70 Shore A	-30°C / +100°C	Acier Acier inoxydable Acier chromé Aluminium Bronze Fonte Surface traitée	
					G6	FKM 70 Shore A	-20°C / +200°C		
					C6	EPDM 70 Shore A	-45°C / +150°C		
					F6	VMQ 70 Shore A	-60°C / +200°C		
DC	C	PTFE + 25% Carbone	Gris	Amélioration • Propriétés d'usure • Tenue à la compression Bonne résistance aux produits chimiques Conductivité thermique et électrique Anti-statique Performant dans le cadre d'applications dynamiques avec compression	K6	NBR 70 Shore A	-30°C / +100°C		
					G6	FKM 70 Shore A	-20°C / +200°C		
					C6	EPDM 70 Shore A	-45°C / +150°C		
CG	C	PTFE + 23% Carbone + 2% Graphite	Noir	Résistance à la compression Résistance à l'usure Excellente stabilité chimique Bonne conductivité thermique	K6	NBR 70 Shore A	-30°C / +100°C		
					G6	FKM 70 Shore A	-20°C / +200°C		
					C6	EPDM 70 Shore A	-45°C / +150°C		
DV	V	PTFE + 25 % Verre	Bleu	Amélioration • Propriétés d'usure • Tenue mécanique Légèrement plus abrasif mais phénomène corrigé par l'adjonction de MOS2 Propriétés chimique et diélectrique conservées Bien adapté aux applications avec mouvements rotatif et alternatif simultanés	K6	NBR 70 Shore A	-30°C / +100°C		Acier Acier chromé Fonte
					G6	FKM 70 Shore A	-20°C / +200°C		
VM	M	PTFE + 15 % Verre + 5% MOS2	Gris	Résistance à la compression Résistance à l'usure Excellente stabilité chimique Bonne conductivité thermique	K6	NBR 70 Shore A	-30°C / +100°C		
					G6	FKM 70 Shore A	-20°C / +200°C		
DX	X	PTFE GL Blue + Verre + Oxydes métalliques	Bleu turquoise	Amélioration • Propriétés d'usure Diminution de l'usure des pièces métalliques Autolubrification Conductivité thermique et électrique Faible perméabilité Bon coefficient de frottement Anti statique Performant dans le cadre d'applications dynamiques avec autolubrification	K6	NBR 70 Shore A	-30°C / +100°C		
					G6	FKM 70 Shore A	-20°C / +200°C		
DG	G	PTFE + 15% Graphite	Noir	Amélioration • Propriétés d'usure • Meilleure résistance à l'abrasion • Meilleure stabilité dimensionnelle à haute température Utilisation jusqu'à +300°C Bon coefficient de frottement et faible perméabilité	K6	NBR 70 Shore A	-30°C / +100°C	Acier Acier inoxydable Acier chromé Aluminium Bronze Fonte Surface traitée	
					G6	FKM 70 Shore A	-20°C / +200°C		
					C6	EPDM 70 Shore A	-45°C / +150°C		
K1	K	PTFE + 10% Ekonol	Marron clair	Amélioration • Propriétés d'usure • Résistance aux déformations et fluage • Résistance à la compression Autolubrification Conductivité électrique et thermique N'altère pas les pièces métalliques Baisse de tenue avec certains produits chimiques Utilisation pour des joints dynamiques à forte compression et faible niveau d'usure	K6	NBR 70 Shore A	-30°C / +100°C		
					G6	FKM 70 Shore A	-20°C / +200°C		
K2	K	PTFE + 20% Ekonol	Marron clair	Utilisation jusqu'à +300°C Bon coefficient de frottement et faible perméabilité	C6	EPDM 70 Shore A	-45°C / +150°C		
					K6	NBR 70 Shore A	-30°C / +100°C		
DB	B	PTFE + 60% Bronze	Brun foncé	Amélioration • Propriétés d'usure • Résistance aux déformations et fluage • Résistance à la compression Autolubrification Conductivité électrique et thermique N'altère pas les pièces métalliques Baisse de tenue avec certains produits chimiques Utilisation pour des joints dynamiques à forte compression et faible niveau d'usure	G6	FKM 70 Shore A	-20°C / +200°C	Acier Acier chromé Fonte	
					K6	NBR 70 Shore A	-30°C / +100°C		
B4	B	PTFE + 40% Bronze	Brun foncé	Utilisation pour des joints dynamiques à forte compression et faible niveau d'usure	G6	FKM 70 Shore A	-20°C / +200°C		
					K6	NBR 70 Shore A	-30°C / +100°C		
HG	HG	PE-UHMW	Blanc ou blanc cassé	Excellente résistance à l'usure au contact de l'eau et de l'air	K6	NBR 70 Shore A	-30°C / +80°C	Acier Acier inoxydable Acier chromé Aluminium Bronze Fonte Surface traitée	

D'autres qualités de matériaux sont disponibles en fonction de vos particularités.

○ DIMENSIONS

Code article	Diamètre de tige Ød1 f8/h9	Diamètre de gorge ØD1 H9	Largeur de gorge L1 0/+0,20
170.003	3,00	5,90	2,40
170.004	4,00	6,90	2,40
170.005	5,00	7,90	2,40
170.006	6,00	8,90	2,40
170.007	7,00	9,90	2,40
170.008	8,00	10,90	2,40
170.009	9,00	11,90	2,40
170.010	10,00	14,50	3,60
170.012	12,00	16,50	3,60
170.014	14,00	18,50	3,60
170.015	15,00	19,50	3,60
170.016	16,00	20,50	3,60
170.018	18,00	22,50	3,60
170.020	20,00	26,20	4,80
170.022	22,00	28,20	4,80
170.025	25,00	31,20	4,80
170.028	28,00	34,20	4,80
170.030	30,00	36,20	4,80
170.032	32,00	38,20	4,80
170.035	35,00	41,20	4,80
170.036	36,00	42,20	4,80
170.038	38,00	44,20	4,80
170.040	40,00	49,40	7,10
170.042	42,00	51,40	7,10
170.045	45,00	54,40	7,10
170.048	48,00	57,40	7,10
170.050	50,00	59,40	7,10
170.052	52,00	61,40	7,10
170.055	55,00	64,40	7,10
170.056	56,00	65,40	7,10
170.058	58,00	67,40	7,10
170.060	60,00	69,40	7,10
170.062	62,00	71,40	7,10
170.063	63,00	72,40	7,10
170.065	65,00	74,40	7,10
170.068	68,00	77,40	7,10
170.070	70,00	79,40	7,10
170.075	75,00	84,40	7,10
170.080	80,00	89,40	7,10
170.085	85,00	94,40	7,10
170.090	90,00	99,40	7,10
170.095	95,00	104,40	7,10
170.100	100,00	109,40	7,10
170.105	105,00	114,40	7,10

Code article	Diamètre de tige Ød1 f8/h9	Diamètre de gorge ØD1 H9	Largeur de gorge L1 0/+0,20
170.110	110,00	119,40	7,10
170.115	115,00	124,40	7,10
170.120	120,00	132,20	9,50
170.125	125,00	137,20	9,50
170.130	130,00	142,20	9,50
170.135	135,00	147,20	9,50
170.140	140,00	152,20	9,50
170.145	145,00	157,20	9,50
170.150	150,00	162,20	9,50
170.155	155,00	167,20	9,50
170.160	160,00	172,20	9,50
170.165	165,00	177,20	9,50
170.170	170,00	182,20	9,50
170.175	175,00	187,20	9,50
170.180	180,00	192,20	9,50
170.185	185,00	197,20	9,50
170.190	190,00	202,20	9,50
170.195	195,00	207,20	9,50
170.200	200,00	212,20	9,50
170.205	205,00	217,20	9,50
170.210	210,00	222,20	9,50
170.215	215,00	227,20	9,50
170.220	220,00	232,20	9,50
170.230	230,00	242,20	9,50
170.240	240,00	252,20	9,50
170.250	250,00	262,20	9,50
170.260	260,00	272,20	9,50
170.270	270,00	282,20	9,50
170.280	280,00	292,20	9,50
170.290	290,00	302,20	9,50
170.300	300,00	312,20	9,50
170.310	310,00	322,20	9,50
170.320	320,00	332,20	9,50
170.330	330,00	342,20	9,50
170.340	340,00	352,20	9,50
170.350	350,00	362,20	9,50
170.360	360,00	372,20	9,50
170.370	370,00	382,20	9,50
170.380	380,00	392,20	9,50
170.390	390,00	402,20	9,50
170.400	400,00	412,20	9,50
170.450	450,00	462,20	9,50
170.500	500,00	512,20	9,50

Les données en caractères gras correspondent aux diamètres de tige que préconise la norme ISO 3320. D'autres dimensions intermédiaires peuvent être fournies.

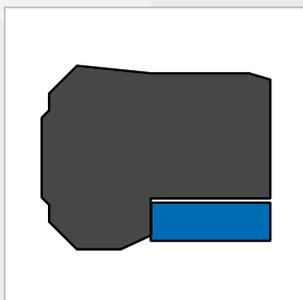

JOINTS DE TIGE

BECA 190



DESCRIPTION

Le profil BECA 190 est un joint compact de tige constitué d'une bague souple en élastomère et d'une bague anti-extrusion au talon en POM en standard. Il peut se monter dans une gorge selon la norme ISO 5597.

AVANTAGES

Excellente résistance à l'usure
Bonne résistance chimique
Montable en gorge fermée
pour $\varnothing d1 \geq 30,00$ mm

APPLICATIONS

Hydraulique mobile
Presses
Rechange / Aftermarket
Vérins standard

MATÉRIAUX

Bague souple

NBR 80 Shore A
FKM 80 Shore A

Bague anti-extrusion

Résine acétale POM
PTFE chargé Bronze

D'autres qualités de matériaux sont disponibles, veuillez contacter nos experts.

DONNÉES TECHNIQUES

Température	-30°C / +200°C
Pression	50 MPa
Vitesse	0,5 m/s
Fluides en contact	Huiles hydrauliques minérales Fluides difficilement inflammables Fluides biocompatibles Eau Autres (contactez nos experts)

Les données ci-dessus sont des valeurs maximum et ne peuvent être cumulées. Elles peuvent évoluer en fonction des matériaux utilisés.

JEUX D'EXTRUSION

Pression MPa	Jeu radial F/2
10 MPa	0,65
20 MPa	0,55
35 MPa	0,45
50 MPa	0,35

ÉTATS DE SURFACE

Rugosité	Surface dynamique	Surface statique	Flans de gorge
Ra	0,1 - 0,4 μm	$\leq 1,6 \mu\text{m}$	$\leq 3,2 \mu\text{m}$
Rz	0,63 - 2,5 μm	$\leq 6,3 \mu\text{m}$	$\leq 10,0 \mu\text{m}$
Rmax	1,0 - 4,0 μm	$\leq 10,0 \mu\text{m}$	$\leq 16,0 \mu\text{m}$

CHANFREINS ET RAYONS

Section radiale S	Rayon R1	Rayon R2	Chanfrein C
5,00	0,40	0,60	2,50
7,50	0,80	1,00	4,00
10,00	0,80	1,00	5,00
12,50	1,00	1,20	6,50

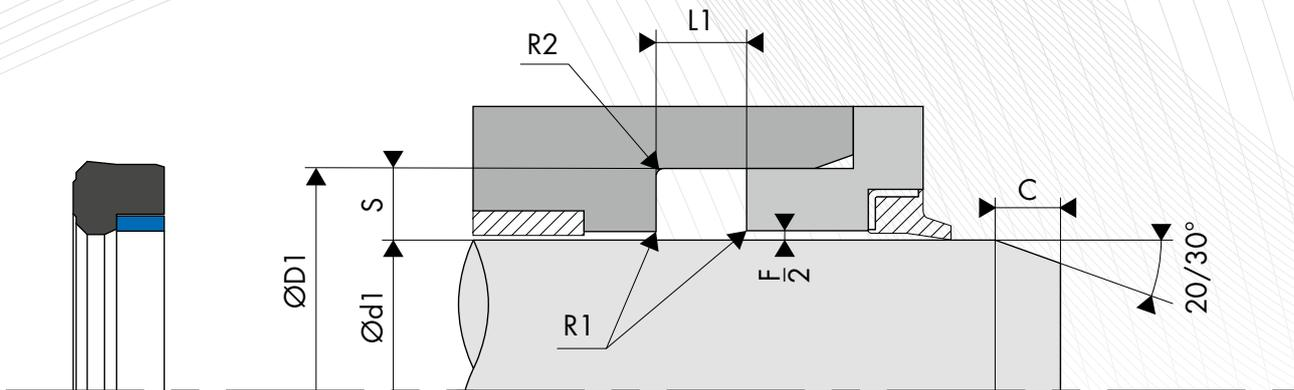

○ DIMENSIONS

Code article	Diamètre de tige Ød1 f8	Diamètre de gorge ØD1 H11	Largeur de gorge L1 0/+0,20
190.0006014	6,00	14,00	6,30
190.0008016	8,00	16,00	6,30
190.0010018	10,00	18,00	6,30
190.0010020	10,00	20,00	8,00
190.0012020	12,00	20,00	6,30
190.0012022	12,00	22,00	8,00
190.0014022	14,00	22,00	6,30
190.0014024	14,00	24,00	8,00
190.0016024	16,00	24,00	6,30
190.0016026	16,00	26,00	8,00
190.0018026	18,00	26,00	6,30
190.0018028	18,00	28,00	8,00
190.0020028	20,00	28,00	6,30
190.0020030	20,00	30,00	8,00
190.0022030	22,00	30,00	6,30
190.0022032	22,00	32,00	8,00
190.0025033	25,00	33,00	6,30
190.0025035	25,00	35,00	8,00
190.0028038	28,00	38,00	8,00
190.0028043	28,00	43,00	12,50
190.1030040	30,00	40,00	8,00
190.0032042	32,00	42,00	8,00
190.0032047	32,00	47,00	12,50
190.2033045	33,00	45,00	10,00
190.0035045	35,00	45,00	8,00
190.0036046	36,00	46,00	8,00
190.0036051	36,00	51,00	12,50
190.0040050	40,00	50,00	8,00
190.0040055	40,00	55,00	12,50

Code article	Diamètre de tige Ød1 f8	Diamètre de gorge ØD1 H11	Largeur de gorge L1 0/+0,20
190.0045055	45,00	55,00	8,00
190.0045060	45,00	60,00	12,50
190.0050060	50,00	60,00	8,00
190.0050065	50,00	65,00	12,50
190.0055070	55,00	70,00	12,50
190.0056071	56,00	71,00	12,50
190.0056076	56,00	76,00	16,00
190.0060075	60,00	75,00	12,50
190.0063078	63,00	78,00	12,50
190.0063083	63,00	83,00	16,00
190.0065080	65,00	80,00	12,50
190.0070085	70,00	85,00	12,50
190.0070090	70,00	90,00	16,00
190.0080095	80,00	95,00	12,50
190.0080100	80,00	100,00	16,00
190.0090105	90,00	105,00	12,50
190.0090110	90,00	110,00	16,00
190.0100120	100,00	120,00	16,00
190.0100125	100,00	125,00	20,00
190.0110130	110,00	130,00	16,00
190.0110135	110,00	135,00	20,00
190.0125145	125,00	145,00	16,00
190.0125150	125,00	150,00	20,00
190.2140160	140,00	160,00	12,00
190.0140160	140,00	160,00	16,00
190.0140165	140,00	165,00	20,00
190.0160185	160,00	185,00	20,00
190.0180205	180,00	205,00	20,00
190.0200225	200,00	225,00	20,00

Les données en caractères gras correspondent aux dimensions de la norme ISO 5597, avec des diamètres de tige selon la norme ISO 3320. D'autres dimensions intermédiaires peuvent être fournies.

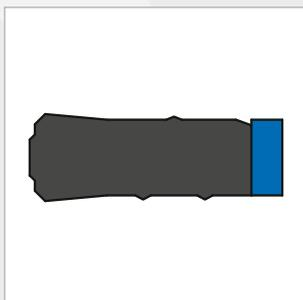

JOINTS DE TIGE BECA 200



DESCRIPTION

Le profil BECA 200 est un joint compo-compact de tige constitué d'une partie en entoilé et d'une partie en élastomère et d'une bague anti-extrusion en POM en standard. Il peut se monter dans une gorge selon la norme ISO 5597.

AVANTAGES

Excellente résistance à l'usure

Excellente résistance aux pressions élevées

Bonne résistance chimique

Montable en gorge fermée pour $\text{Ød1} \geq 35,00$ mm

APPLICATIONS

Hydraulique mobile

Presses

Rechange / Aftermarket

Vérins standard

MATÉRIAUX

Bague souple

NBR 80 Shore A

FKM 80 Shore A

Bague anti-extrusion

Résine acétale POM

PTFE chargé Bronze

D'autres qualités de matériaux sont disponibles, veuillez contacter nos experts.

DONNÉES TECHNIQUES

Température	-30°C / +200°C
Pression	70 MPa
Vitesse	0,5 m/s
Fluides en contact	Huiles hydrauliques minérales Fluides difficilement inflammables Fluides biocompatibles Eau Autres (contactez nos experts)

Les données ci-dessus sont des valeurs maximum et ne peuvent être cumulées. Elles peuvent évoluer en fonction des matériaux utilisés.

JEUX D'EXTRUSION

Pression MPa	Jeu radial F/2
25 MPa	0,80
30 MPa	0,70
50 MPa	0,50
70 MPa	0,35

ÉTATS DE SURFACE

Rugosité	Surface dynamique	Surface statique	Flans de gorge
Ra	0,1 - 0,4 μm	$\leq 1,6 \mu\text{m}$	$\leq 3,2 \mu\text{m}$
Rz	0,63 - 2,5 μm	$\leq 6,3 \mu\text{m}$	$\leq 10,0 \mu\text{m}$
Rmax	1,0 - 4,0 μm	$\leq 10,0 \mu\text{m}$	$\leq 16,0 \mu\text{m}$

CHANFREINS ET RAYONS

Section radiale S	Rayon R1	Rayon R2	Chanfrein C
5,00	0,40	0,60	2,50
7,50	0,80	1,00	4,00
10,00	0,80	1,00	5,00
12,50	1,00	1,20	6,50

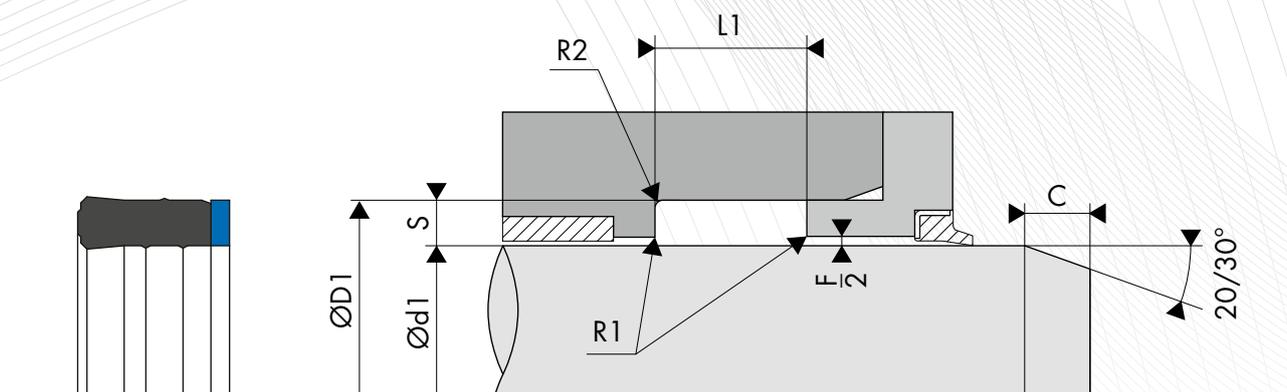

○ DIMENSIONS

Code article	Diamètre de tige Ød1 f8	Diamètre de gorge ØD1 H11	Largeur de gorge L1 0/+0,20
200.0028038	28,00	38,00	16,00
200.0030040	30,00	40,00	16,00
200.0032042	32,00	42,00	16,00
200.0035045	35,00	45,00	16,00
200.0036046	36,00	46,00	16,00
200.0040050	40,00	50,00	16,00
200.0045055	45,00	55,00	16,00
200.0045060	45,00	60,00	22,50
200.0046061	46,00	61,00	22,50
200.0050060	50,00	60,00	16,00
200.0051071	51,00	71,00	30,00
200.0055070	55,00	70,00	25,00
200.0056071	56,00	71,00	25,00
200.0060080	60,00	80,00	30,00
200.0061081	61,00	81,00	30,00

Code article	Diamètre de tige Ød1 f8	Diamètre de gorge ØD1 H11	Largeur de gorge L1 0/+0,20
200.0063078	63,00	78,00	25,00
200.0065080	65,00	80,00	25,00
200.0070085	70,00	85,00	25,00
200.0070090	70,00	90,00	30,00
200.0071091	71,00	91,00	30,00
200.0080095	80,00	95,00	25,00
200.0080100	80,00	100,00	30,00
200.0081101	81,00	101,00	30,00
200.0090105	90,00	105,00	25,00
200.0090110	90,00	110,00	30,00
200.0091111	91,00	111,00	30,00
200.0100120	100,00	120,00	32,00
200.0110130	110,00	130,00	32,00
200.0125145	125,00	145,00	32,00
200.0140160	140,00	160,00	32,00

Les données en caractères gras correspondent aux dimensions de la norme ISO 5597, avec des diamètres de tige selon la norme ISO 3320. D'autres dimensions intermédiaires peuvent être fournies.

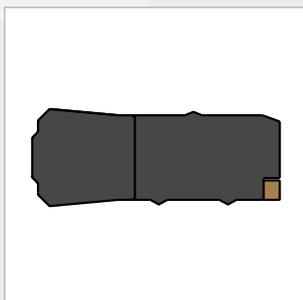

JOINTS DE TIGE BECA 201



DESCRIPTION

Le profil BECA 201 est un joint compo-compact de tige constitué d'une partie en élastomère et d'une partie en élastomère et d'une bague anti-extrusion en POM ou en PTFE chargé Bronze en standard. Il peut se monter dans une gorge selon la norme ISO 5597.

AVANTAGES

Excellente résistance à l'usure
Excellente résistance aux pressions élevées
Bonne résistance chimique
Montable en gorge fermée pour $\varnothing d1 \geq 35,00$ mm

APPLICATIONS

Hydraulique mobile
Presses
Rechange / Aftermarket
Vérins standard

MATÉRIAUX

Bague souple

NBR 80 Shore a
FKM 80 Shore A

Bague anti-extrusion

Résine acétale POM
PTFE chargé Bronze

D'autres qualités de matériaux sont disponibles, veuillez contacter nos experts.

DONNÉES TECHNIQUES

Température	-30°C / +200°C
Pression	70 MPa
Vitesse	0,5 m/s
Fluides en contact	Huiles hydrauliques minérales Fluides difficilement inflammables Fluides biocompatibles Eau Autres (contactez nos experts)

Les données ci-dessus sont des valeurs maximum et ne peuvent être cumulées. Elles peuvent évoluer en fonction des matériaux utilisés.

JEUX D'EXTRUSION

Pression MPa	Jeu radial F/2
25 MPa	0,80
30 MPa	0,70
50 MPa	0,50
70 MPa	0,35

ÉTATS DE SURFACE

Rugosité	Surface dynamique	Surface statique	Flans de gorge
Ra	0,1 - 0,4 μm	$\leq 1,6 \mu\text{m}$	$\leq 3,2 \mu\text{m}$
Rz	0,63 - 2,5 μm	$\leq 6,3 \mu\text{m}$	$\leq 10,0 \mu\text{m}$
Rmax	1,0 - 4,0 μm	$\leq 10,0 \mu\text{m}$	$\leq 16,0 \mu\text{m}$

CHANFREINS ET RAYONS

Section radiale S	Rayon R1	Rayon R2	Chanfrein C
5,00	0,40	0,60	2,50
7,50	0,80	1,00	4,00
10,00	0,80	1,00	5,00
12,50	1,00	1,20	6,50

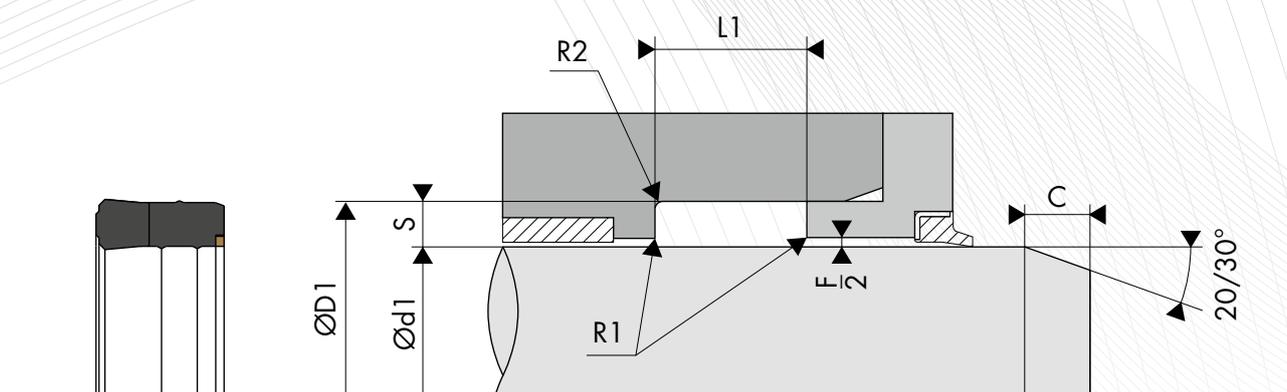

○ DIMENSIONS

Code article	Diamètre de tige Ød1 f8	Diamètre de gorge ØD1 H11	Largeur de gorge L1 0/+0,20
201.0028038	28,00	38,00	16,00
201.0030040	30,00	40,00	16,00
201.0032042	32,00	42,00	16,00
201.0035045	35,00	45,00	16,00
201.0036046	36,00	46,00	16,00
201.0040050	40,00	50,00	16,00
201.0045055	45,00	55,00	16,00
201.0045060	45,00	60,00	22,50
201.0046061	46,00	61,00	22,50
201.0050060	50,00	60,00	16,00
201.0051071	51,00	71,00	30,00
201.0055070	55,00	70,00	25,00
201.0056071	56,00	71,00	25,00
201.0060080	60,00	80,00	30,00
201.0061081	61,00	81,00	30,00

Code article	Diamètre de tige Ød1 f8	Diamètre de gorge ØD1 H11	Largeur de gorge L1 0/+0,20
201.0063078	63,00	78,00	25,00
201.0065080	65,00	80,00	25,00
201.0070085	70,00	85,00	25,00
201.0070090	70,00	90,00	30,00
201.0071091	71,00	91,00	30,00
201.0080095	80,00	95,00	25,00
201.0080100	80,00	100,00	30,00
201.0081101	81,00	101,00	30,00
201.0090105	90,00	105,00	25,00
201.0090110	90,00	110,00	30,00
201.0091111	91,00	111,00	30,00
201.0100120	100,00	120,00	32,00
201.0110130	110,00	130,00	32,00
201.0125145	125,00	145,00	32,00
201.0140160	140,00	160,00	32,00

Les données en caractères gras correspondent aux dimensions de la norme ISO 5597, avec des diamètres de tige selon la norme ISO 3320. D'autres dimensions intermédiaires peuvent être fournies.

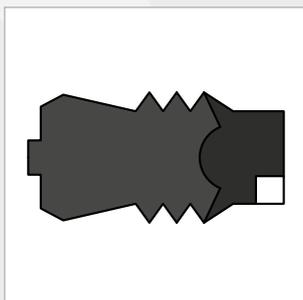

JOINTS DE TIGE

BECA 202



DESCRIPTION

Le profil BECA 202 est un joint de tige compo-compact composé d'une bague souple en NBR, d'un support au talon en NBR entoilé et d'une bague anti-extrusion en résine acétale.

AVANTAGES

Excellente étanchéité à très haute pression
Bonne résistance à l'extrusion
Bonne étanchéité en milieu difficile

APPLICATIONS

Vérins hydrauliques
Engins de terrassement
Engins de mine

MATÉRIAUX

NBR 90 Shore A + POM + TPE

DONNÉES TECHNIQUES

Température	-30°C / +100°C
Pression	70 MPa
Vitesse	0,5 m/s
Fluides en contact	Huiles minérales Fluides hydrauliques HFA, HFB, HFC

Les données ci-dessus sont des valeurs maximum et ne peuvent être cumulées. Elles peuvent évoluer en fonction des matériaux utilisés.

JEUX D'EXTRUSION

Section radiale S	Jeu radial F/2			
	16 MPa	26 MPa	32 MPa	40 MPa
≤ 5,00	0,50	0,40	0,35	-
≤ 7,50	0,55	0,45	0,40	0,35
≤ 12,50	0,60	0,50	0,45	0,40
≤ 15,00	0,65	0,55	0,45	0,40

ÉTATS DE SURFACE

Rugosité	Surface dynamique	Surface statique	Flans de gorge
Ra	0,1 - 0,4 µm	≤ 1,6 µm	≤ 3,2 µm
Rz	0,63 - 2,5 µm	≤ 6,3 µm	≤ 10,0 µm
Rmax	1,0 - 4,0 µm	≤ 10,0 µm	≤ 16,0 µm

CHANFREINS ET RAYONS

Diamètre intérieur d1	Rayon R1	Rayon R2	Chanfrein C
≤ 50,00	0,30	0,40	2,50
≤ 100,00	0,30	0,80	4,00
≤ 150,00	0,30	0,80	5,00
> 150,00	0,30	1,00	6,50

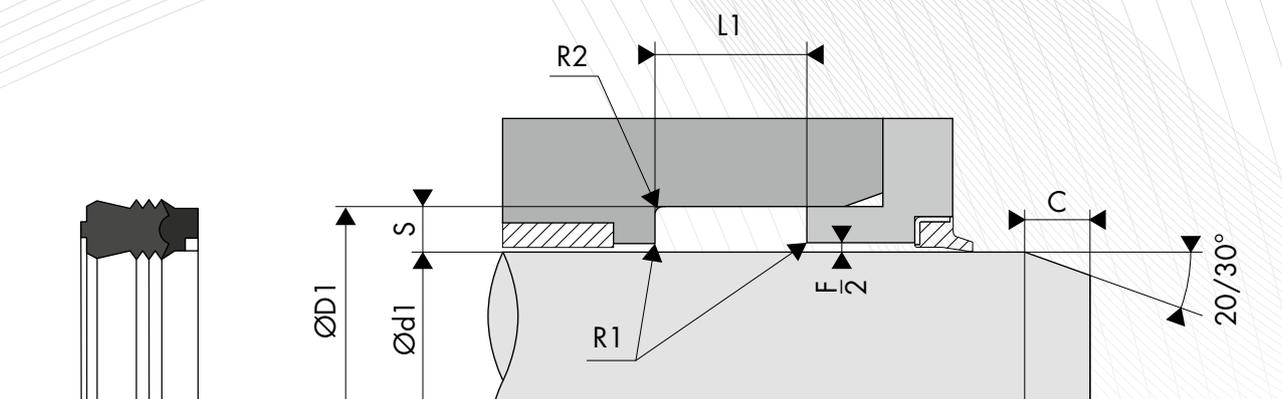

○ DIMENSIONS

Code article	Diamètre de tige Ød1 f8	Diamètre de gorge ØD1 H9	Largeur de gorge L1 0/+0,25
202.015020	15,00	27,00	20,00
202.020020	20,00	33,00	20,00
202.022020	22,00	35,00	20,00
202.025020	25,00	38,00	20,00
202.028020	28,00	41,00	20,00
202.030020	30,00	43,00	20,00
202.032022	32,00	47,00	22,50
202.035025	35,00	45,00	25,59
202.035022	35,00	47,00	22,50
202.035225	35,00	50,00	22,50
202.036022	36,00	51,00	22,50
202.040017	40,00	50,00	17,50
202.040022	40,00	52,00	22,50
202.040226	40,00	55,00	22,62
202.040030	40,00	60,00	30,00
202.045022	45,00	60,00	22,50
202.045028	45,00	65,00	28,00
202.050020	50,00	63,00	20,00
202.050022	50,00	65,00	22,50
202.050024	50,00	65,00	24,50
202.050030	50,00	70,00	30,00
202.050031	50,00	70,00	31,90
202.055022	55,00	70,00	22,50
202.055025	55,00	70,00	25,00
202.055030	55,00	75,00	30,00
202.055032	55,00	75,00	32,00
202.056022	56,00	71,00	22,50
202.056025	56,00	71,00	25,00
202.056028	56,00	76,00	28,00
202.060022	60,00	75,00	22,50
202.060025	60,00	75,00	25,00
202.060027	60,00	80,00	27,00
202.060030	60,00	80,00	30,00
202.060032	60,00	80,00	32,00
202.060034	60,00	80,00	34,90
202.063027	63,00	83,00	27,00
202.063029	63,00	83,00	29,00
202.063030	63,00	83,00	30,00
202.065029	65,00	85,00	29,00
202.070022	70,00	85,00	22,50
202.070025	70,00	85,00	25,00
202.070030	70,00	90,00	30,00
202.070031	70,00	90,00	31,90
202.075028	75,00	95,00	28,00
202.075030	75,00	95,00	30,00
202.765032	76,50	96,50	32,50
202.080030	80,00	100,00	30,00
202.085022	85,00	105,00	22,00

Code article	Diamètre de tige Ød1 f8	Diamètre de gorge ØD1 H9	Largeur de gorge L1 0/+0,25
202.085030	85,00	105,00	30,00
202.090022	90,00	105,00	22,50
202.090025	90,00	105,00	25,00
202.090033	90,00	105,00	33,53
202.090030	90,00	110,00	30,00
202.090032	90,00	110,00	32,50
202.095028	95,00	115,00	28,00
202.100024	100,00	114,30	24,21
202.100030	100,00	120,00	30,00
202.105025	105,00	118,00	25,00
202.105034	105,00	120,00	34,00
202.105030	105,00	125,00	30,00
202.110032	110,00	130,00	32,50
202.110036	110,00	132,00	36,50
202.115030	115,00	130,00	30,00
202.120030	120,00	140,00	30,00
202.125029	125,00	145,00	29,62
202.130028	130,00	150,00	28,00
202.135028	135,00	155,00	28,00
202.140019	140,00	160,00	19,00
202.140028	140,00	160,00	28,00
202.140030	140,00	160,00	30,00
202.150028	150,00	170,00	28,00
202.155028	155,00	175,00	28,00
202.160028	160,00	180,00	28,00
202.165030	165,00	185,00	30,00
202.170035	170,00	195,00	35,00
202.175035	175,00	200,00	35,00
202.180035	180,00	205,00	35,00
202.185035	185,00	210,00	35,00
202.190035	190,00	215,00	35,00
202.195035	195,00	220,00	35,00
202.200035	200,00	225,00	35,00
202.210030	210,00	235,00	30,00
202.215035	215,00	240,00	35,00
202.220035	220,00	245,00	35,00
202.225035	225,00	250,00	35,00
202.230035	230,00	255,00	35,00
202.240035	240,00	265,00	35,00
202.250035	250,00	275,00	35,00
202.260030	260,00	280,00	30,00
202.265035	265,00	290,00	35,00
202.275035	275,00	300,00	35,00
202.280035	280,00	305,00	35,00
202.300035	300,00	325,00	35,00
202.335035	335,00	360,00	35,00

Les données en caractères gras correspondent aux diamètres de tige que préconise la norme ISO 3320. D'autres dimensions intermédiaires peuvent être fournies.

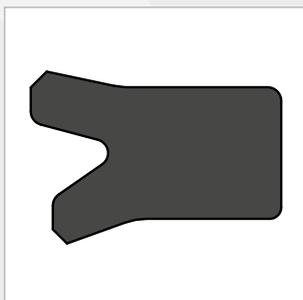

JOINTS DE TIGE BECA 230



DESCRIPTION

Le profil BECA 230 est un joint de tige simple effet de type U à lèvres décalées et réalisé en élastomère.

AVANTAGES

Effet d'étanchéité optimisé

Excellente résistance aux températures élevées selon le type de matériau choisi

Montage en gorge fermée par déformation

APPLICATIONS

Hydraulique mobile

Machines-outils

Presses

Vérins standard

MATÉRIAUX

NBR 70 Shore A

NBR 85 Shore A

FKM 85 Shore A

D'autres qualités de matériaux sont disponibles, veuillez contacter nos experts.

DONNÉES TECHNIQUES

Température	-30°C / +200°C
Pression	15 MPa
Vitesse	0,5 m/s
Fluides en contact	Huiles hydrauliques minérales Fluides difficilement inflammables Fluides biocompatibles Eau Autres (contactez nos experts)

Les données ci-dessus sont des valeurs maximum et ne peuvent être cumulées. Elles peuvent évoluer en fonction des matériaux utilisés.

JEUX D'EXTRUSION

Pression MPa	Jeu radial F/2
2,5 MPa	0,45
5,0 MPa	0,35
7,5 MPa	0,30
10,0 MPa	0,25
15,0 MPa	0,20

ÉTATS DE SURFACE

Rugosité	Surface dynamique	Surface statique	Flans de gorge
Ra	0,1 - 0,4 µm	≤ 1,6 µm	≤ 3,2 µm
Rz	0,63 - 2,5 µm	≤ 6,3 µm	≤ 10,0 µm
Rmax	1,0 - 4,0 µm	≤ 10,0 µm	≤ 16,0 µm

CHANFREINS ET RAYONS

Section radiale S	Rayon R1	Rayon R2	Chanfrein C
3,50	0,20	0,40	2,00
5,00	0,40	0,60	2,50
7,50	0,80	1,00	4,00
10,00	0,80	1,00	5,00

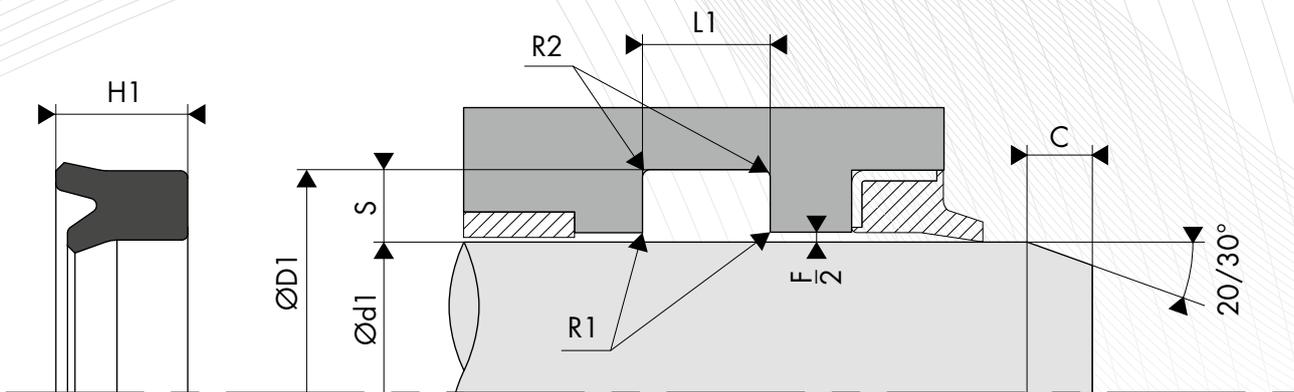

○ DIMENSIONS

Code article	Diamètre de tige Ød1 f8	Diamètre de gorge ØD1 H10	Hauteur du joint H1	Largueur de gorge L1 -0,50/+1,00
230.1006014	6,00	14,00	5,70	6,30
230.0651254	6,50	12,50	3,90	4,00
230.0701304	7,00	13,00	3,90	4,00
230.0081284	8,00	12,80	4,00	5,00
230.1008014	8,00	14,00	3,90	4,00
230.0008016	8,00	16,00	5,70	6,30
230.1008016	8,00	16,00	6,00	6,70
230.1013623	10,00	13,60	2,30	2,70
230.1010018	10,00	18,00	5,70	6,30
230.1010020	10,00	20,00	7,30	8,00
230.1012020	12,00	20,00	5,70	6,30
230.0012022	12,00	22,00	7,30	8,00
230.1012022	12,00	22,00	8,00	9,00
230.0132326	13,00	23,20	5,20	5,80
230.1014022	14,00	22,00	5,70	6,30
230.1014024	14,00	24,00	7,30	8,00
230.1016024	16,00	24,00	5,70	6,30
230.1016026	16,00	26,00	7,30	8,00
230.1018025	18,00	25,00	5,00	5,60
230.1018026	18,00	26,00	5,70	6,30
230.1018028	18,00	28,00	7,30	8,00
230.0190255	19,00	25,00	4,70	5,30
230.0020654	20,00	26,50	3,70	4,00
230.1020027	20,00	27,00	6,00	6,50
230.1020028	20,00	28,00	5,70	6,30
230.1020030	20,00	30,00	7,30	8,00
230.2022030	22,00	30,00	5,70	6,30
230.1022032	22,00	32,00	7,30	8,00
230.1025032	25,00	32,00	5,00	5,60
230.1025033	25,00	33,00	5,70	6,30
230.5025035	25,00	35,00	5,50	6,00
230.7025035	25,00	35,00	7,30	8,00
230.1025035	25,00	35,00	8,00	9,00
230.0289454	28,00	34,50	3,70	4,00
230.1028038	28,00	38,00	7,30	8,00
230.1028043	28,00	43,00	11,50	12,50
230.1030040	30,00	40,00	10,00	11,00
230.1031041	31,00	41,00	10,00	11,00
230.1032040	32,00	40,00	5,70	6,30
230.1032042	32,00	42,00	7,30	8,00
230.1032047	32,00	47,00	11,50	12,50
230.2035045	35,00	45,00	9,00	10,00
230.1035045	35,00	45,00	10,00	11,00
230.1035055	35,00	55,00	11,00	12,00
230.1036046	36,00	46,00	7,30	8,00
230.1036051	36,00	51,00	11,50	12,50
230.2040050	40,00	50,00	9,00	10,00
230.1040050	40,00	50,00	10,00	11,00
230.1040055	40,00	55,00	11,50	12,50
230.1042050	42,00	50,00	5,70	6,30
230.7045055	45,00	55,00	7,00	7,50
230.2045055	45,00	55,00	7,30	8,00

Code article	Diamètre de tige Ød1 f8	Diamètre de gorge ØD1 H10	Hauteur du joint H1	Largueur de gorge L1 -0,50/+1,00
230.1045055	45,00	55,00	10,00	11,00
230.1045060	45,00	60,00	11,50	12,50
230.7050060	50,00	60,00	7,00	8,00
230.2050060	50,00	60,00	7,30	8,00
230.1050060	50,00	60,00	10,00	11,00
230.1050065	50,00	65,00	11,50	12,50
230.1054064	54,00	64,00	7,00	8,00
230.1055063	55,00	63,00	5,70	6,30
230.1055065	55,00	65,00	10,00	11,00
230.1056071	56,00	71,00	11,50	12,50
230.1056076	56,00	76,00	15,00	16,00
230.1060070	60,00	70,00	10,00	11,00
230.2060070	60,00	70,00	12,00	13,00
230.1063078	63,00	78,00	11,50	12,50
230.1063083	63,00	83,00	15,00	16,00
230.0065075	65,00	75,00	12,00	13,00
230.1067077	67,00	77,00	10,00	11,00
230.2070080	70,00	80,00	6,50	7,50
230.1070080	70,00	80,00	12,00	13,00
230.1070085	70,00	85,00	11,50	12,50
230.1070090	70,00	90,00	15,00	16,00
230.2080090	80,00	90,00	10,00	11,00
230.1080090	80,00	90,00	12,00	13,00
230.1080095	80,00	95,00	11,50	12,50
230.1080100	80,00	100,00	15,00	16,00
230.2090100	90,00	100,00	6,50	7,50
230.1090100	90,00	100,00	12,00	13,00
230.1090105	90,00	105,00	11,50	12,50
230.1090110	90,00	110,00	15,00	16,00
230.1100120	100,00	120,00	15,00	16,00
230.1100125	100,00	125,00	19,00	20,00
230.1110125	110,00	125,00	9,60	10,60
230.1110130	110,00	130,00	15,00	16,00
230.1110135	110,00	135,00	19,00	20,00
230.1125145	125,00	145,00	15,00	16,00
230.1125150	125,00	150,00	19,00	20,00
230.1140160	140,00	160,00	15,00	16,00
230.1140165	140,00	165,00	19,00	20,00
230.1145160	145,00	160,00	9,60	10,60
230.1160185	160,00	185,00	19,00	20,00
230.1160190	160,00	190,00	24,00	25,00
230.1180205	180,00	205,00	19,00	20,00
230.1180210	180,00	210,00	24,00	25,00
230.1185200	185,00	200,00	9,60	10,60
230.1200225	200,00	225,00	19,00	20,00
230.1200230	200,00	230,00	24,00	25,00
230.1220250	220,00	250,00	24,00	25,00
230.1250280	250,00	280,00	24,00	25,00
230.1280310	280,00	310,00	24,00	25,00
230.1320360	320,00	360,00	31,00	32,00
230.1360400	360,00	400,00	31,00	32,00

Les données en caractères gras correspondent aux dimensions de la norme ISO 5597, avec des diamètres de tige selon la norme ISO 3320. D'autres dimensions intermédiaires peuvent être fournies.

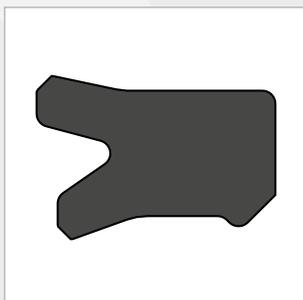

JOINTS DE TIGE

BECA 230/B



DESCRIPTION

Le profil BECA 230/B est un joint de tige simple effet avec becquet et réalisé en élastomère. Il peut se monter dans une gorge selon la norme ISO 5597.

AVANTAGES

Effet d'étanchéité optimisé à basse et haute pression

Excellente résistance à l'abrasion et à l'usure

Montage en gorge fermée par déformation

APPLICATIONS

Hydraulique mobile

Presses à injecter

Machines-outils

Presses

Vérins hydrauliques

MATÉRIAUX

PU 93 Shore A - Bleu

PU 96 Shore A - Bleu

PU Haute Temp. 96 Shore A - Beige

D'autres qualités de matériaux sont disponibles, veuillez contacter nos experts.

DONNÉES TECHNIQUES

Température	-30°C / +200°C
Pression	15 MPa
Vitesse	0,5 m/s
Fluides en contact	Huiles hydrauliques minérales

Les données ci-dessus sont des valeurs maximum et ne peuvent être cumulées. Elles peuvent évoluer en fonction des matériaux utilisés.

JEUX D'EXTRUSION

Pression MPa	Jeu radial F/2
2,5 MPa	0,45
5,0 MPa	0,35
7,5 MPa	0,30
10,0 MPa	0,25
15,0 MPa	0,20

ÉTATS DE SURFACE

Rugosité	Surface dynamique	Surface statique	Flans de gorge
Ra	0,1 - 0,4 µm	≤ 1,6 µm	≤ 3,2 µm
Rz	0,63 - 2,5 µm	≤ 6,3 µm	≤ 10,0 µm
Rmax	1,0 - 4,0 µm	≤ 10,0 µm	≤ 16,0 µm

CHANFREINS ET RAYONS

Section radiale S	Rayon R1	Rayon R2	Chanfrein C
3,50	0,20	0,40	2,00
5,00	0,40	0,60	2,50
7,50	0,80	1,00	4,00
10,00	0,80	1,00	5,00

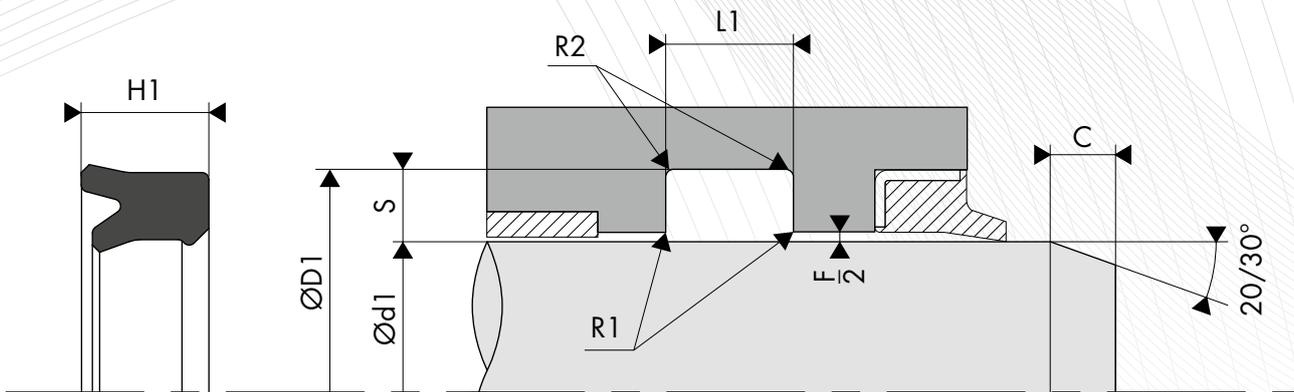

○ DIMENSIONS

Code article	Diamètre de tige Ød1 f8	Diamètre de gorge ØD1 H10	Hauteur du joint H1	Largeur de gorge L1 0/+0,5
230.0121673	12,00	16,70	2,70	3,00
230.121673S	12,00	16,70	2,70	3,00
230.0141873	14,00	18,70	2,70	3,00
230.141873S	14,00	18,70	2,70	3,00
230.0151973	15,00	19,70	2,70	3,00
230.0162073	16,00	20,70	2,70	3,00
230.16203K8	16,00	20,70	2,70	3,00
230.162073S	16,00	20,70	2,70	3,00
230.0160226	16,00	22,00	5,50	6,00

Code article	Diamètre de tige Ød1 f8	Diamètre de gorge ØD1 H10	Hauteur du joint H1	Largeur de gorge L1 0/+0,5
230.0202654	20,00	26,50	3,70	4,00
230.202654S	20,00	26,50	3,70	4,00
230.0232954	23,00	29,50	3,70	4,00
230.0283454	28,00	34,50	3,70	4,00
230.0300406	30,00	40,00	6,00	6,50
230.6030040	30,00	40,00	6,00	7,00
230.7030040	30,00	40,00	7,00	8,00
230.0450557	45,00	55,00	7,00	7,50
230.0891029	89,00	102,00	8,56	9,56

Les données en caractères gras correspondent aux dimensions de la norme ISO 5597, avec des diamètres de tige selon la norme ISO 3320. D'autres dimensions intermédiaires peuvent être fournies.

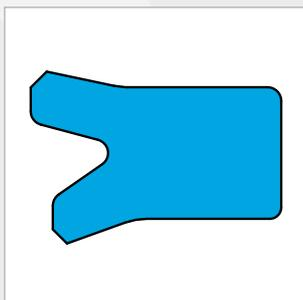

JOINTS DE TIGE BECA 231



DESCRIPTION

Le profil BECA 231 est un joint de tige simple effet de type U à lèvres décalées et réalisé en Polyuréthane. Il peut se monter dans une gorge selon la norme ISO 5597.

AVANTAGES

Effet d'étanchéité optimisé à basse et haute pression
Excellente résistance à l'abrasion et à l'extrusion
Montage en gorge fermée par déformation

APPLICATIONS

Hydraulique mobile
Presses à injecter
Machines-outils
Presses
Vérins hydrauliques

MATÉRIAUX

PU 93 Shore A - Bleu
PU 96 Shore A - Bleu
PU Haute Temp. 96 Shore A - Beige

D'autres qualités de matériaux sont disponibles, veuillez contacter nos experts.

DONNÉES TECHNIQUES

Température	-30°C / +110°C
Pression	40 MPa
Vitesse	0,5 m/s
Fluides en contact	Huiles hydrauliques minérales

Les données ci-dessus sont des valeurs maximum et ne peuvent être cumulées. Elles peuvent évoluer en fonction des matériaux utilisés.

JEUX D'EXTRUSION

Diamètre de tige Ød1	Jeu radial F/2				
	≤ 5 MPa	≤ 10 MPa	≤ 20 MPa	≤ 30 MPa	≤ 40 MPa
≤ 60 mm	0,40	0,30	0,20	0,15	0,10
> 60 mm	0,50	0,40	0,30	0,20	0,15

ÉTATS DE SURFACE

Rugosité	Surface dynamique	Surface statique	Flans de gorge
Ra	0,1 - 0,4 µm	≤ 1,6 µm	≤ 3,2 µm
Rz	0,63 - 2,5 µm	≤ 6,3 µm	≤ 10,0 µm
Rmax	1,0 - 4,0 µm	≤ 10,0 µm	≤ 16,0 µm

CHANFREINS ETRAYONS

Section radiale S	Rayon R1	Rayon R2	Chanfrein C
3,50	0,20	0,40	2,00
4,00	0,20	0,60	2,50
5,00	0,20	1,00	2,50
7,50	0,20	1,00	4,00
12,50	0,20	1,30	6,00
20,00	0,20	1,80	8,00

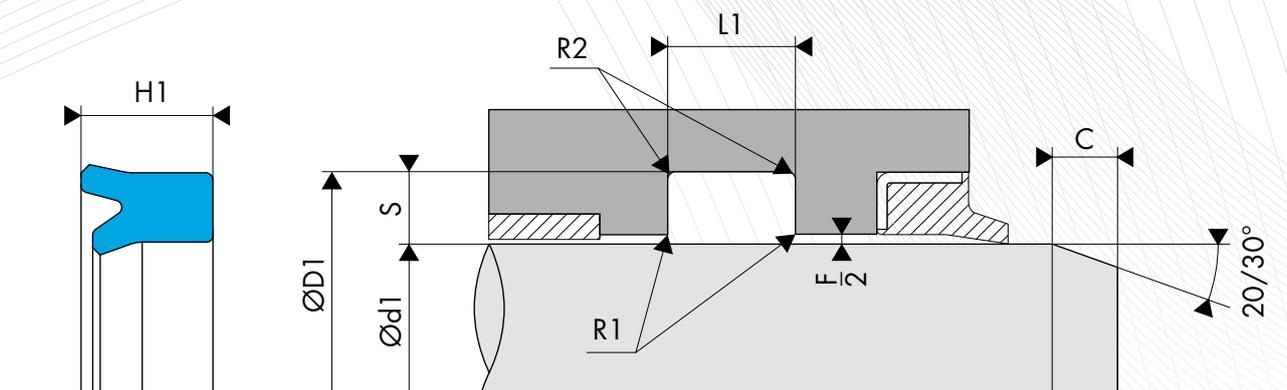

DIMENSIONS

Code article	Diamètre de tige Ød1 f8	Diamètre de gorge ØD1 H10	Hauteur du joint H1	Largeur de gorge L1 0/+0,5
231.0060146	6,00	14,00	5,70	6,30
231.0080166	8,00	16,00	5,70	6,30
231.0100186	10,00	18,00	5,70	6,30
231.0100208	10,00	20,00	7,30	8,00
231.0120206	12,00	20,00	5,70	6,30
231.0120228	12,00	22,00	7,30	8,00
231.0140226	14,00	22,00	5,70	6,30
231.0140248	14,00	24,00	7,30	8,00
231.0160268	16,00	26,00	7,30	8,00
231.0200307	20,00	30,00	7,30	8,00
231.0200308	20,00	30,00	8,00	9,00
231.0220285	22,00	28,00	4,50	5,00
231.0220307	22,00	30,00	7,00	8,00
231.0220326	22,00	32,00	5,70	6,30
231.0220328	22,00	32,00	7,30	8,00
231.0250338	25,00	33,00	8,00	9,00
231.0250358	25,00	35,00	7,30	8,00
231.0280431	28,00	43,00	11,50	12,50
231.0300451	30,00	45,00	10,00	11,00
231.0350437	35,00	43,00	6,30	7,00
231.0350457	35,00	45,00	7,00	8,00
231.0360512	36,00	51,00	11,50	12,50
231.0400551	40,00	55,00	11,50	12,50
231.0420506	42,00	50,00	5,70	6,30
231.0450556	45,00	55,00	6,00	7,00
231.0450601	45,00	60,00	11,50	12,50
231.0500606	50,00	60,00	6,00	7,00
231.0500631	50,00	63,00	10,00	11,00
231.0500650	50,00	65,00	10,00	11,00
231.0500651	50,00	65,00	11,50	12,50
231.0550636	55,00	63,00	5,70	6,30
231.0560711	56,00	71,00	11,50	12,50
231.0560761	56,00	76,00	15,00	16,00
231.0630781	63,00	78,00	11,50	12,50
231.0630831	63,00	83,00	15,00	16,00
231.0650781	65,00	78,00	10,00	11,00
231.0650801	65,00	80,00	12,00	13,00
231.0700831	70,00	83,00	10,00	11,00
231.0700851	70,00	85,00	11,50	12,50

Code article	Diamètre de tige Ød1 f8	Diamètre de gorge ØD1 H10	Hauteur du joint H1	Largeur de gorge L1 0/+0,5
231.0700901	70,00	90,00	15,00	16,00
231.0750881	75,00	88,00	10,00	11,00
231.0750900	75,00	90,00	10,00	11,00
231.0750901	75,00	90,00	11,50	12,50
231.0800951	80,00	95,00	11,50	12,50
231.0801005	80,00	100,00	15,00	16,00
231.0851009	85,00	100,00	9,00	10,00
231.0901007	90,00	100,00	6,50	7,50
231.0901051	90,00	105,00	11,50	12,50
231.0901101	90,00	110,00	15,00	16,00
231.0951109	95,00	110,00	9,00	10,00
231.0961061	96,00	106,00	12,00	13,00
231.1001081	100,00	108,00	11,50	12,50
231.1001151	100,00	115,00	10,00	11,00
231.1001201	100,00	120,00	15,00	16,00
231.1001251	100,00	125,00	19,00	20,00
231.1101251	110,00	125,00	9,60	10,60
231.1101301	110,00	130,00	15,00	16,00
231.1101351	110,00	135,00	19,00	20,00
231.1251451	125,00	145,00	15,00	16,00
231.1251501	125,00	150,00	19,00	20,00
231.1301501	130,00	150,00	13,00	14,00
231.1401601	140,00	160,00	15,00	16,00
231.1401651	140,00	165,00	19,00	20,00
231.1451601	145,00	160,00	9,60	10,60
231.1601851	160,00	185,00	19,00	20,00
231.1601902	160,00	190,00	24,00	25,00
231.1701901	170,00	190,00	16,00	17,00
231.1802051	180,00	205,00	19,00	20,00
231.1802102	180,00	210,00	24,00	25,00
231.1852001	185,00	200,00	9,60	10,60
231.2002256	200,00	225,00	16,00	17,00
231.2002259	200,00	225,00	19,00	20,00
231.2002302	200,00	230,00	24,00	25,00
231.2202502	220,00	250,00	24,00	25,00
231.2502802	250,00	280,00	24,00	25,00
231.2803102	280,00	310,00	24,00	25,00
231.3203603	320,00	360,00	31,00	32,00
231.3604003	360,00	400,00	31,00	32,00

Les données en caractères gras correspondent aux dimensions de la norme ISO 5597, avec des diamètres de tige selon la norme ISO 3320. D'autres dimensions intermédiaires peuvent être fournies.

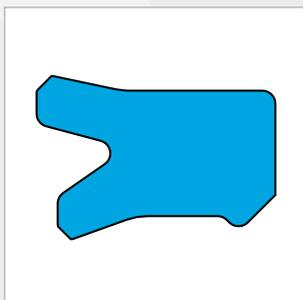

JOINTS DE TIGE

BECA 231/B



DESCRIPTION

Le profil BECA 231/B est un joint de tige simple effet de type U à lèvres décalées avec becquet et réalisé en polyuréthane. Il peut se monter dans une gorge selon la norme ISO 5597.

AVANTAGES

Effet d'étanchéité optimisé à basse et haute pression

Excellente résistance à l'abrasion et à l'usure

Montage en gorge fermée par déformation

APPLICATIONS

Hydraulique mobile

Presses à injecter

Machines-outils

Presses

Vérins hydrauliques

MATÉRIAUX

PU 93 Shore A - Bleu

PU 96 Shore A - Bleu

PU Haute Temp. 96 Shore A - Beige

D'autres qualités de matériaux sont disponibles, veuillez contacter nos experts.

DONNÉES TECHNIQUES

Température	-30°C / +110°C
Pression	40 MPa
Vitesse	0,5 m/s
Fluides en contact	Huiles hydrauliques minérales

Les données ci-dessus sont des valeurs maximum et ne peuvent être cumulées. Elles peuvent évoluer en fonction des matériaux utilisés.

JEUX D'EXTRUSION

Diamètre de tige Ød1	Jeu radial F/2				
	≤ 5 MPa	≤ 10 MPa	≤ 20 MPa	≤ 30 MPa	≤ 40 MPa
≤ 60 mm	0,40	0,30	0,20	0,15	0,10
> 60 mm	0,50	0,40	0,30	0,20	0,15

ÉTATS DE SURFACE

Rugosité	Surface dynamique	Surface statique	Flans de gorge
Ra	0,1 - 0,4 µm	≤ 1,6 µm	≤ 3,2 µm
Rz	0,63 - 2,5 µm	≤ 6,3 µm	≤ 10,0 µm
Rmax	1,0 - 4,0 µm	≤ 10,0 µm	≤ 16,0 µm

CHANFREINS ET RAYONS

Section radiale S	Rayon R1	Rayon R2	Chanfrein C
3,50	0,20	0,40	2,00
4,00	0,20	0,60	2,50
5,00	0,20	1,00	2,50
7,50	0,20	1,00	4,00
12,50	0,20	1,30	6,00
20,00	0,20	1,80	8,00

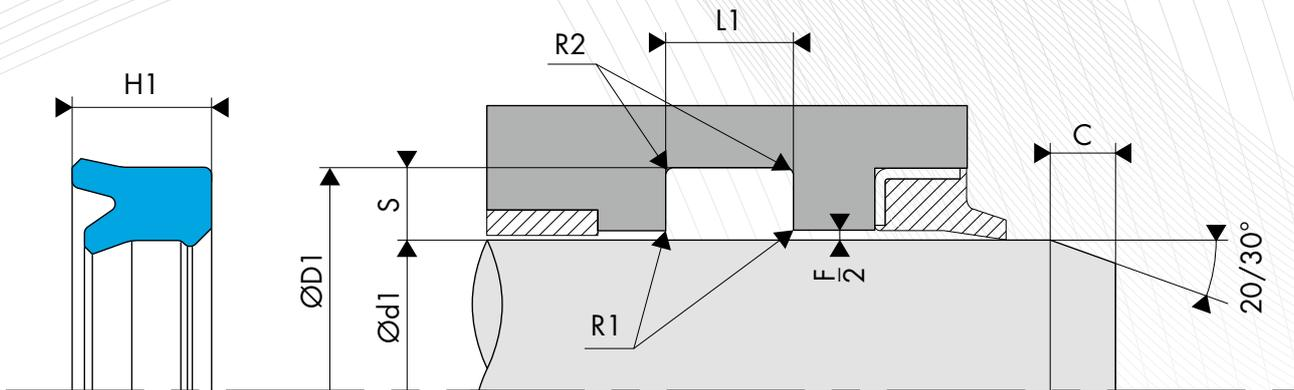

DIMENSIONS

Code article	Diamètre de tige Ød1 f8	Diamètre de gorge ØD1 H10	Hauteur du joint H1	Largeur de gorge L1 0/+0,5
231.0120184	12,00	18,00	4,00	4,50
231.0120185	12,00	18,00	5,00	6,00
231.0150215	15,00	21,00	4,50	5,00
231.0160226	16,00	22,00	5,00	6,00
231.0160235	16,00	23,00	5,00	5,60
231.0160246	16,00	24,00	5,70	6,30
231.0180255	18,00	25,00	5,00	5,60
231.0180266	18,00	26,00	5,70	6,30
231.0180288	18,00	28,00	8,00	9,00
231.0200265	20,00	26,00	5,00	5,50
231.0200275	20,00	27,00	5,00	5,60
231.0200286	20,00	28,00	5,70	6,30
231.0220295	22,00	29,00	5,00	5,60
231.0220306	22,00	30,00	5,70	6,30
231.0220309	22,00	30,00	8,00	9,00
231.0240305	24,00	30,00	4,50	5,00
231.0250321	25,00	32,00	10,00	11,00
231.0250325	25,00	32,00	5,00	5,60
231.0250336	25,00	33,00	5,70	6,30
231.0250339	25,00	33,00	8,00	9,00
231.0260361	26,00	36,00	10,00	11,00
231.0280366	28,00	36,00	5,70	6,30
231.0280388	28,00	38,00	7,00	8,00
231.0300367	30,00	36,00	6,30	7,00
231.0300386	30,00	38,00	5,70	6,30
231.0300387	30,00	38,00	6,30	7,00
231.0300407	30,00	40,00	7,00	8,00
231.0300431	30,00	43,00	10,00	11,00
231.0300461	30,00	46,00	9,00	10,00
231.0320406	32,00	40,00	5,70	6,30
231.0320428	32,00	42,00	7,00	8,00
231.0320471	32,00	47,00	10,00	11,00
231.0320481	32,00	48,00	10,00	11,00
231.0350436	35,00	43,00	5,70	6,30
231.0350519	35,00	51,00	9,00	10,00
231.0360446	36,00	44,00	5,70	6,30
231.0360461	36,00	46,00	10,00	11,00
231.0360468	36,00	46,00	7,00	8,00
231.0370471	37,00	47,00	10,00	11,00
231.0370478	37,00	47,00	8,00	9,00
231.0380482	38,00	48,00	12,00	13,00
231.0380487	38,00	48,00	6,60	7,20
231.0400486	40,00	48,00	5,70	6,30
231.0400489	40,00	48,00	8,00	9,00
231.0400506	40,00	50,00	6,00	7,00
231.0400508	40,00	50,00	7,00	8,00
231.0400528	40,00	52,00	8,00	9,00
231.0400550	40,00	55,00	10,00	11,00
231.0445571	44,45	57,15	8,00	9,00
231.0450536	45,00	53,00	5,70	6,30
231.0450539	45,00	53,00	8,00	9,00
231.0450558	45,00	55,00	7,00	8,00
231.0450612	45,00	61,00	12,00	13,00
231.0470561	47,00	56,30	9,00	10,00
231.0470569	47,00	56,30	8,00	9,00
231.0500582	50,00	58,00	10,90	12,00
231.0500586	50,00	58,00	5,70	6,30
231.0500608	50,00	60,00	7,00	8,00
231.0520621	52,00	62,00	10,00	11,00
231.0550638	55,00	63,00	7,30	8,00

Code article	Diamètre de tige Ød1 f8	Diamètre de gorge ØD1 H10	Hauteur du joint H1	Largeur de gorge L1 0/+0,5
231.0550639	55,00	63,00	8,00	9,00
231.0550652	55,00	65,00	12,00	13,00
231.0550656	55,00	65,00	6,00	7,00
231.0550701	55,00	70,00	10,00	11,00
231.0550709	55,00	70,00	9,00	10,00
231.0550752	55,00	75,00	12,00	13,00
231.0560667	56,00	66,00	6,80	7,50
231.0560712	56,00	71,00	11,50	12,50
231.0570669	57,16	66,70	9,50	10,50
231.0600719	60,00	71,00	8,00	9,00
231.0600751	60,00	75,00	11,50	12,50
231.0600752	60,00	75,00	12,00	13,00
231.0630737	63,00	73,00	6,80	7,50
231.0650802	65,00	80,00	12,00	13,00
231.0700781	70,00	78,00	10,90	12,00
231.0700807	70,00	80,00	6,80	7,50
231.0700852	70,00	85,00	11,50	12,50
231.0770872	77,00	87,00	12,00	13,00
231.0800907	80,00	90,00	6,80	7,50
231.0800952	80,00	95,00	11,50	12,50
231.0850944	85,00	94,00	14,00	15,00
231.0900981	90,00	98,00	10,90	12,00
231.0961062	96,00	106,00	12,00	13,00
231.1001082	100,00	108,00	11,50	12,50
231.1030040	30,00	40,00	10,00	11,00
231.1030045	30,00	45,00	10,00	11,00
231.1035045	35,00	45,00	10,00	11,00
231.1040050	40,00	50,00	10,00	11,00
231.1040055	40,00	55,00	11,50	12,50
231.1045053	45,00	53,00	10,00	11,00
231.1050057	50,00	57,00	10,00	11,00
231.1050060	50,00	60,00	10,00	11,00
231.1050065	50,00	65,00	10,00	11,00
231.1055065	55,00	65,00	10,00	11,00
231.1058068	58,00	68,00	10,00	11,00
231.1060070	60,00	70,00	10,00	11,00
231.1060075	60,00	75,00	10,00	11,00
231.1080090	80,00	90,00	10,00	11,00
231.1151231	115,00	123,00	10,90	12,00
231.1601805	160,00	180,00	15,00	16,00
231.2055063	55,00	63,00	12,00	13,00
231.2060070	60,00	70,00	12,00	13,00
231.2063073	63,00	73,00	12,00	13,00
231.2063078	63,00	78,00	11,50	12,50
231.2070080	70,00	80,00	12,00	13,00
231.2075085	75,00	85,00	12,00	13,00
231.2080090	80,00	90,00	12,00	13,00
231.2090105	90,00	105,00	11,50	12,50
231.2203257	22,00	32,00	5,70	6,30
231.4513020	13,00	20,00	4,00	4,50
231.7035043	35,00	43,00	6,30	7,00
231.7035045	35,00	45,00	7,00	8,00
231.7509011	75,00	90,00	11,50	12,50
231.8020030	20,00	30,00	8,00	9,00
231.8022032	22,00	32,00	8,00	9,00
231.8025035	25,00	35,00	8,00	9,00
231.8028038	28,00	38,00	8,00	9,00
231.8030040	30,00	40,00	8,00	9,00

Les données en caractères gras correspondent aux dimensions de la norme ISO 5597, avec des diamètres de tige selon la norme ISO 3320. D'autres dimensions intermédiaires peuvent être fournies.

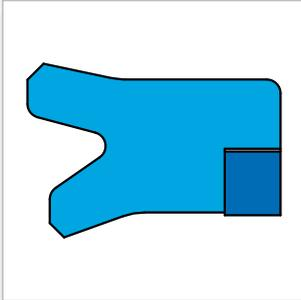

JOINTS DE TIGE BECA 231/AE



DESCRIPTION

Le profil BECA 231/AE est un joint de tige simple effet de type U à lèvres décalées en polyuréthane avec une bague anti-extrusion en POM intégrée au talon. Il se monte dans une gorge selon la norme ISO 5597.

AVANTAGES

Effet d'étanchéité optimisé à basse et haute pression

Excellente résistance à l'abrasion et à l'usure

Montage en gorge fermée par déformation

APPLICATIONS

Hydraulique mobile

Presses à injecter

Machines-outils

Presses

Vérins hydrauliques

MATÉRIAUX

Joint profilé

PU 93 Shore A - Bleu

PU 96 Shore A - Bleu

PU Haute Temp. 96 Shore A - Beige

Bague anti-extrusion

Résine acétale POM

D'autres qualités de matériaux sont disponibles, veuillez contacter nos experts.

DONNÉES TECHNIQUES

Température	-30°C / +110°C
Pression	45 MPa
Vitesse	0,5 m/s
Fluides en contact	Huiles hydrauliques minérales

Les données ci-dessus sont des valeurs maximum et ne peuvent être cumulées. Elles peuvent évoluer en fonction des matériaux utilisés.

JEUX D'EXTRUSION

Diamètre de tige Ød1	Jeu radial F/2					
	≤ 5 MPa	≤ 10 MPa	≤ 20 MPa	≤ 30 MPa	≤ 40 MPa	≤ 45 MPa
≤ 60 mm	0,40	0,30	0,20	0,15	0,10	0,07
> 60 mm	0,50	0,40	0,30	0,20	0,15	0,10

ÉTATS DE SURFACE

Rugosité	Surface dynamique	Surface statique	Flans de gorge
Ra	0,1 - 0,4 µm	≤ 1,6 µm	≤ 3,2 µm
Rz	0,63 - 2,5 µm	≤ 6,3 µm	≤ 10,0 µm
Rmax	1,0 - 4,0 µm	≤ 10,0 µm	≤ 16,0 µm

CHANFREINS ET RAYONS

Section radiale S	Rayon R1	Rayon R2	Chanfrein C
3,50	0,20	0,40	2,00
4,00	0,20	0,60	2,50
5,00	0,20	1,00	2,50
7,50	0,20	1,00	4,00
12,50	0,20	1,30	6,00
20,00	0,20	1,80	8,00

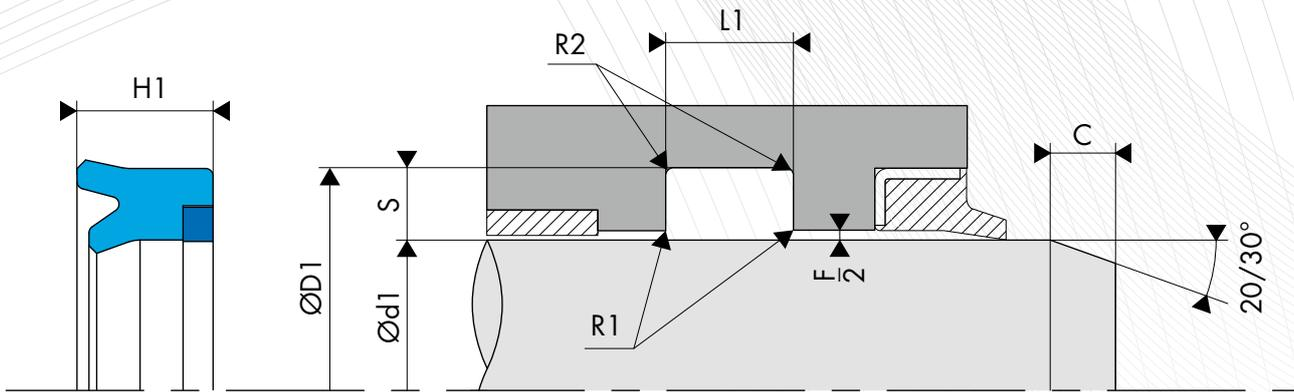

○ DIMENSIONS

Code article	Diamètre de tige Ød1 f8	Diamètre de gorge ØD1 H10	Hauteur du joint H1	Largeur de gorge L1 0/+0,5
231.1828AEG	18,00	28,00	8,00	9,00
231.R103004	30,00	40,00	10,00	11,00
231.350456E	35,00	45,00	6,50	7,50
231.R703504	35,00	45,00	6,50	7,50
231.035045E	35,00	45,00	10,00	11,00
231.R035045	35,00	45,00	10,00	11,00
231.04555AE	45,00	55,00	7,00	8,00
231.04658AE	46,00	58,00	12,00	13,00

Code article	Diamètre de tige Ød1 f8	Diamètre de gorge ØD1 H10	Hauteur du joint H1	Largeur de gorge L1 0/+0,5
231.2055065	55,00	65,00	12,00	13,00
231.E070083	70,00	83,00	13,00	14,00
231.1001154	100,00	115,00	13,00	14,00
231.0105BAE	105,00	125,00	12,00	13,00
231.105125E	105,00	125,00	15,00	16,00
231.E130150	130,00	150,00	16,00	17,00
231.200225E	200,00	225,00	15,00	16,00
231.E200225	200,00	225,00	20,00	21,00

D'autres dimensions intermédiaires peuvent être fournies.

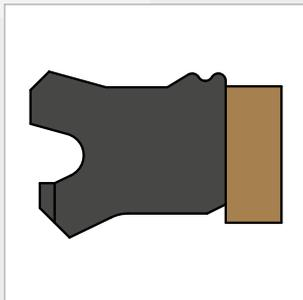

JOINTS DE TIGE BECA 239



DESCRIPTION

Le profil BECA 239 est un joint de tige simple effet de type U à lèvres décalées constitué d'un joint profilé réalisé en élastomère et d'une bague anti-extrusion au talon réalisée en PTFE chargé Bronze.

AVANTAGES

Effet d'étanchéité optimisé aux pressions moyennes et élevées
Bonne résistance à l'extrusion

APPLICATIONS

Hydraulique mobile
Manutention - Levage
Vérins hydrauliques

MATÉRIAUX

Joint profilé

NBR 85 Shore A

Bague anti-extrusion

PTFE chargé Bronze

D'autres qualités de matériaux disponibles, veuillez contacter nos experts.

DONNÉES TECHNIQUES

Température	-30°C / +200°C
Pression	25 MPa
Vitesse	0,5 m/s
Fluides en contact	Huiles hydrauliques minérales Fluides difficilement inflammables Fluides biocompatibles Eau Autres (contactez nos experts)

Les données ci-dessus sont des valeurs maximum et ne peuvent être cumulées. Elles peuvent évoluer en fonction des matériaux utilisés.

JEUX D'EXTRUSION

Pression MPa	Jeu radial F/2
10 MPa	0,25
15 MPa	0,20
20 MPa	0,15
25 MPa	0,10

ÉTATS DE SURFACE

Rugosité	Surface dynamique	Surface statique	Flans de gorge
Ra	0,1 - 0,4 µm	≤ 1,6 µm	≤ 3,2 µm
Rz	0,63 - 2,5 µm	≤ 6,3 µm	≤ 10,0 µm
Rmax	1,0 - 4,0 µm	≤ 10,0 µm	≤ 16,0 µm

CHANFREINS ET RAYONS

Section radiale S	Rayon R1	Rayon R2	Chanfrein C
4,00	0,20	0,40	2,00
5,00	0,40	0,70	2,50
6,00	0,70	1,10	3,00
7,50	0,80	1,10	4,00
10,00	1,00	1,10	5,00

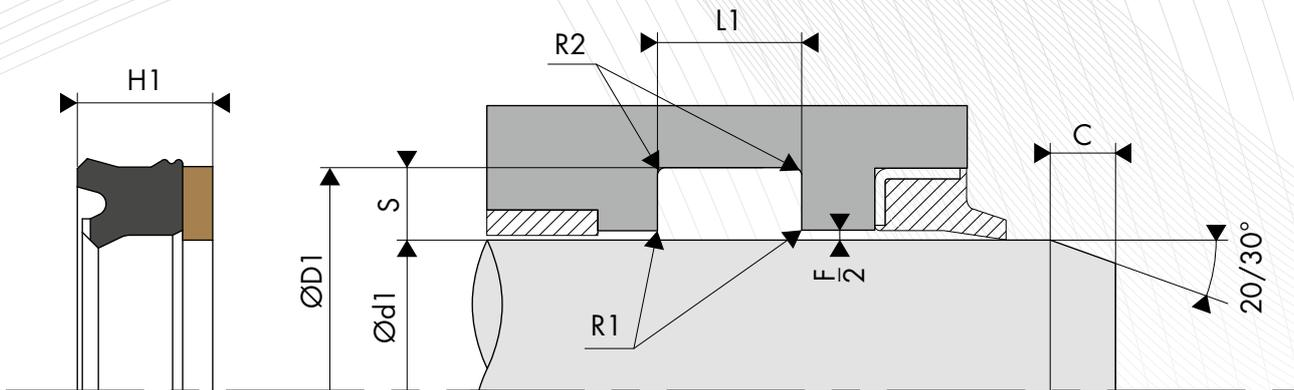

○ DIMENSIONS

Code article	Diamètre de tige Ød1 f8	Diamètre de gorge ØD1 H10	Hauteur du joint H1	Largeur de gorge L1 0/+0,20
239.0300401	30,00	40,00	10,00	11,00
239.0350605	35,00	60,00	15,50	17,00
239.0400501	40,00	50,00	10,00	11,00
239.0450551	45,00	55,00	10,00	11,00
239.0450705	45,00	70,00	15,50	17,00
239.0500634	50,00	63,00	13,00	14,00
239.0550684	55,00	68,00	13,00	14,00
239.0600734	60,00	73,00	13,00	14,00
239.0650784	65,00	78,00	13,00	14,00
239.0650902	65,00	90,00	18,00	20,00
239.0700831	70,00	83,00	13,00	14,00

Code article	Diamètre de tige Ød1 f8	Diamètre de gorge ØD1 H10	Hauteur du joint H1	Largeur de gorge L1 0/+0,20
239.0750883	75,00	88,00	13,00	14,00
239.0800933	80,00	93,00	13,00	14,00
239.0851004	85,00	100,00	13,00	14,00
239.0901054	90,00	105,00	13,00	14,00
239.0951103	95,00	110,00	13,50	14,50
239.1001153	100,00	115,00	13,00	14,00
239.1101303	110,00	130,00	13,00	14,00
239.1201403	120,00	140,00	13,00	14,00
239.1301506	130,00	150,00	16,00	17,00
239.1401607	140,00	160,00	16,00	17,00
239.1601806	160,00	180,00	16,00	17,00

Les données en caractères gras correspondent aux diamètres de tige que préconise la norme ISO 3320. D'autres dimensions intermédiaires peuvent être fournies.

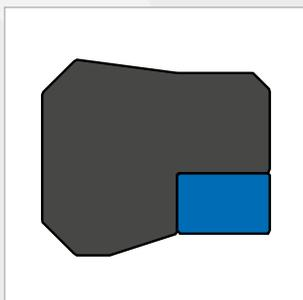

JOINTS DE TIGE

BECA 300



DESCRIPTION

Le profil BECA 300 est un joint compact de tige simple effet constitué d'un joint profilé en élastomère et d'une bague anti-extrusion au talon en POM ou en PTFE chargé Bronze selon le type d'application.

AVANTAGES

Effet d'étanchéité optimisé
Bonne compatibilité chimique selon le matériau choisi
Excellente résistance à l'usure
Excellente résistance à l'extrusion

APPLICATIONS

Hydraulique mobile
Manutention - Levage
Presses
Vérins hydrauliques

MATÉRIAUX

Joint profilé

NBR 80 Shoe A
FKM 80 Shore A

Bague anti-extrusion

Résine acétale POM
PTFE chargé Bronze

D'autres qualités de matériaux sont disponibles, veuillez contacter nos experts.

DONNÉES TECHNIQUES

Température	-30°C / +200°C
Pression	27,5 MPa
Vitesse	0,5 m/s
Fluides en contact	Huiles hydrauliques minérales Fluides difficilement inflammables Fluides biocompatibles Eau Autres (contactez nos experts)

Les données ci-dessus sont des valeurs maximum et ne peuvent être cumulées. Elles peuvent évoluer en fonction des matériaux utilisés.

JEUX D'EXTRUSION

Pression MPa	Jeu radial F/2
15 MPa	0,30
20 MPa	0,25
25 MPa	0,20
27,5 MPa	0,15

ÉTATS DE SURFACE

Rugosité	Surface dynamique	Surface statique	Flans de gorge
Ra	0,1 - 0,4 µm	≤ 1,6 µm	≤ 3,2 µm
Rz	0,63 - 2,5 µm	≤ 6,3 µm	≤ 10,0 µm
Rmax	1,0 - 4,0 µm	≤ 10,0 µm	≤ 16,0 µm

CHANFREINS ET RAYONS

Section radiale S	Rayon R1	Rayon R2	Chanfrein C
3,50	0,20	0,40	2,00
4,00	0,30	0,50	2,00
5,00	0,40	0,60	2,50
7,50	0,80	1,00	4,00

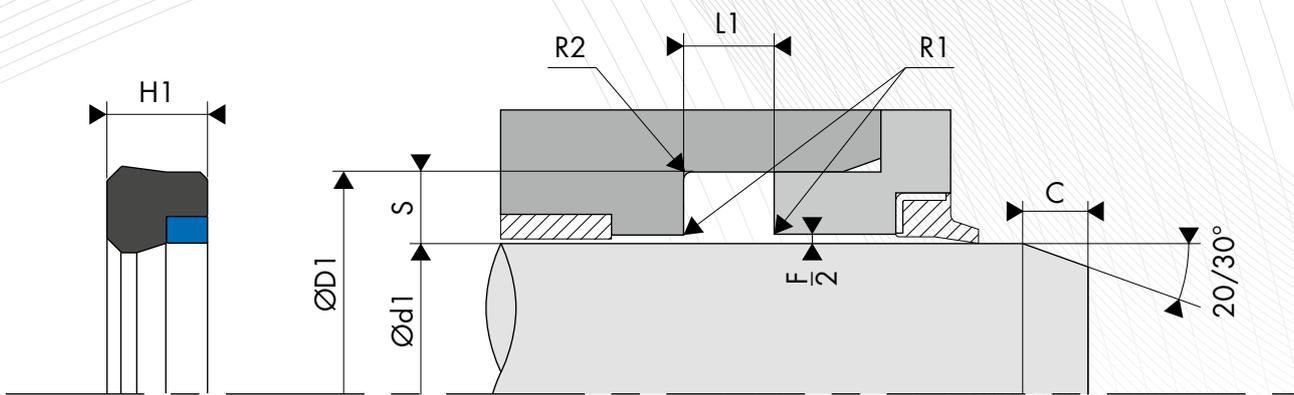

○ DIMENSIONS

Code article	Diamètre de tige Ød1 f8	Diamètre de gorge ØD1 H10	Hauteur du joint H1	Largeur de gorge L1 0/+0,25
300.0012019	12,00	19,00	5,00	5,60
300.0014021	14,00	21,00	5,00	5,60
300.0016023	16,00	23,00	5,00	5,60
300.0018025	18,00	25,00	5,00	5,60
300.0020027	20,00	27,00	5,00	5,60
300.0022029	22,00	29,00	5,00	5,60
300.0028036	28,00	36,00	5,70	6,30
300.0032040	32,00	40,00	5,70	6,30
300.0035043	35,00	43,00	5,70	6,30
300.0036044	36,00	44,00	5,70	6,30
300.0038046	38,00	46,00	5,70	6,30
300.0040048	40,00	48,00	5,70	6,30

Code article	Diamètre de tige Ød1 f8	Diamètre de gorge ØD1 H10	Hauteur du joint H1	Largeur de gorge L1 0/+0,25
300.0045053	45,00	53,00	5,70	6,30
300.0055065	55,00	65,00	6,75	7,50
300.0056066	56,00	66,00	6,75	7,50
300.0063073	63,00	73,00	6,75	7,50
300.0070080	70,00	80,00	6,75	7,50
300.0080090	80,00	90,00	6,75	7,50
300.0090100	90,00	100,00	6,75	7,50
300.0100115	100,00	115,00	9,50	10,50
300.0110125	110,00	125,00	9,50	10,50
300.0125140	125,00	140,00	9,50	10,50
300.0130155	130,00	155,00	9,50	10,50

Les données en caractères gras correspondent aux diamètres de tige que préconise la norme ISO 3320. D'autres dimensions intermédiaires peuvent être fournies.

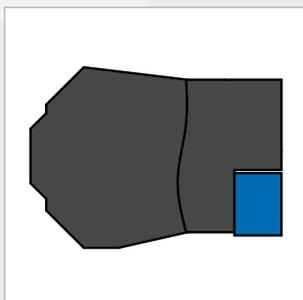

JOINTS DE TIGE

BECA 301/AE



DESCRIPTION

Le profil BECA 301/AE est un joint compact de tige simple effet constitué d'un joint profilé en NBR entoilé et d'une bague anti-extrusion au talon en POM. Il peut se monter dans une gorge selon la norme ISO 5597.

AVANTAGES

Effet d'étanchéité optimisé
Bonne compatibilité chimique selon le matériau choisi
Excellente résistance à l'usure
Excellente résistance à l'extrusion

APPLICATIONS

Hydraulique mobile
Manutention - Levage
Presses
Vérins hydrauliques

MATÉRIAUX

Joint profilé

NBR entoilé

Bague anti-extrusion

Résine acétale POM

DONNÉES TECHNIQUES

Température	-30°C / +110°C
Pression	35 MPa
Vitesse	0,5 m/s
Fluides en contact	Huiles hydrauliques minérales Fluides difficilement inflammables Fluides biocompatibles Eau Autres (contactez nos experts)

Les données ci-dessus sont des valeurs maximum et ne peuvent être cumulées. Elles peuvent évoluer en fonction des matériaux utilisés.

JEUX D'EXTRUSION

Pression MPa	Jeu radial F/2
15 MPa	0,20
25 MPa	0,10
35 MPa	0,10

ÉTATS DE SURFACE

Rugosité	Surface dynamique	Surface statique	Flans de gorge
Ra	0,1 - 0,4 µm	≤ 1,6 µm	≤ 3,2 µm
Rz	0,63 - 2,5 µm	≤ 6,3 µm	≤ 10,0 µm
Rmax	1,0 - 4,0 µm	≤ 10,0 µm	≤ 16,0 µm

CHANFREINS ET RAYONS

Section radiale S	Rayon R1	Rayon R2	Chanfrein C
4,00	0,20	0,40	2,00
5,00	0,40	0,70	2,50
6,00	0,70	1,10	3,00
7,50	0,70	1,10	4,00
10,00	1,00	1,10	5,00

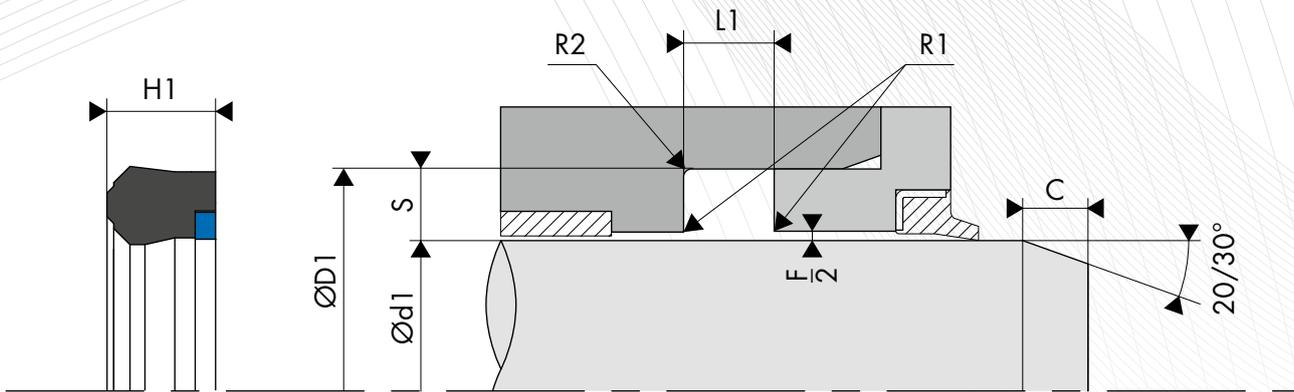

DIMENSIONS

Code article	Diamètre de tige Ød1 f9	Diamètre de gorge ØD1 H10	Hauteur du joint H1	Largeur de gorge L1 0/+0,25
301.012019E	12,00	19,00	6,30	7,00
301.016028E	16,00	28,00	7,20	7,50
301.318028E	18,00	28,00	7,20	8,00
301.320028E	20,00	28,00	5,70	6,30
301.020030E	20,00	30,00	8,00	9,00
301.322030E	22,00	30,00	5,70	6,30
301.022035E	22,00	35,00	9,50	10,00
301.325033E	25,00	33,00	5,70	6,30
301.328036E	28,00	36,00	5,70	6,30
301.028040E	28,00	40,00	8,00	9,00
301.332040E	32,00	40,00	5,70	6,30
301.032045E	32,00	45,00	10,00	11,00
301.032047E	32,00	47,00	10,00	11,00
301.035043E	35,00	43,00	5,70	6,30
301.035045E	35,00	45,00	11,00	12,00
301.336044E	36,00	44,00	5,70	6,30
301.0360468	36,00	46,00	8,00	8,50
301.340048E	40,00	48,00	5,70	6,30
301.340050E	40,00	50,00	7,20	8,00
301.040050E	40,00	50,00	10,00	11,00
301.S40050E	40,00	50,00	10,00	11,00
301.040055E	40,00	55,00	10,00	11,00
301.345053E	45,00	53,00	5,70	6,30
301.345055E	45,00	55,00	7,20	8,00
301.045057E	45,00	57,00	10,00	11,00
301.350060E	50,00	60,00	7,20	8,00
301.950060E	50,00	60,00	9,30	10,00
301.050060E	50,00	60,00	10,00	11,00
301.050065E	50,00	65,00	10,00	11,00
301.055065E	55,00	65,00	7,20	8,00
301.356066E	56,00	66,00	6,80	7,50
301.060072E	60,00	72,00	9,00	10,00
301.060075E	60,00	75,00	12,00	13,00
301.363073E	63,00	73,00	6,80	7,50

Code article	Diamètre de tige Ød1 f9	Diamètre de gorge ØD1 H10	Hauteur du joint H1	Largeur de gorge L1 0/+0,25
301.063075E	63,00	75,00	10,50	11,50
301.070082E	70,00	82,00	10,00	11,00
301.070084E	70,00	84,00	11,50	12,50
301.370085E	70,00	85,00	11,50	12,50
301.070090E	70,00	90,00	15,00	16,00
301.075085E	75,00	85,00	10,50	11,50
301.075090E	75,00	90,00	11,00	12,00
301.075095E	75,00	95,00	13,50	14,50
301.080901E	80,00	90,00	10,00	11,00
301.080911E	80,00	91,00	9,50	10,50
301.380095E	80,00	95,00	11,50	12,50
301.080096E	80,00	96,00	9,50	10,50
301.080100E	80,00	100,00	13,50	14,50
301.085100E	85,00	100,00	13,00	14,00
301.090100E	90,00	100,00	10,50	11,50
301.390105E	90,00	105,00	11,50	12,50
301.090105E	90,00	105,00	12,50	13,50
301.090110E	90,00	110,00	11,50	12,50
301.110113E	100,00	113,00	12,50	13,00
301.100120E	100,00	120,00	13,50	14,50
301.105125E	105,00	125,00	12,50	13,50
301.110125E	110,00	125,00	11,00	12,00
301.110130E	110,00	130,00	12,00	13,00
301.100133E	120,00	132,70	10,00	11,00
301.120133E	120,00	132,70	10,00	11,00
301.135120I	120,00	135,00	12,50	13,50
301.120140E	120,00	140,00	11,50	12,50
301.130145E	130,00	145,00	13,00	14,00
301.130150E	130,00	150,00	13,50	14,50
301.140160E	140,00	160,00	12,00	13,00
301.160175E	160,00	175,00	15,00	16,00
301.160185E	160,00	185,00	15,00	16,00
301.175200E	175,00	200,00	22,00	23,00

Les données en caractères gras correspondent aux dimensions de la norme ISO 5597, avec des diamètres de tige selon la norme ISO 3320. D'autres dimensions intermédiaires peuvent être fournies.

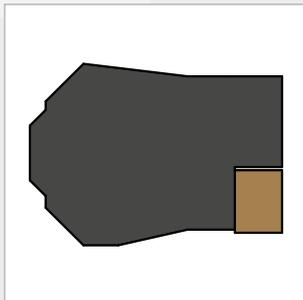

JOINTS DE TIGE

BECA
302/AE

DESCRIPTION

Le profil BECA 302 est un joint compact de tige simple effet constitué d'un joint profilé en FKM et d'une bague anti-extrusion au talon en PTFE chargé Bronze. Il peut se monter dans une gorge selon la norme ISO 5597.

AVANTAGES

Effet d'étanchéité optimisé

Bonne compatibilité chimique et large plage de température, selon le matériau choisi

Excellente résistance à l'usure

Excellente résistance à l'extrusion

APPLICATIONS

Hydraulique mobile

Manutention - Levage

Presses

Vérins hydrauliques

MATÉRIAUX

Joint profilé

FKM 80 Shore A

Bague anti-extrusion

PTFE chargé Bronze

DONNÉES TECHNIQUES

Température	-20°C / +200°C
Pression	35 MPa
Vitesse	0,5 m/s
Fluides en contact	Huiles hydrauliques minérales Fluides difficilement inflammables Fluides biocompatibles Eau Autres (contactez nos experts)

Les données ci-dessus sont des valeurs maximum et ne peuvent être cumulées. Elles peuvent évoluer en fonction des matériaux utilisés.

JEUX D'EXTRUSION

Pression MPa	Jeu radial F/2
15 MPa	0,20
25 MPa	0,10
35 MPa	0,10

ÉTATS DE SURFACE

Rugosité	Surface dynamique	Surface statique	Flans de gorge
Ra	0,1 - 0,4 µm	≤ 1,6 µm	≤ 3,2 µm
Rz	0,63 - 2,5 µm	≤ 6,3 µm	≤ 10,0 µm
Rmax	1,0 - 4,0 µm	≤ 10,0 µm	≤ 16,0 µm

CHANFREINS ET RAYONS

Section radiale S	Rayon R1	Rayon R2	Chanfrein C
4,00	0,20	0,40	2,00
5,00	0,40	0,70	2,50
6,00	0,70	1,10	3,00
7,50	0,70	1,10	4,00
10,00	1,00	1,10	5,00

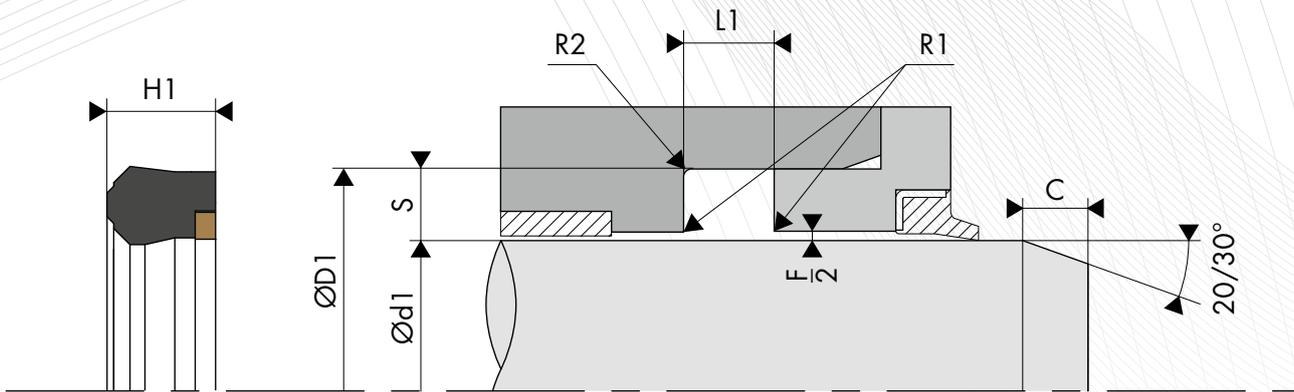

○ DIMENSIONS

Code article	Diamètre de tige Ød1 f9	Diamètre de gorge ØD1 H10	Hauteur du joint H1	Largeur de gorge L1 0/+0,25
302.016AG6E	16,00	26,00	8,00	9,00
302.018025E	18,00	25,00	5,60	6,30
302.018AG6E	18,00	26,00	5,70	6,30
302.022029E	22,00	29,00	5,00	5,60
302.022BG6E	22,00	30,00	5,70	6,30
302.022AG6E	22,00	32,00	8,00	9,00
302.025BG6E	25,00	33,00	6,40	7,00
302.028BG6E	28,00	36,00	5,70	6,30
302.028CG6E	28,00	38,00	7,20	8,00
302.028AG6E	28,00	40,00	8,00	9,00
302.036BG6E	36,00	46,00	7,20	8,00

Code article	Diamètre de tige Ød1 f9	Diamètre de gorge ØD1 H10	Hauteur du joint H1	Largeur de gorge L1 0/+0,25
302.036AG6E	36,00	48,00	8,00	9,00
302.040050E	40,00	50,00	10,00	11,00
302.045053E	45,00	53,00	5,70	6,30
302.045055E	45,00	55,00	7,20	8,00
302.045BG6E	45,00	55,00	7,20	8,00
302.045AG6E	45,00	60,00	12,50	13,50
302.350060E	50,00	60,00	7,20	8,00
302.356066E	56,00	66,00	6,80	7,50
302.056AG6E	56,00	71,00	12,50	13,50
302.070AG6E	70,00	85,00	12,50	13,50
302.390105E	90,00	105,00	11,50	12,50

Les données en caractères gras correspondent aux dimensions de la norme ISO 5597, avec des diamètres de tige selon la norme ISO 3320. D'autres dimensions intermédiaires peuvent être fournies.

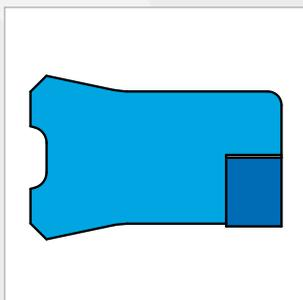

JOINTS DE TIGE BECA 312



DESCRIPTION

Le profil BECA 312 est un joint compact de tige simple effet de type U à lèvres égales et constitué d'un corps plus dense en Polyuréthane et d'une bague anti-extrusion au talon en POM.

AVANTAGES

Bonne étanchéité à faible ou forte pression
Excellente résistance à l'abrasion
Excellente résistance à l'extrusion

APPLICATIONS

Hydraulique mobile
Manutention - Levage
Presses
Vérins hydrauliques

MATÉRIAUX

Joint profilé

PU 93 Shore A - Bleu
PU 96 Shore A - Bleu
PU Haute Temp. 96 Shore A - Beige

Bague anti-extrusion

Résine acétale POM

D'autres qualités de matériaux sont disponibles, veuillez contacter nos experts.

DONNÉES TECHNIQUES

Température	-30°C / +110°C
Pression	50 MPa
Vitesse	0,5 m/s
Fluides en contact	Huiles hydrauliques minérales

Les données ci-dessus sont des valeurs maximum et ne peuvent être cumulées. Elles peuvent évoluer en fonction des matériaux utilisés.

JEUX D'EXTRUSION

Diamètre de tige Ød1	Jeu radial F/2					
	≤ 5 MPa	≤ 10 MPa	≤ 20 MPa	≤ 30 MPa	≤ 40 MPa	≤ 50 MPa
≤ 60 mm	0,40	0,30	0,20	0,15	0,10	0,07
> 60 mm	0,50	0,40	0,30	0,20	0,15	0,10

ÉTATS DE SURFACE

Rugosité	Surface dynamique	Surface statique	Flans de gorge
Ra	0,1 - 0,4 µm	≤ 1,6 µm	≤ 3,2 µm
Rz	0,63 - 2,5 µm	≤ 6,3 µm	≤ 10,0 µm
Rmax	1,0 - 4,0 µm	≤ 10,0 µm	≤ 16,0 µm

CHANFREINS ET RAYONS

Section radiale S	Rayon R1	Rayon R2	Chanfrein C
3,00	0,40	0,60	2,50
4,00	0,40	0,60	2,50
5,00	0,40	0,60	2,50
7,50	0,80	1,00	4,00

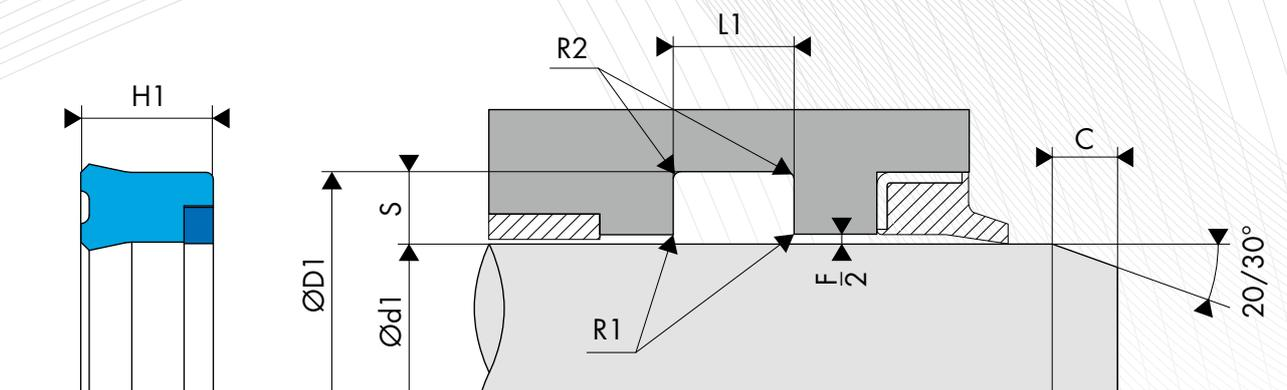

○ DIMENSIONS

Code article	Diamètre de tige Ød1 f8	Diamètre de gorge ØD1 H10	Hauteur du joint H1	Largeur de gorge L1 0/+0,25
312.0200286	20,00	28,00	6,00	7,00
312.0250336	25,00	33,00	6,00	7,00
312.0300386	30,00	38,00	6,00	7,00
312.0360436	36,00	43,00	5,50	6,50
312.0400486	40,00	48,00	6,00	7,00
312.0400501	40,00	50,00	10,00	11,00
312.0450551	45,00	55,00	10,00	11,00
312.0450558	45,00	55,00	7,00	8,00

Code article	Diamètre de tige Ød1 f8	Diamètre de gorge ØD1 H10	Hauteur du joint H1	Largeur de gorge L1 0/+0,25
312.0500601	50,00	60,00	10,00	11,00
312.0500609	50,00	60,00	9,00	10,00
312.0550651	55,00	65,00	10,00	11,00
312.0600702	60,00	70,00	12,00	13,00
312.1045055	45,00	55,00	10,00	11,00
312.1521622	152,00	162,00	12,20	13,00
312.1882032	188,00	203,00	12,20	13,00
312.1982082	198,00	208,00	12,00	13,00

Les données en caractères gras correspondent aux diamètres de tige que préconise la norme ISO 3320. D'autres dimensions intermédiaires peuvent être fournies.

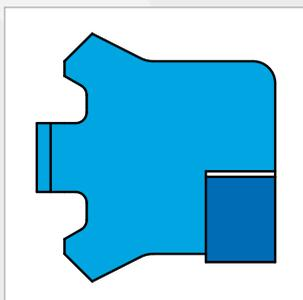

JOINTS DE TIGE BECA 315



DESCRIPTION

Le profil BECA 315 est un joint buffer de tige simple effet constitué d'un joint profilé triple lèvre en Polyuréthane et d'une bague anti-extrusion au talon en POM.

AVANTAGES

Joint primaire
Faible coefficient de frottement
Excellente résistance à l'abrasion
Excellente résistance à l'extrusion

APPLICATIONS

Agriculture
Hydraulique mobile
Presses à injecter
Vérins hydrauliques

MATÉRIAUX

Joint profilé

PU 93 Shore A - Bleu
PU 96 Shore A - Bleu
PU Haute Temp. 96 Shore A - Beige

Bague anti-extrusion

Résine acétale POM

D'autres qualités de matériaux sont disponibles, veuillez contacter nos experts.

DONNÉES TECHNIQUES

Température	-30°C / +110°C
Pression	40 MPa (Pic à 60 MPa)
Vitesse	0,5 m/s
Fluides en contact	Huiles hydrauliques minérales

Les données ci-dessus sont des valeurs maximum et ne peuvent être cumulées. Elles peuvent évoluer en fonction des matériaux utilisés.

JEUX D'EXTRUSION

Section radiale S	Jeu radial F/2			
	15 MPa	25 MPa	30 MPa	40 MPa
≤ 7,75	0,60	0,50	0,40	0,35
≤ 10,00	0,70	0,60	0,50	0,40

ÉTATS DE SURFACE

Rugosité	Surface dynamique	Surface statique	Flans de gorge
Ra	0,1 - 0,4 µm	≤ 1,6 µm	≤ 3,2 µm
Rz	0,63 - 2,5 µm	≤ 6,3 µm	≤ 10,0 µm
Rmax	1,0 - 4,0 µm	≤ 10,0 µm	≤ 16,0 µm

CHANFREINS ET RAYONS

Section radiale S	Rayon R1	Rayon R2	Chanfrein C
7,50 - 7,75	0,80	1,00	4,00
10,00	0,80	1,00	5,00

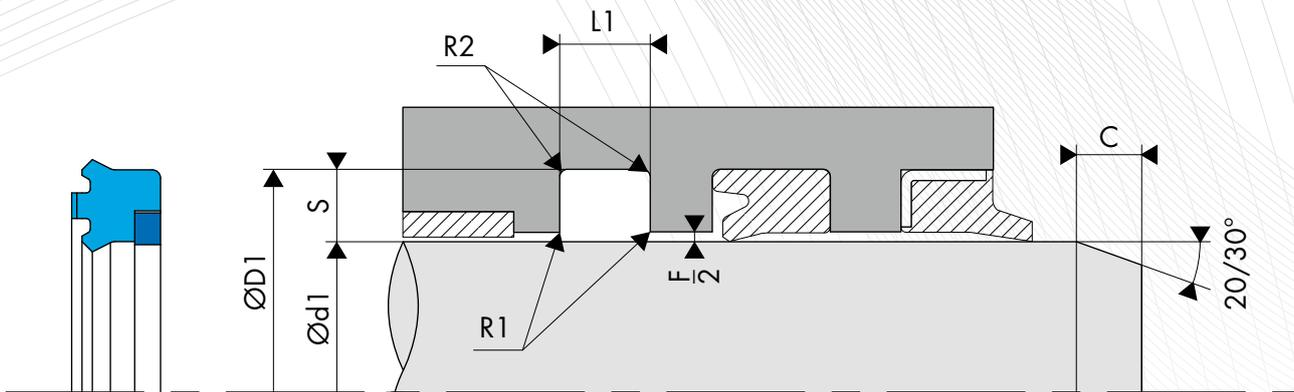

○ DIMENSIONS

Code article	Diamètre de tige Ød1 f8	Diamètre de gorge ØD1 H10	Hauteur du joint H1	Largeur de gorge L1 0/+0,25
315.0560719	56,00	71,00	8,50	9,50
315.0650806	65,00	80,50	6,00	6,30
315.0700852	70,00	85,00	12,50	13,50
315.0700859	70,00	85,00	8,50	9,50
315.0750906	75,00	90,50	6,00	6,30
315.0750909	75,00	90,00	9,50	10,50

Code article	Diamètre de tige Ød1 f8	Diamètre de gorge ØD1 H10	Hauteur du joint H1	Largeur de gorge L1 0/+0,25
315.0800953	80,00	95,00	12,50	13,50
315.0800956	80,00	95,00	6,00	6,30
315.0800959	80,00	95,00	8,50	9,50
315.0901059	90,00	105,00	8,50	9,50
315.0951107	95,00	110,00	6,00	7,00
315.1001201	100,00	120,00	11,50	12,50

Les données en caractères gras correspondent aux dimensions de la norme ISO 5597, avec des diamètres de tige selon la norme ISO 3320. D'autres dimensions intermédiaires peuvent être fournies.

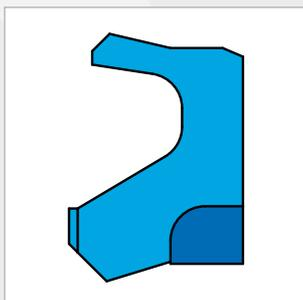

JOINTS DE TIGE BECA 316



DESCRIPTION

Le profil BECA 316 est un joint buffer de tige simple effet à lèvres décalées constitué d'un joint profilé en Polyuréthane et d'une bague anti-extrusion au talon réalisée en POM.

AVANTAGES

Joint primaire
Faible coefficient de frottement
Excellente résistance à l'abrasion
Excellente résistance à l'extrusion

APPLICATIONS

Agriculture
Hydraulique mobile
Presses à injecter
Vérins hydrauliques

MATÉRIAUX

Joint profilé

PU 96 Shore A - Bleu
PU Haute Temp. 96 Shore A - Beige

Bague anti-extrusion

Résine acétale POM

D'autres qualités de matériaux sont disponibles, veuillez contacter nos experts.

DONNÉES TECHNIQUES

Température	-30°C / +110°C
Pression	40 MPa (Pic à 60 MPa)
Vitesse	1 m/s
Fluides en contact	Huiles hydrauliques minérales

Les données ci-dessus sont des valeurs maximum et ne peuvent être cumulées. Elles peuvent évoluer en fonction des matériaux utilisés.

JEUX D'EXTRUSION

Section radiale S	Jeu radial F/2			
	15 MPa	25 MPa	30 MPa	40 MPa
≤ 7,75	0,60	0,50	0,40	0,35
≤ 10,50	0,70	0,60	0,50	0,40

ÉTATS DE SURFACE

Rugosité	Surface dynamique	Surface statique	Flans de gorge
Ra	0,1 - 0,4 µm	≤ 1,6 µm	≤ 3,2 µm
Rz	0,63 - 2,5 µm	≤ 6,3 µm	≤ 10,0 µm
Rmax	1,0 - 4,0 µm	≤ 10,0 µm	≤ 16,0 µm

CHANFREINS ET RAYONS

Section radiale S	Rayon R1	Rayon R2	Chanfrein C
7,75	0,20	0,40	4,00
10,50	0,20	0,50	5,00

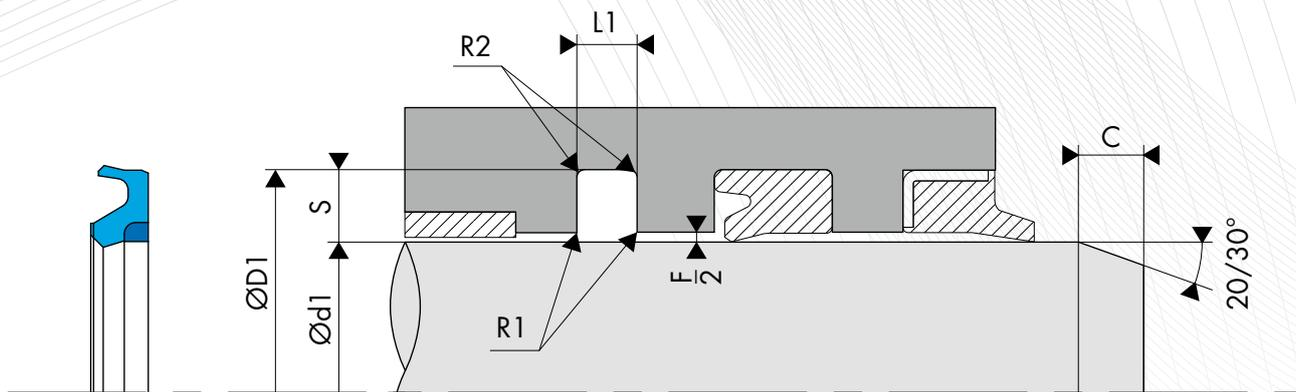

○ DIMENSIONS

Code article	Diamètre de tige Ød1 f8	Diamètre de gorge ØD1 H9	Hauteur du joint H1	Largeur de gorge L1 0/+0,25
316.5570HPU	55,00	70,50	6,00	6,30
316.5671HPU	56,00	71,10	6,00	6,30
316.0650806	65,00	80,50	6,00	6,30
316.0700856	70,00	85,50	6,00	6,30
316.0750906	75,00	90,50	6,00	6,30
316.0800956	80,00	95,50	6,00	6,30
316.0851006	85,00	100,50	6,00	6,30
316.0901056	90,00	105,50	6,00	6,30
316.0951106	95,00	110,50	6,00	6,30
316.1001156	100,00	115,50	6,00	6,30
316.1051206	105,00	120,50	6,00	6,30
316.1101256	110,00	125,50	6,00	6,30
316.1151306	115,00	130,50	6,00	6,30

Code article	Diamètre de tige Ød1 f8	Diamètre de gorge ØD1 H9	Hauteur du joint H1	Largeur de gorge L1 0/+0,25
316.1201356	120,00	135,50	6,00	6,30
316.1251406	125,00	140,50	6,00	6,30
316.1301456	130,00	145,50	6,00	6,30
316.1231476	132,00	147,50	6,00	6,30
316.1351506	135,00	150,50	6,00	6,30
316.1401556	140,00	155,50	6,00	6,30
316.1501656	150,00	165,50	6,00	6,30
316.1601756	160,00	175,50	6,00	6,30
316.1701856	170,00	185,50	6,00	6,30
316.1801956	180,00	195,50	6,00	6,30
316.1902056	190,00	205,50	6,00	6,30
316.2002217	200,00	221,00	7,70	8,00
316.2102317	210,00	231,00	7,70	8,00

Les données en caractères gras correspondent aux dimensions de la norme ISO 7425/2, avec des diamètres de tige selon la norme ISO 3320. D'autres dimensions intermédiaires peuvent être fournies.

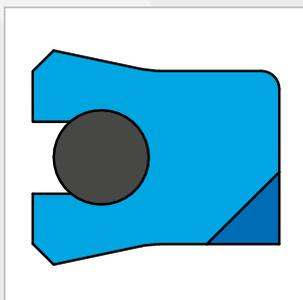

JOINTS DE TIGE BECA 322



DESCRIPTION

Le profil BECA 322 est un joint de tige simple effet de type U à lèvres égales constitué d'un joint profilé en Polyuréthane, d'un joint torique en NBR pour conserver sa mémoire élastique et d'une bague anti-extrusion triangulaire au talon en POM. Il peut se monter dans une gorge selon la norme ISO 5597.

AVANTAGES

Très bonne étanchéité à faible pression
Mémoire élastique conservée grâce au joint torique
Excellente résistance à l'abrasion
Très bonne résistance à l'extrusion

APPLICATIONS

Agriculture
Hydraulique mobile
Systèmes de levage
Presses à injecter
Vérins hydrauliques

MATÉRIAUX

Joint profilé

PU 93 Shore A - Bleu
PU 96 Shore A - Bleu
PU Haute temp. 96 Shore A - Beige

Joint torique

NBR 70 Shore A

Bague anti-extrusion

Résine acétale POM

D'autres qualités de matériaux sont disponibles, veuillez contacter nos experts.

DONNÉES TECHNIQUES

Température	-30°C / +100°C
Pression	45 MPa
Vitesse	0,5 m/s
Fluides en contact	Huiles hydrauliques minérales

Les données ci-dessus sont des valeurs maximum et ne peuvent être cumulées. Elles peuvent évoluer en fonction des matériaux utilisés.

JEUX D'EXTRUSION

Pression MPa	Jeu radial F/2
20 MPa	0,30
25 MPa	0,25
35 MPa	0,15
40 MPa	0,10
45 MPa	0,07

ÉTATS DE SURFACE

Rugosité	Surface dynamique	Surface statique	Flans de gorge
Ra	0,1 - 0,4 µm	≤ 1,6 µm	≤ 3,2 µm
Rz	0,63 - 2,5 µm	≤ 6,3 µm	≤ 10,0 µm
Rmax	1,0 - 4,0 µm	≤ 10,0 µm	≤ 16,0 µm

CHANFREINS ET RAYONS

Section radiale S	Rayon R1	Rayon R2	Chanfrein C
3,00	0,20	0,40	2,00
4,00	0,40	0,60	2,50
5,00	0,80	1,00	2,50
7,50	0,80	1,00	4,00
10,00	0,80	1,00	5,00

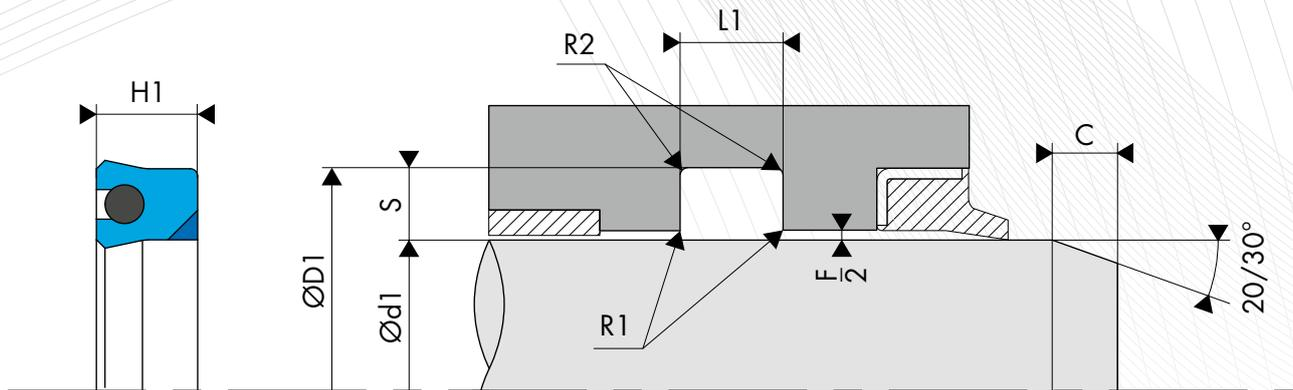

DIMENSIONS

Code article	Diamètre de tige Ød1 f8	Diamètre de gorge ØD1 H10	Hauteur du joint H1	Largeur de gorge L1 0/+0,25
322.0060146	6,00	14,00	5,70	6,30
322.0080166	8,00	16,00	5,70	6,30
322.0100186	10,00	18,00	5,70	6,30
322.0100208	10,00	20,00	7,30	8,00
322.0120206	12,00	20,00	5,70	6,30
322.0120228	12,00	22,00	7,30	8,00
322.0140226	14,00	22,00	5,70	6,30
322.0140248	14,00	24,00	7,30	8,00
322.0160246	16,00	24,00	5,70	6,30
322.0160268	16,00	26,00	7,30	8,00
322.0180255	18,00	25,00	5,00	5,60
322.0180266	18,00	26,00	5,70	6,30
322.0180288	18,00	28,00	7,30	8,00
322.0200275	20,00	27,00	5,20	5,60
322.0200281	20,00	28,00	5,70	6,30
322.0200308	20,00	30,00	7,30	8,00
322.0220301	22,00	30,00	5,70	6,30
322.0220328	22,00	32,00	7,30	8,00
322.0250325	25,00	32,00	5,00	5,60
322.0250331	25,00	33,00	5,70	6,30
322.0250358	25,00	35,00	7,30	8,00
322.0280361	28,00	36,00	5,70	6,30
322.0280381	28,00	38,00	7,20	8,00
322.0280388	28,00	38,00	7,30	8,00
322.0280432	28,00	43,00	11,50	12,50
322.0300386	30,00	38,00	5,70	6,30
322.0320401	32,00	40,00	5,70	6,30
322.0320421	32,00	42,00	7,20	8,00
322.0320428	32,00	42,00	7,30	8,00
322.0320472	32,00	47,00	11,50	12,50
322.0350436	35,00	43,00	5,70	6,30
322.0360441	36,00	44,00	5,70	6,30
322.0360461	36,00	46,00	7,20	8,00
322.0360468	36,00	46,00	7,30	8,00
322.0360481	36,00	48,00	9,00	10,00
322.0360512	36,00	51,00	11,50	12,50
322.0400501	40,00	50,00	7,20	8,00
322.0400508	40,00	50,00	7,30	8,00
322.0400552	40,00	55,00	11,50	12,50
322.0420506	42,00	50,00	5,70	6,30
322.0450551	45,00	55,00	7,20	8,00
322.0450558	45,00	55,00	7,30	8,00
322.0450601	45,00	60,00	10,00	11,00
322.0450602	45,00	60,00	11,50	12,50
322.0500601	50,00	60,00	7,20	8,00
322.0500608	50,00	60,00	7,30	8,00
322.0500609	50,00	60,00	8,00	9,00
322.0500621	50,00	62,00	9,00	10,00
322.0500652	50,00	65,00	11,50	12,50
322.0550636	55,00	63,00	5,70	6,30
322.0560719	56,00	71,00	9,50	10,50
322.0560711	56,00	71,00	10,00	11,00
322.0560711	56,00	71,00	11,50	12,50
322.0560766	56,00	76,00	15,00	16,00
322.0600703	60,00	70,00	12,00	13,00
322.0600750	60,00	75,00	10,00	11,00
322.0600753	60,00	75,00	11,50	12,50
322.0630788	63,00	78,00	7,50	8,00
322.0630781	63,00	78,00	11,50	12,50
322.0630836	63,00	83,00	15,00	16,00

Code article	Diamètre de tige Ød1 f8	Diamètre de gorge ØD1 H10	Hauteur du joint H1	Largeur de gorge L1 0/+0,25
322.8650802	65,00	80,00	8,00	9,00
322.0650802	65,00	80,00	11,50	12,50
322.0700807	70,00	80,00	6,50	7,50
322.0700851	70,00	85,00	10,00	11,00
322.0700851	70,00	85,00	11,50	12,50
322.0700902	70,00	90,00	12,00	13,00
322.0700903	70,00	90,00	13,50	14,50
322.0700906	70,00	90,00	15,00	16,00
322.0750952	75,00	95,00	12,00	13,00
322.0750953	75,00	95,00	13,50	14,50
322.0800951	80,00	95,00	10,50	11,50
322.0800952	80,00	95,00	11,00	12,00
322.0800951	80,00	95,00	11,50	12,50
322.0801002	80,00	100,00	11,50	12,50
322.0801003	80,00	100,00	13,50	14,50
322.0801006	80,00	100,00	15,00	16,00
322.0851002	85,00	100,00	12,00	
322.0901007	90,00	100,00	6,50	7,50
322.0901051	90,00	105,00	11,50	12,50
322.0901052	90,00	105,00	12,50	13,50
322.0901109	90,00	110,00	9,50	10,00
322.0901102	90,00	110,00	11,40	12,50
322.0901101	90,00	110,00	11,50	12,50
322.0901106	90,00	110,00	15,00	16,00
322.0951153	95,00	115,00	13,50	14,50
322.0961042	96,00	104,00	11,10	12,00
322.1001203	100,00	120,00	13,50	14,50
322.1001201	100,00	120,00	15,00	16,00
322.1001250	100,00	125,00	19,00	20,00
322.1101250	110,00	125,00	9,60	10,60
322.1101302	110,00	130,00	12,00	13,00
322.1101303	110,00	130,00	13,50	14,50
322.1101301	110,00	130,00	15,00	16,00
322.1101350	110,00	135,00	19,00	20,00
322.1201402	120,00	140,00	11,50	12,50
322.1241322	124,00	132,00	11,10	12,00
322.1251456	125,00	145,00	15,00	16,00
322.1251500	125,00	150,00	19,00	20,00
322.1301504	130,00	150,00	13,50	14,50
322.1401606	140,00	160,00	15,00	16,00
322.1401650	140,00	165,00	19,00	20,00
322.1451600	145,00	160,00	9,60	10,60
322.1581662	158,00	166,00	11,10	12,00
322.1601850	160,00	185,00	19,00	20,00
322.1601905	160,00	190,00	24,00	25,00
322.1802050	180,00	205,00	19,00	20,00
322.1802105	180,00	210,00	24,00	25,00
322.1852000	185,00	200,00	9,60	10,60
322.1982062	198,00	206,00	11,10	12,00
322.1982082	198,00	208,00	11,20	12,00
322.2002250	200,00	225,00	19,00	20,00
322.2002305	200,00	230,00	24,00	25,00
322.2182304	218,00	230,00	13,00	14,00
322.2202505	220,00	250,00	24,00	25,00
322.2502805	250,00	280,00	24,00	25,00
322.2803105	280,00	310,00	24,00	25,00
322.3203602	320,00	360,00	31,00	32,00
322.3604002	360,00	400,00	31,00	32,00

Les données en caractères gras correspondent aux dimensions de la norme ISO 5597, avec des diamètres de tige selon la norme ISO 3320. D'autres dimensions intermédiaires peuvent être fournies.

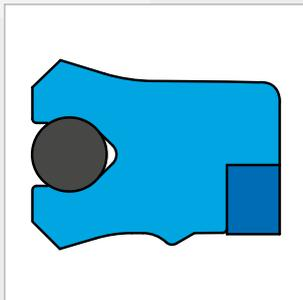

JOINTS DE TIGE BECA 325



DESCRIPTION

Le profil BECA 325 est un joint de tige simple effet de type U à lèvres égales constitué d'un joint profilé en Polyuréthane, d'un joint torique en NBR pour conserver sa mémoire élastique et d'une bague anti-extrusion au talon en POM. Il peut se monter dans une gorge selon la norme ISO 5597.

AVANTAGES

Très bonne étanchéité à faible pression
Mémoire élastique conservée grâce au joint torique
Excellente résistance à l'abrasion
Très bonne résistance à l'extrusion

APPLICATIONS

Agriculture
Hydraulique mobile
Systèmes de levage
Presses à injecter
Vérins hydrauliques

MATÉRIAUX

Joint profilé

PU 93 Shore A - Bleu
PU 96 Shore A - Bleu
PU Haute temp. 96 Shore A - Beige

Joint torique

NBR 70 Shore A

Bague anti-extrusion

Résine acétale POM

D'autres qualités de matériaux sont disponibles, veuillez contacter nos experts.

DONNÉES TECHNIQUES

Température	-30°C / +100°C
Pression	45 MPa
Vitesse	0,5 m/s
Fluides en contact	Huiles hydrauliques minérales

Les données ci-dessus sont des valeurs maximum et ne peuvent être cumulées. Elles peuvent évoluer en fonction des matériaux utilisés.

JEUX D'EXTRUSION

Pression MPa	Jeu radial F/2
25 MPa	0,35
35 MPa	0,30
40 MPa	0,25
45 MPa	0,20

ÉTATS DE SURFACE

Rugosité	Surface dynamique	Surface statique	Flans de gorge
Ra	0,1 - 0,4 µm	≤ 1,6 µm	≤ 3,2 µm
Rz	0,63 - 2,5 µm	≤ 6,3 µm	≤ 10,0 µm
Rmax	1,0 - 4,0 µm	≤ 10,0 µm	≤ 16,0 µm

CHANFREINS ET RAYONS

Section radiale S	Rayon R1	Rayon R2	Chanfrein C
3,00	0,20	0,40	2,00
4,00	0,40	0,60	2,50
5,00	0,80	1,00	2,50
7,50	0,80	1,00	4,00
10,00	0,80	1,00	5,00

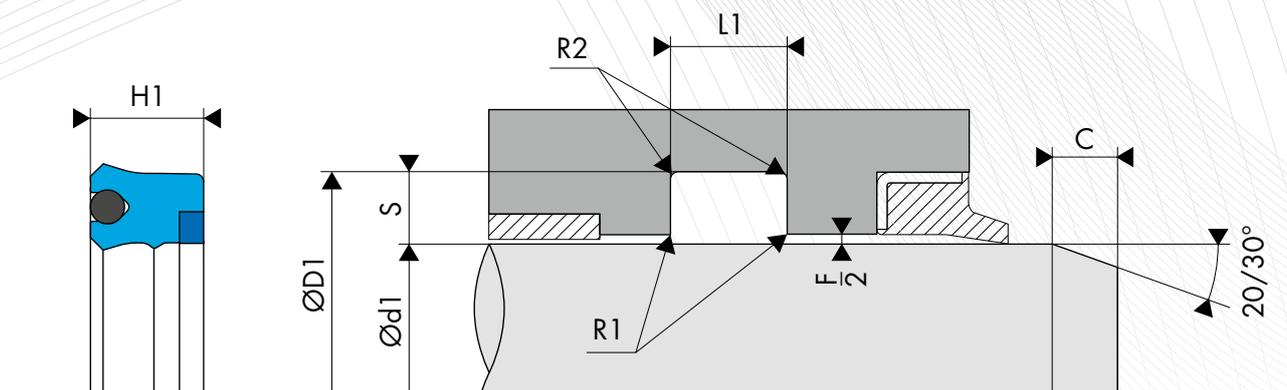

DIMENSIONS

Code article	Diamètre de tige Ød1 f8	Diamètre de gorge ØD1 H10	Hauteur du joint H1	Largeur de gorge L1 0/+0,25
325.006014I	6,00	14,00	5,70	6,30
325.008016I	8,00	16,00	5,70	6,30
325.010018I	10,00	18,00	5,70	6,30
325.010020I	10,00	20,00	7,30	8,00
325.012020I	12,00	20,00	5,70	6,30
325.012022I	12,00	22,00	7,30	8,00
325.014022I	14,00	22,00	5,70	6,30
325.014024I	14,00	24,00	7,30	8,00
325.016024I	16,00	24,00	5,70	6,30
325.016026I	16,00	26,00	7,30	8,00
325.018025I	18,00	25,00	5,00	5,60
325.018026I	18,00	26,00	5,70	6,30
325.018028I	18,00	28,00	7,30	8,00
325.020028I	20,00	28,00	5,70	6,30
325.020030I	20,00	30,00	7,30	8,00
325.022030I	22,00	30,00	5,70	6,30
325.022032I	22,00	32,00	7,30	8,00
325.025032I	25,00	32,00	5,00	5,60
325.025033I	25,00	33,00	5,70	6,30
325.025035I	25,00	35,00	7,30	8,00
325.028038I	28,00	38,00	7,30	8,00
325.028043I	28,00	43,00	11,50	12,50
325.032040I	32,00	40,00	5,70	6,30
325.032042I	32,00	42,00	7,30	8,00
325.032047I	32,00	47,00	11,50	12,50
325.036046I	36,00	46,00	7,30	8,00
325.036051I	36,00	51,00	11,50	12,50
325.040050I	40,00	50,00	7,30	8,00
325.040055I	40,00	55,00	11,50	12,50
325.042050I	42,00	50,00	5,70	6,30
325.045055I	45,00	55,00	7,30	8,00
325.045060I	45,00	60,00	11,50	12,50
325.050060I	50,00	60,00	7,30	8,00
325.050065I	50,00	65,00	11,50	12,50
325.055063I	55,00	63,00	5,70	6,30
325.056071I	56,00	71,00	11,50	12,50

Code article	Diamètre de tige Ød1 f8	Diamètre de gorge ØD1 H10	Hauteur du joint H1	Largeur de gorge L1 0/+0,25
325.056076I	56,00	76,00	15,00	16,00
325.063078I	63,00	78,00	11,50	12,50
325.063083I	63,00	83,00	15,00	16,00
325.070080I	70,00	80,00	6,50	7,50
325.070085I	70,00	85,00	11,50	12,50
325.070085I	70,00	85,00	11,70	12,50
325.070090I	70,00	90,00	15,00	16,00
325.080095I	80,00	95,00	11,50	12,50
325.080095I	80,00	95,00	11,70	12,50
325.080100I	80,00	100,00	15,00	16,00
325.090100I	90,00	100,00	6,50	7,50
325.090105I	90,00	105,00	11,50	12,50
325.090105I	90,00	105,00	11,70	12,50
325.090110I	90,00	110,00	15,00	16,00
325.100120I	100,00	120,00	14,50	16,00
325.1001205	100,00	120,00	15,00	16,00
325.100125I	100,00	125,00	19,00	20,00
325.110130I	110,00	130,00	15,00	16,00
325.110135I	110,00	135,00	19,00	20,00
325.125145I	125,00	145,00	15,00	16,00
325.125150I	125,00	150,00	19,00	20,00
325.140160I	140,00	160,00	15,00	16,00
325.140165I	140,00	165,00	19,00	20,00
325.145160I	145,00	160,00	9,60	10,60
325.160185I	160,00	185,00	19,00	20,00
325.160190I	160,00	190,00	24,00	25,00
325.180205I	180,00	205,00	19,00	20,00
325.180210I	180,00	210,00	24,00	25,00
325.200225I	200,00	225,00	19,00	20,00
325.200230I	200,00	230,00	24,00	25,00
325.220250I	220,00	250,00	24,00	25,00
325.250280I	250,00	280,00	24,00	25,00
325.280310I	280,00	310,00	24,00	25,00
325.320360I	320,00	360,00	31,00	32,00
325.360400I	360,00	400,00	31,00	32,00

Les données en caractères gras correspondent aux dimensions de la norme ISO 5597, avec des diamètres de tige selon la norme ISO 3320. D'autres dimensions intermédiaires peuvent être fournies.

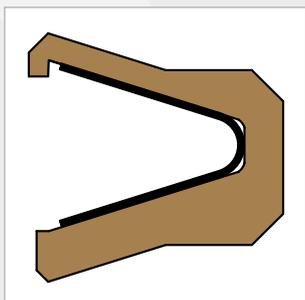

JOINTS DE TIGE BECA 340-349



DESCRIPTION

Le profil BECA 340 est un joint de tige simple effet composé d'un joint profilé de type U réalisé en PTFE chargé et d'un ressort en V résistant à la corrosion.

Le profil BECA 349, spécialement conçu pour les applications où le joint est en contact avec des produits alimentaires, se distingue par le fait qu'un surmoulage de silicone est réalisé à l'intérieur du joint, masquant complètement le ressort en V, évitant ainsi que des impuretés s'accumulent dans cette zone délicate à nettoyer.

AVANTAGES

Large plage de température et excellente résistance chimique
Faible coefficient de frottement, pas d'effet stick-slip
Excellente résistance à l'abrasion
Bonne stabilité dimensionnelle
Matériau non toxique

APPLICATIONS

Alimentaire
Médical
Pharmaceutique
Hydraulique stationnaire

MATÉRIAUX

Joint profilé

PTFE chargé Carbone
PTFE GL Blue
PE-UHMW

Ressort en V

Acier inoxydable

D'autres qualités de matériaux sont disponibles, veuillez-vous référer à la table des matériaux, page suivante.

DONNÉES TECHNIQUES

Température	-200°C / +260°C
Pression	40 MPa
Vitesse	15 m/s
Fluides en contact	Pratiquement tous les types de fluides, produits chimiques et gaz

Les données ci-dessus sont des valeurs maximum et ne peuvent être cumulées. Elles peuvent évoluer en fonction des matériaux utilisés.

JEUX D'EXTRUSION

Section radiale S	Jeu radial F/2			
	2 MPa	10 MPa	20 MPa	40 MPa
1,45	0,20	0,10	0,08	0,05
2,25	0,25	0,15	0,10	0,07
3,10	0,35	0,20	0,15	0,08
4,70	0,50	0,25	0,20	0,10
6,10	0,60	0,30	0,25	0,12
9,50	0,90	0,50	0,40	0,20

ÉTATS DE SURFACE

Rugosité	Surface dynamique	Surface statique	Flans de gorge
Ra	0,05 - 0,2 µm	≤ 1,6 µm	≤ 3,2 µm
Rz	0,4 - 1,6 µm	≤ 6,3 µm	≤ 10,0 µm
Rmax	0,63 - 2,5 µm	≤ 10,0 µm	≤ 16,0 µm

CHANFREINS ET RAYONS

Section radiale S	Rayon R1	Chanfrein C
1,45	0,40	3,00
2,25	0,40	3,00
3,10	0,60	3,00
4,70	0,80	3,00
6,10	0,80	3,50
9,50	0,80	6,50

TABLE DES MATÉRIAUX

Joint profilé					Ressort en V			Surface de contact
Code standard	Code ISO	Matériau	Couleur	Caractéristiques	Code	Nature du matériau	Température de service	
DP	P	PTFE Vierge	Blanc	Résistance aux produits chimiques Imperméabilité Diélectrique Anti-adhérent Coefficient de friction faible Alimentaire	I	X10 Cr Ni 18-8	-200°C / +260°C	Acier Acier inoxydable Acier chromé Aluminium Bronze Fonte Surface traitée
DC	C	PTFE + 25% Carbone	Gris	Amélioration • Propriétés d'usure • Tenue à la compression Bonne résistance aux produits chimiques Conductivité thermique et électrique Anti-statique Performant dans le cadre d'applications dynamiques avec compression	I	X10 Cr Ni 18-8	-200°C / +260°C	
CG	C	PTFE + 23% Carbone + 2% Graphite	Noir	Bonne résistance aux produits chimiques Conductivité thermique et électrique Anti-statique Performant dans le cadre d'applications dynamiques avec compression	I	X10 Cr Ni 18-8	-200°C / +260°C	
DV	V	PTFE + 25 % Verre	Bleu	Amélioration • Propriétés d'usure • Tenue mécanique Légèrement plus abrasif mais phénomène corrigé par l'adjonction de MOS2 Propriétés chimique et diélectrique conservées Bien adapté aux applications avec mouvements rotatif et alternatif simultanés	I	X10 Cr Ni 18-8	-200°C / +260°C	Acier Acier chromé Fonte
VM	M	PTFE + 15 % Verre + 5% MOS2	Gris	Résistance à la compression Résistance à l'usure Excellente stabilité chimique Bonne conductivité thermique	I	X10 Cr Ni 18-8	-200°C / +260°C	
DX	X	PTFE GL Blue + Verre + Oxydes métalliques	Bleu turquoise	Amélioration • Propriétés d'usure Diminution de l'usure des pièces métalliques Autolubrification Conductivité thermique et électrique Faible perméabilité Bon coefficient de frottement Anti statique Performant dans le cadre d'applications dynamiques avec autolubrification	I	X10 Cr Ni 18-8	-200°C / +260°C	
DG	G	PTFE + 15% Graphite	Noir	Amélioration • Propriétés d'usure • Meilleure résistance à l'abrasion • Meilleure stabilité dimensionnelle à haute température Utilisation jusqu'à +300°C Bon coefficient de frottement et faible perméabilité	I	X10 Cr Ni 18-8	-200°C / +260°C	Acier Acier inoxydable Acier chromé Aluminium Bronze Fonte Surface traitée
K1	K	PTFE + 10% Ekonol	Marron clair	Amélioration • Propriétés d'usure • Résistance aux déformations et fluage • Résistance à la compression Autolubrification Conductivité électrique et thermique N'altère pas les pièces métalliques Baisse de tenue avec certains produits chimiques Utilisation pour des joints dynamiques à forte compression et faible niveau d'usure	I	X10 Cr Ni 18-8	-200°C / +260°C	
K2	K	PTFE + 20% Ekonol	Marron clair	Amélioration • Propriétés d'usure • Résistance aux déformations et fluage • Résistance à la compression Autolubrification Conductivité électrique et thermique N'altère pas les pièces métalliques Baisse de tenue avec certains produits chimiques Utilisation pour des joints dynamiques à forte compression et faible niveau d'usure	I	X10 Cr Ni 18-8	-200°C / +260°C	
DB	B	PTFE + 60% Bronze	Brun foncé	Amélioration • Propriétés d'usure • Résistance aux déformations et fluage • Résistance à la compression Autolubrification Conductivité électrique et thermique N'altère pas les pièces métalliques Baisse de tenue avec certains produits chimiques Utilisation pour des joints dynamiques à forte compression et faible niveau d'usure	I	X10 Cr Ni 18-8	-200°C / +260°C	Acier Acier chromé Fonte
B4	B	PTFE + 40% Bronze	Brun foncé	Amélioration • Propriétés d'usure • Résistance aux déformations et fluage • Résistance à la compression Autolubrification Conductivité électrique et thermique N'altère pas les pièces métalliques Baisse de tenue avec certains produits chimiques Utilisation pour des joints dynamiques à forte compression et faible niveau d'usure	I	X10 Cr Ni 18-8	-200°C / +260°C	
HG	HG	PE-UHMW	Blanc ou blanc cassé	Excellente résistance à l'usure au contact de l'eau et de l'air	I	X10 Cr Ni 18-8	-70°C / +80°C	Acier Acier inoxydable Acier chromé Aluminium Bronze Fonte Surface traitée

D'autres qualités de matériaux sont disponibles en fonction de vos particularités.

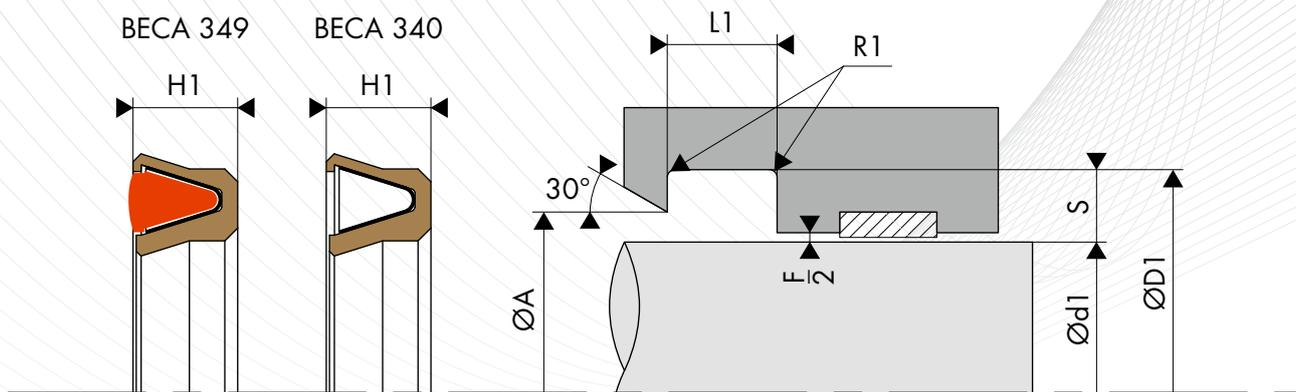

○ COTE DE MONTAGE STANDARD

Série	Diamètre de tige Ød1 h9		Diamètre de gorge	Largeur de gorge	Section radiale	Hauteur de l'épaulement (ØD1 - A) / 2
	Série standard	Série étendue	ØD1 H9	L1 0/+0,20	S	
340.0*	3,0 - 9,9	3,0 - 40,0	d1 + 2,90	2,40	1,45	0,4
340.1	10,0 - 19,9	6,0 - 200,0	d1 + 4,50	3,60	2,25	0,6
340.2	20,0 - 39,9	10,0 - 400,0	d1 + 6,20	4,80	3,10	0,7
340.3	40,0 - 119,9	20,0 - 700,0	d1 + 9,40	7,10	4,70	0,8
340.4	120,0 - 629,9	35,0 - 999,9	d1 + 12,20	9,50	6,10	0,9
340.5	630,0 - 999,9	80,0 - 999,9	d1 + 19,00	15,00	9,50	0,9

Pour des applications spéciales > 40 MPa, il est conseillé d'utiliser la tolérance H8/f8 (gorge/tige) ou de choisir d'autres matériaux plus adaptés. Veuillez contacter nos experts.

* Uniquement les profils BECA 340.0 sont assemblés avec un joint torique à la place d'un ressort en V.

○ EXEMPLE DE CODIFICATION

CODIFICATION STANDARD

Matériaux _____ : Joint profilé en PTFE chargé 60% Bronze - Code DB
 _____ : Ressort en V en acier inoxydable - Code I
Diamètre de tige ___ : Ød1 = 50,00 mm
Diamètre de gorge _ : ØD1 = 59,40 mm
Code article _____ : 340. 3050DBI

Code article - 340.3. 050 DB I

Famille _____
 Diamètre de tige _____
 Matériau du joint profilé* _____
 Matériau du ressort en V* _____

* Les codes définissant les matériaux sont indiqués dans la table des matériaux, page précédente.

○ DIMENSIONS

Code article	Diamètre de tige Ød1 h9	Diamètre de gorge ØD1 H9	Hauteur du joint H1	Largeur de gorge L1 0/+0,20
340.0004	4,00	6,90	2,10	2,40
340.0005	5,00	7,90	2,10	2,40
340.0006	6,00	8,90	2,10	2,40
340.0007	7,00	9,90	2,10	2,40
340.0008	8,00	10,90	2,10	2,40
340.1010	10,00	14,50	3,30	3,60
340.1011	11,00	15,50	3,30	3,60
340.1012	12,00	16,50	3,30	3,60
340.1014	14,00	18,50	3,30	3,60
340.1015	15,00	19,50	3,30	3,60
340.1016	16,00	20,50	3,30	3,60
340.1018	18,00	22,50	3,30	3,60
340.2020	20,00	26,20	4,40	4,80
340.2022	22,00	28,20	4,40	4,80
340.2025	25,00	31,20	4,40	4,80
340.2028	28,00	34,20	4,40	4,80
340.2030	30,00	36,20	4,40	4,80
340.2032	32,00	38,20	4,40	4,80
340.2033	33,00	39,20	4,40	4,80
340.2035	35,00	41,20	4,40	4,80
340.2036	36,00	42,20	4,40	4,80
340.2038	38,00	44,20	4,40	4,80
340.3040	40,00	49,40	6,50	7,10
340.3042	42,00	51,40	6,50	7,10
340.3045	45,00	54,40	6,50	7,10
340.3048	48,00	57,40	6,50	7,10
340.3050	50,00	59,40	6,50	7,10
340.3052	52,00	61,40	6,50	7,10
340.3055	55,00	64,40	6,50	7,10
340.3056	56,00	65,40	6,50	7,10
340.3060	60,00	69,40	6,50	7,10
340.3063	63,00	72,40	6,50	7,10
340.3065	65,00	74,40	6,50	7,10
340.3070	70,00	79,40	6,50	7,10
340.3072	72,00	81,40	6,50	7,10

Code article	Diamètre de tige Ød1 h9	Diamètre de gorge ØD1 H9	Hauteur du joint H1	Largeur de gorge L1 0/+0,20
340.3075	75,00	84,40	6,50	7,10
340.3080	80,00	89,40	6,50	7,10
340.3085	85,00	94,40	6,50	7,10
340.3090	90,00	99,40	6,50	7,10
340.3095	95,00	104,40	6,50	7,10
340.3100	100,00	109,40	6,50	7,10
340.3105	105,00	114,40	6,50	7,10
340.3110	110,00	119,40	6,50	7,10
340.3115	115,00	124,40	6,50	7,10
340.3116	116,00	125,40	6,50	7,10
340.4120	120,00	132,20	8,80	9,50
340.4125	125,00	137,20	8,80	9,50
340.4130	130,00	142,20	8,80	9,50
340.4135	135,00	147,20	8,80	9,50
340.4140	140,00	152,20	8,80	9,50
340.4150	150,00	162,20	8,80	9,50
340.4160	160,00	172,20	8,80	9,50
340.4165	165,00	177,20	8,80	9,50
340.4170	170,00	182,20	8,80	9,50
340.4180	180,00	192,20	8,80	9,50
340.4190	190,00	202,20	8,80	9,50
340.4200	200,00	212,20	8,80	9,50
340.4210	210,00	222,20	8,80	9,50
340.4220	220,00	232,20	8,80	9,50
340.4230	230,00	242,20	8,80	9,50
340.4238	238,00	250,20	8,80	9,50
340.4240	240,00	252,20	8,80	9,50
340.4250	250,00	262,20	8,80	9,50
340.4280	280,00	292,20	8,80	9,50
340.4300	300,00	312,20	8,80	9,50
340.4315	315,00	327,20	8,80	9,50
340.4320	320,00	332,20	8,80	9,50
340.4350	350,00	362,20	8,80	9,50
340.4360	360,00	372,20	8,80	9,50
340.4400	400,00	412,20	8,80	9,50

Les données en caractères gras correspondent aux diamètres de tige que préconise la norme ISO 3320. D'autres dimensions intermédiaires peuvent être fournies.

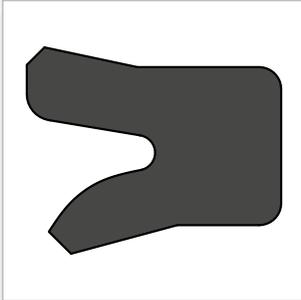

JOINTS DE TIGE

BECA 385



DESCRIPTION

Le profil BECA 385 est un joint de tige simple effet de type U à lèvres décalées en élastomère et utilisé pour des applications à basse pression.

AVANTAGES

Très bonne étanchéité à basse pression
Excellente résistance à l'usure
Encombrement réduit

APPLICATIONS

Manutention - Levage
Presses
Vérins hydrauliques

MATÉRIAUX

NBR 80 Shore A
FKM 80 Shore A

D'autres qualités de matériaux sont disponibles, veuillez contacter nos experts.

DONNÉES TECHNIQUES

Température	-30°C / +200°C
Pression	8 MPa
Vitesse	0,5 m/s
Fluides en contact	Huiles hydrauliques minérales Fluides difficilement inflammables Fluides biocompatibles Eau Autres (contactez nos experts)

Les données ci-dessus sont des valeurs maximum et ne peuvent être cumulées. Elles peuvent évoluer en fonction des matériaux utilisés.

JEUX D'EXTRUSION

Pression MPa	Jeu radial F/2
1,0 MPa	0,25
1,2 MPa	0,20
6,5 MPa	0,10
8,0 MPa	0,05

ÉTATS DE SURFACE

Rugosité	Surface dynamique	Surface statique	Flans de gorge
Ra	0,1 - 0,4 µm	≤ 1,6 µm	≤ 3,2 µm
Rz	0,63 - 2,5 µm	≤ 6,3 µm	≤ 10,0 µm
Rmax	1,0 - 4,0 µm	≤ 10,0 µm	≤ 16,0 µm

CHANFREINS ET RAYONS

Section radiale S	Rayon R1	Rayon R2	Chanfrein C
3,00	0,30	0,50	2,00
4,00	0,30	0,50	2,00
5,00	0,40	0,60	2,50
6,00	0,50	0,70	3,00
7,50	0,80	1,00	4,00
10,00	0,80	1,00	5,00

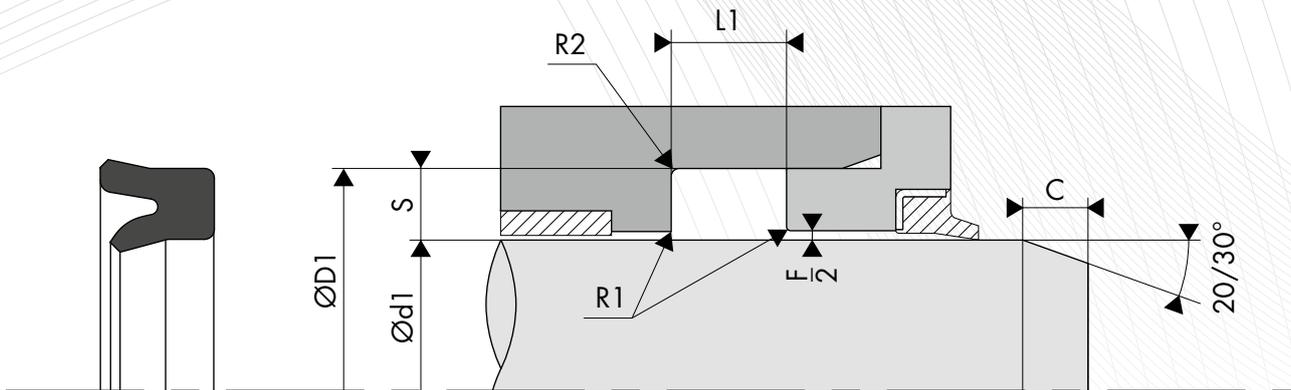

DIMENSIONS

Code article	Diamètre de tige Ød1 f8	Diamètre de gorge ØD1 H8	Hauteur du joint H1	Largueur de gorge L1 0/+0,25
385.1003008	3,17	8,75	3,96	5,50
385.1004011	4,76	11,11	3,96	5,50
385.1006012	6,00	12,00	4,00	5,50
385.2006012	6,35	12,70	3,96	5,50
385.1007014	7,93	14,28	3,96	5,50
385.008014E	8,00	14,00	4,00	4,80
385.08014F6	8,00	14,00	4,00	5,50
385.1008014	8,00	14,00	4,00	5,50
385.1008016	8,00	16,00	5,50	7,00
385.1009016	9,52	16,50	3,96	5,50
385.0100184	10,00	18,00	4,00	5,00
385.1010018	10,00	18,00	5,50	7,00
385.1011019	11,11	19,05	3,96	5,50
385.1012020	12,00	20,00	5,50	7,00
385.1012021	12,70	21,00	5,10	7,00
385.14018K6	14,00	18,00	2,90	3,00
385.1014022	14,00	22,00	5,50	7,00
385.1014020	14,28	20,63	4,76	6,00
385.1015022	15,87	22,22	4,76	6,00
385.15224C0	15,87	22,22	4,76	6,00
385.1016024	16,00	24,00	5,50	7,00
385.1017023	17,46	23,81	4,60	6,00
385.1018025	18,00	25,00	4,50	6,00
385.1825SP9	18,00	25,00	4,50	6,00
385.1018026	18,00	26,00	5,50	6,00
385.0180305	18,00	30,00	5,50	6,00
385.1019025	19,08	25,40	4,76	6,00
385.1020028	20,00	28,00	5,50	7,00
385.2020028	20,63	28,58	4,76	6,00
385.1022030	22,00	30,00	5,50	6,00
385.1022-22	22,22	31,75	4,76	6,00
385.1023036	23,81	36,51	6,35	8,00
385.1025035	25,00	35,00	7,00	8,50
385.1025038	25,40	38,10	6,35	8,00
385.1026036	26,99	36,51	6,35	8,00
385.1028036	28,00	36,00	5,50	7,00
385.1028038	28,00	38,00	7,00	7,50
385.1028041	28,58	41,28	7,93	9,50
385.1030038	30,16	38,10	6,35	8,00
385.1031044	31,75	44,45	6,35	8,00
385.32040CA	32,00	40,00	5,00	6,00
385.1032042	32,00	42,00	7,00	8,50
385.1032045	32,00	45,00	10,00	11,00
385.0330416	33,00	40,87	4,50	6,00
385.1033040	33,34	40,63	4,60	6,00
385.1034050	34,93	50,80	7,93	9,50
385.1036046	36,00	46,00	7,00	7,50
385.1036050	36,51	50,80	7,93	9,50
385.1038050	38,10	50,80	9,52	11,00
385.1039055	39,69	55,96	9,52	11,00
385.1040046	40,00	46,00	3,60	4,40
385.1040050	40,00	50,00	7,00	8,50
385.041050G	41,28	50,80	5,55	7,00
385.1041050	41,28	50,80	5,55	7,00
385.1042050	42,00	50,00	5,50	7,00
385.1042053	42,86	53,98	9,52	11,00
385.1044057	44,45	57,15	7,93	9,50
385.1045055	45,00	55,00	7,00	7,50

Code article	Diamètre de tige Ød1 f8	Diamètre de gorge ØD1 H8	Hauteur du joint H1	Largueur de gorge L1 0/+0,25
385.1046060	46,04	60,33	9,52	11,00
385.1047063	47,63	63,50	9,52	11,00
385.1049066	49,21	66,68	9,52	11,00
385.1050060	50,00	60,00	7,00	7,50
385.1050073	50,80	73,03	11,11	12,50
385.1053069	53,98	69,85	9,52	11,00
385.1056068	56,00	68,00	7,00	7,50
385.2056068	56,00	68,00	8,50	10,00
385.1057069	57,15	69,85	7,93	9,50
385.1060072	60,00	72,00	8,50	10,00
385.1060076	60,33	76,20	7,93	9,50
385.1063075	63,00	75,00	8,50	10,00
385.1063076	63,50	76,20	7,93	9,50
385.1065077	65,00	77,00	8,50	10,00
385.1066079	66,68	79,38	9,52	11,00
385.1069090	69,85	90,90	9,52	11,00
385.1070082	70,00	82,00	8,50	9,50
385.1073082	73,03	82,55	9,52	11,00
385.1076088	76,20	88,90	9,52	11,00
385.1079098	79,38	98,43	9,52	11,00
385.1080092	80,00	92,00	8,50	10,00
385.1082095	82,55	95,25	7,93	9,50
385.1085098	85,73	98,43	9,52	11,00
385.1088101	88,90	101,60	9,52	11,00
385.1090102	90,00	102,00	8,50	9,50
385.1092106	92,08	106,40	7,93	9,50
385.1095111	95,25	111,10	9,52	11,00
385.1098107	98,43	107,95	9,52	11,00
385.1100112	100,00	112,00	8,50	10,00
385.1100115	100,00	115,00	10,00	11,50
385.1101111	101,60	111,10	5,75	7,00
385.1061177	106,30	117,20	7,20	7,60
385.1107127	107,95	127,00	9,52	11,00
385.1110130	110,00	130,00	14,00	15,50
385.1114146	114,30	146,05	12,70	14,00
385.1120136	120,65	136,50	7,14	8,50
385.1125145	125,00	145,00	14,00	15,50
385.1127146	127,00	146,05	12,70	14,00
385.1133152	133,35	152,40	12,70	14,00
385.1139157	139,70	157,52	7,14	8,50
385.1140160	140,00	160,00	14,00	15,50
385.1146165	146,05	165,10	12,70	14,00
385.1152171	152,40	171,45	9,52	11,00
385.1158177	158,80	177,80	12,70	14,00
385.1160180	160,00	180,00	14,00	17,00
385.1165184	165,10	184,15	12,70	14,00
385.1171190	171,45	190,50	12,70	14,00
385.1177190	177,80	190,50	7,14	8,50
385.1180200	180,00	200,00	14,00	17,00
385.1184203	184,15	203,20	9,52	11,00
385.1190209	190,55	209,55	12,70	14,00
385.1196215	196,90	215,90	12,70	14,00
385.1203222	203,20	222,30	12,70	14,00
385.1209228	209,55	228,60	12,70	14,00
385.1215235	215,90	235,00	12,70	14,00
385.1222241	222,30	241,30	9,52	11,00
385.1228247	228,60	247,70	12,70	14,00

Les données en caractères gras correspondent aux diamètres de tige que préconise la norme ISO 3320. D'autres dimensions intermédiaires peuvent être fournies.

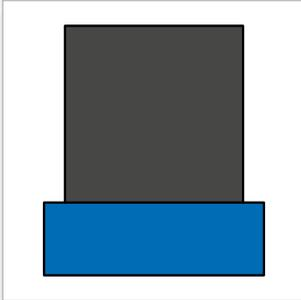

JOINTS DE TIGE BECA 640



DESCRIPTION

Le profil BECA 640 est un joint composite de tige double effet constitué d'un joint torique ou d'une bague à section carrée en élastomère, et d'une bague de frottement réalisée en Polyamide.

AVANTAGES

Pas de vrillage avec la bague section carrée
Faible coefficient de frottement
Excellente résistance à l'extrusion
Compatible avec les huiles hydrauliques

APPLICATIONS

Agriculture
Hydraulique mobile
Vérins hydrauliques

MATÉRIAUX

Bague de frottement

Polyamide PA6

Joint torique ou Bague section carrée

NBR 70 Shore A

D'autres qualités de matériaux sont disponibles, veuillez contacter nos experts.

DONNÉES TECHNIQUES

Température	-30°C / +100°C
Pression	40 MPa
Vitesse	0,5 m/s
Fluides en contact	Huiles hydrauliques minérales Fluides difficilement inflammables Fluides biocompatibles Eau Autres (contactez nos experts)

Les données ci-dessus sont des valeurs maximum et ne peuvent être cumulées. Elles peuvent évoluer en fonction des matériaux utilisés.

JEUX D'EXTRUSION

Pression MPa	Jeu radial F/2
20 MPa	0,25
35 MPa	0,20
40 MPa	0,15

ÉTATS DE SURFACE

Rugosité	Surface dynamique	Surface statique	Flans de gorge
Ra	0,05 - 0,2 µm	≤ 1,6 µm	≤ 3,2 µm
Rz	0,4 - 1,6 µm	≤ 6,3 µm	≤ 10,0 µm
Rmax	0,63 - 2,5 µm	≤ 10,0 µm	≤ 16,0 µm

CHANFREINS ET RAYONS

Section radiale S	Rayon R1	Rayon R2	Chanfrein C
1,30	0,30	0,10	2,00
2,00	0,30	0,20	2,00
2,60	0,30	0,20	2,00
3,25	0,30	0,20	3,00
3,90	0,30	0,20	3,00
4,55	0,30	0,20	4,00
5,20	0,30	0,30	4,50
5,85	0,30	0,30	5,00
6,50	0,30	0,40	5,50
7,80	0,30	0,40	6,00
10,40	0,30	0,60	8,00
13,00	0,30	0,80	10,00

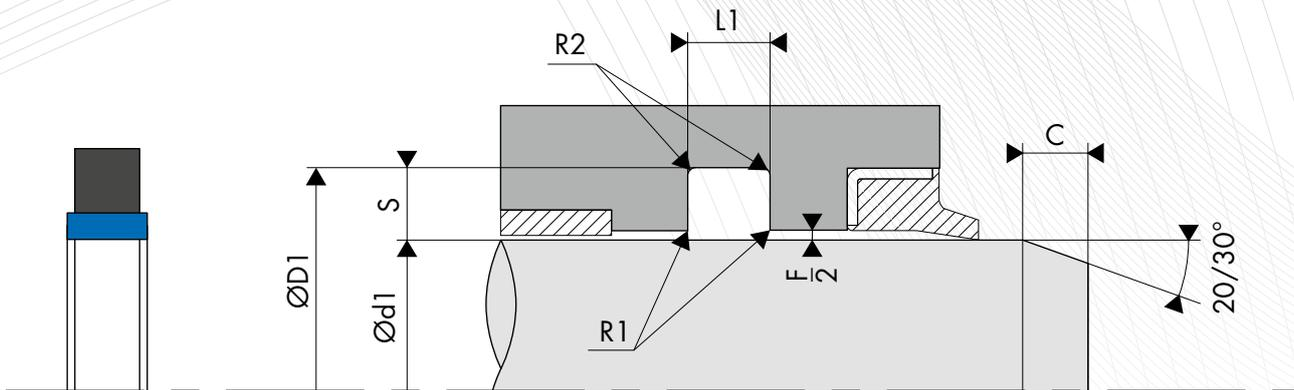

○ COTE DE MONTAGE

Diamètre de tige	Diamètre de gorge	Largeur de gorge	Section radiale	Diamètre de tore
Ød1 f8	ØD1 H9	L1 0/+0,20	S	Ød2
3,0 - 11,9	d1 + 2,60	1,35	1,30	1,00
12,0 - 23,9	d1 + 4,00	2,00	2,00	1,78
24,0 - 33,9	d1 + 5,20	2,60	2,60	2,00
34,0 - 45,9	d1 + 6,50	3,20	3,25	2,62
46,0 - 58,9	d1 + 7,80	3,85	3,90	3,00
59,0 - 80,9	d1 + 9,10	4,50	4,55	3,53
81,0 - 129,9	d1 + 10,20	5,10	5,20	4,00
130,0 - 199,9	d1 + 11,70	5,70	5,85	5,00
200,0 - 299,9	d1 + 13,00	6,35	6,50	5,33
300,0 - 399,9	d1 + 15,60	7,60	7,80	6,99
400,0 - 599,9	d1 + 20,80	10,10	10,40	8,40
600,0 - **	d1 + 26,00	12,60	13,00	12,00

Pour des applications spéciales > 40 MPa, il est conseillé d'utiliser la tolérance H8/f8 (gorge/tige) ou de choisir d'autres matériaux plus adaptés. Veuillez contacter nos experts.

○ EXEMPLE DE CODIFICATION

CODIFICATION STANDARD

Matériaux _____ : Bague de frottement en Polyamide - D6
 _____ : Joint torique / Bague carrée en NBR 70 Shore A - Code K6
Diamètre de tige _____ : Ød1 = 50,00 mm
Diamètre de gorge _____ : ØD1 = 57,80 mm
Code article _____ : 640. 050D6K6

Code article - **640.** **050** **D6** **K6**

Famille _____
 Diamètre de tige _____
 Matériau de la bague de frottement _____
 Matériau du joint torique / bague carrée _____

○ DIMENSIONS

Code article	Diamètre de tige Ød1 f8	Diamètre de gorge ØD1 H9	Largeur de gorge L1 0/+0,10
640.003	3,00	5,60	1,35
640.004	4,00	6,60	1,35
640.005	5,00	7,60	1,35
640.006	6,00	8,60	1,35
640.007	7,00	9,60	1,35
640.008	8,00	10,60	1,35
640.009	9,00	11,60	1,35
640.010	10,00	12,60	1,35
640.011	11,00	13,60	1,35
640.012	12,00	16,00	2,00
640.013	13,00	17,00	2,00
640.014	14,00	18,00	2,00
640.015	15,00	19,00	2,00
640.016	16,00	20,00	2,00
640.017	17,00	21,00	2,00
640.018	18,00	22,00	2,00
640.019	19,00	23,00	2,00
640.020	20,00	24,00	2,00
640.021	21,00	25,00	2,00
640.022	22,00	26,00	2,00
640.024	24,00	29,20	2,60
640.025	25,00	30,20	2,60
640.026	26,00	31,20	2,60
640.027	27,00	32,20	2,60
640.028	28,00	33,20	2,60
640.029	29,00	34,20	2,60
640.030	30,00	35,20	2,60
640.032	32,00	37,20	2,60
640.034	34,00	40,50	3,20
640.035	35,00	41,50	3,20
640.036	36,00	42,50	3,20
640.038	38,00	44,50	3,20
640.039	39,00	45,50	3,20
640.040	40,00	46,50	3,20
640.041	41,00	47,50	3,20
640.042	42,00	48,50	3,20
640.044	44,00	50,50	3,20
640.045	45,00	51,50	3,20
640.046	46,00	53,80	3,85
640.047	47,00	54,80	3,85
640.048	48,00	55,80	3,85
640.050	50,00	57,80	3,85
640.051	51,00	58,80	3,85
640.052	52,00	59,80	3,85
640.055	55,00	62,80	3,85
640.056	56,00	63,80	3,85
640.058	58,00	65,80	3,85
640.060	60,00	69,10	4,50
640.061	61,00	70,10	4,50
640.062	62,00	71,10	4,50
640.063	63,00	72,10	4,50
640.065	65,00	74,10	4,50
640.067	67,00	76,10	4,50
640.068	68,00	77,10	4,50
640.070	70,00	79,10	4,50
640.072	72,00	81,10	4,50
640.075	75,00	84,10	4,50
640.078	78,00	87,10	4,50
640.079	79,00	88,10	4,50
640.080	80,00	89,10	4,50
640.081	81,00	91,40	5,10
640.082	82,00	92,40	5,10
640.083	83,00	93,40	5,10
640.084	84,00	94,40	5,10
640.085	85,00	95,40	5,10
640.086	86,00	96,40	5,10
640.088	88,00	98,40	5,10
640.090	90,00	100,40	5,10

Code article	Diamètre de tige Ød1 f8	Diamètre de gorge ØD1 H9	Largeur de gorge L1 0/+0,10
640.092	92,00	102,40	5,10
640.095	95,00	105,40	5,10
640.098	98,00	108,40	5,10
640.100	100,00	110,40	5,10
640.105	105,00	115,40	5,10
640.108	108,00	118,40	5,10
640.110	110,00	120,40	5,10
640.115	115,00	125,40	5,10
640.120	120,00	130,40	5,10
640.125	125,00	135,40	5,10
640.127	127,00	137,40	5,10
640.130	130,00	141,70	5,70
640.135	135,00	146,70	5,70
640.138	138,00	149,70	5,70
640.140	140,00	151,70	5,70
640.145	145,00	156,70	5,70
640.150	150,00	161,70	5,70
640.155	155,00	166,70	5,70
640.160	160,00	171,70	5,70
640.165	165,00	176,70	5,70
640.170	170,00	181,70	5,70
640.175	175,00	186,70	5,70
640.180	180,00	191,70	5,70
640.185	185,00	196,70	5,70
640.190	190,00	201,70	5,70
640.195	195,00	206,70	5,70
640.200	200,00	213,00	6,35
640.210	210,00	223,00	6,35
640.215	215,00	228,00	6,35
640.220	220,00	233,00	6,35
640.230	230,00	243,00	6,35
640.240	240,00	253,00	6,35
640.250	250,00	263,00	6,35
640.260	260,00	273,00	6,35
640.270	270,00	283,00	6,35
640.275	275,00	288,00	6,35
640.280	280,00	293,00	6,35
640.285	285,00	298,00	6,35
640.290	290,00	303,00	6,35
640.295	295,00	308,00	6,35
640.300	300,00	315,60	7,60
640.305	305,00	320,60	7,60
640.310	310,00	325,60	7,60
640.320	320,00	335,60	7,60
640.330	330,00	345,60	7,60
640.340	340,00	355,60	7,60
640.350	350,00	365,60	7,60
640.360	360,00	375,60	7,60
640.370	370,00	385,60	7,60
640.380	380,00	395,60	7,60
640.390	390,00	405,60	7,60
640.400	400,00	420,80	10,10
640.410	410,00	430,80	10,10
640.420	420,00	440,80	10,10
640.430	430,00	450,80	10,10
640.440	440,00	460,80	10,10
640.450	450,00	470,80	10,10
640.460	460,00	480,80	10,10
640.470	470,00	490,80	10,10
640.480	480,00	500,80	10,10
640.490	490,00	510,80	10,10
640.500	500,00	520,80	10,10

Les données en caractères gras correspondent aux diamètres de tige que préconise la norme ISO 3320.
D'autres dimensions intermédiaires peuvent être fournies.



6. Les joints de piston

Les joints de piston, principalement utilisés dans les vérins hydrauliques, doivent assurer l'étanchéité des fluides sous pression entre le piston et l'alésage.

FRANCE JOINT vous propose une gamme complète de joints de piston simple ou double effet réalisés dans différentes qualités de matériaux selon les applications rencontrées.

IMPORTANT

Les pressions, vitesses, températures, sont des valeurs indicatives maximum et ne peuvent être cumulées entre elles. De plus, ces données peuvent évoluer en fonction des matériaux utilisés.

Pour des demandes spécifiques (température, pression, vitesse, etc.), veuillez contacter notre équipe technique afin de vous orienter vers le bon choix de matériau et de profil de joint.

Les dimensions affichées au catalogue sont généralement disponibles sur stock et peuvent être fournies rapidement. Toutefois, nous nous réservons le droit de modifier notre programme de livraison. Veuillez contacter notre équipe commerciale pour connaître nos disponibilités.

Sommaire

	BECA 003 Matériaux : NBR + NBR entoilé Température : -30°C / +110°C Pression : 40 MPa Vitesse : 0,5 m/s	P. 108		BECA 530 Matériaux : PU + NBR Température : -30°C / +100°C Pression : 25 MPa Vitesse : 0,5 m/s	P. 146
	BECA 235P/AE Matériaux : Elastomère + POM/PTFE Température : -30°C / +200°C Pression : 25 MPa Vitesse : 0,5 m/s	P. 309		BECA 535 Matériaux : PU + NBR Température : -30°C / +100°C Pression : 25 MPa Vitesse : 0,5 m/s	P. 150
	BECA 335P/AE Matériaux : PU + POM Température : -30°C / +110°C Pression : 45 MPa Vitesse : 0,5 m/s	P. 310		BECA 540 - 549 Matériaux : PTFE + Inox Température : -200°C / +260°C Pression : 30 MPa Vitesse : 15 m/s	P. 154
	BECA 336 Matériaux : PU Température : -30°C / +110°C Pression : 40 MPa Vitesse : 0,5 m/s	P. 110		BECA 550 - 559 Matériaux : PTFE + Elastomère Température : -30°C / +200°C Pression : 35 MPa Vitesse : 5 m/s	P. 158
	BECA 336/AE Matériaux : PU + POM Température : -30°C / +110°C Pression : 50 MPa Vitesse : 0,5 m/s	P. 311		BECA 560 Matériaux : NBR + POM Température : -30°C / +100°C Pression : 40 MPa Vitesse : 0,5 m/s	P. 162
	BECA 500 - 502 - 504 Matériaux : PTFE + Elastomère Température : -30°C / +200°C Pression : 50 MPa Vitesse : 5 m/s	P. 114		BECA 570 Matériaux : NBR entoilé + POM Température : -30°C / +100°C Pression : 40 MPa Vitesse : 0,5 m/s	P. 164
	BECA 501 - 503 - 505 Matériaux : PTFE + Elastomère Température : -30°C / +200°C Pression : 50 MPa Vitesse : 5 m/s	P. 120		BECA 571 Matériaux : Elastomère + POM/PTFE Température : -30°C / +100°C Pression : 40 MPa Vitesse : 0,5 m/s	P. 166
	BECA 507 - 508 Matériaux : PTFE + Elastomère Température : -30°C / +200°C Pression : 50 MPa Vitesse : 2 m/s	P. 126		BECA 572 Matériaux : PU + POM + POM Température : -30°C / +110°C Pression : 40 MPa Vitesse : 0,5 m/s	P. 168
	BECA 510 Matériaux : PU + NBR + POM Température : -30°C / +100°C Pression : 40 MPa Vitesse : 0,5 m/s	P. 130		BECA 579 Matériaux : NBR + PU + POM Température : -30°C / +100°C Pression : 50 MPa Vitesse : 0,5 m/s	P. 170
	BECA 512 Matériaux : PTFE + NBR + POM Température : -30°C / +100°C Pression : 50 MPa Vitesse : 1,5 m/s	P. 132		BECA 579S Matériaux : NBR + PU + POM Température : -30°C / +100°C Pression : 50 MPa Vitesse : 0,5 m/s	P. 172
	BECA 513 Matériaux : PU + NBR + POM Température : -30°C / +100°C Pression : 40 MPa Vitesse : 0,5 m/s	P. 134		BECA 580 - 581 Matériaux : Elastomère Température : -30°C / +200°C Pression : 8 MPa Vitesse : 0,5 m/s	P. 176
	BECA 519 Matériaux : PU + NBR Température : -30°C / +100°C Pression : 40 MPa Vitesse : 0,5 m/s	P. 136		BECA 650 Matériaux : PA6 + NBR Température : -30°C / +100°C Pression : 40 MPa Vitesse : 0,5 m/s	P. 180
	BECA 520 - 522 - 524 Matériaux : PU + NBR Température : -30°C / +100°C Pression : 25 MPa Vitesse : 0,5 m/s	P. 138		BECA 655 Matériaux : PA6 + NBR Température : -30°C / +100°C Pression : 50 MPa Vitesse : 0,5 m/s	P. 184
	BECA 525 Matériaux : PU + NBR Température : -30°C / +100°C Pression : 25 MPa Vitesse : 0,5 m/s	P. 132			

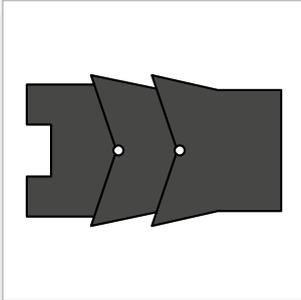

JOINTS DE PISTON BECA 003



DESCRIPTION

Le profil BECA 003 est un joint chevron en 3 éléments dont la partie centrale, réalisée en NBR renforcé textile, est encapsulée entre une bague de tête en POM et une bague de serrage en TPE.

AVANTAGES

Étanchéité robuste, tolérant des défauts d'états de surfaces (chocs sur la tige, calamine..)

Possibilité de réguler le serrage en fonction de l'application

Excellente tenue à la pression

APPLICATIONS

Vérins à sollicitations extrêmes

Presses

Sidérurgie

Engins de mines

Installations en milieux corrosifs et abrasifs

MATÉRIAUX

POM + NBR entoilé + TPE

DONNÉES TECHNIQUES

Température	-30°C / +110°C
Pression	40 MPa
Vitesse	0,5 m/s
Fluides en contact	Huiles minérales

Les données ci-dessus sont des valeurs maximum et ne peuvent être cumulées. Elles peuvent évoluer en fonction des matériaux utilisés.

JEUX D'EXTRUSION

Section radiale S	Jeu radial F/2			
	16 MPa	26 MPa	32 MPa	40 MPa
≤ 5,00	0,50	0,40	0,35	-
≤ 7,50	0,55	0,45	0,40	0,35
≤ 12,50	0,60	0,50	0,45	0,40
≤ 15,00	0,65	0,55	0,45	0,40

ÉTATS DE SURFACE

Rugosité	Surface dynamique	Surface statique	Flans de gorge
Ra	0,1 - 0,4 µm	≤ 1,6 µm	≤ 3,2 µm
Rz	0,63 - 2,5 µm	≤ 6,3 µm	≤ 10,0 µm
Rmax	1,0 - 4,0 µm	≤ 10,0 µm	≤ 16,0 µm

CHANFREINS ET RAYONS

Diamètre d'alésage ØD1	Rayon R1	Rayon R2	Chanfrein C
≤ 100,00	0,30	0,40	2,50
> 100,00	0,30	0,80	4,00

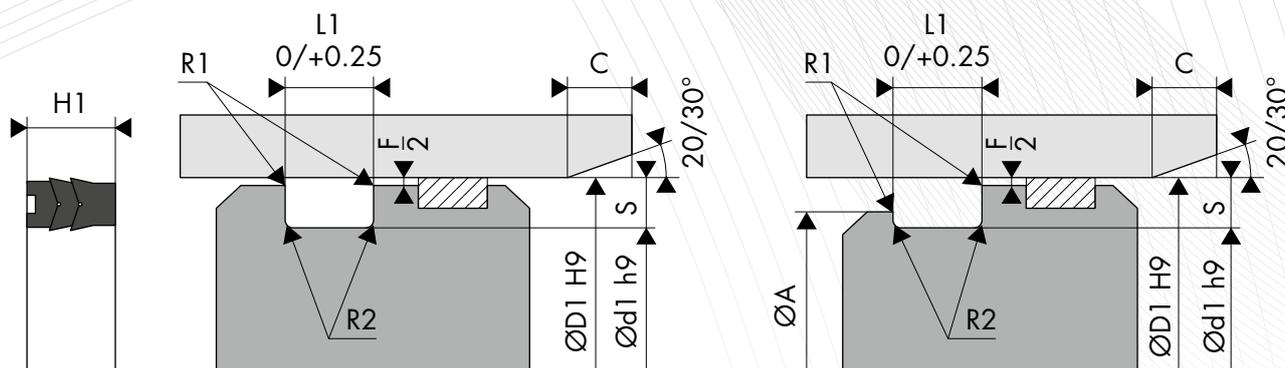

○ DIMENSIONS

Code article	Diamètre d'alésage ØD1 H9	Diamètre de gorge Ød1 h9	Largeur de gorge L1 0/+0,25
003.302009	20,00	10,00	9,30
003.302209	22,00	12,00	9,30
003.302509	25,00	15,00	9,30
003.302809	28,00	18,00	9,30
003.303009	30,00	20,00	9,30
003.303210	32,00	20,00	10,90
003.303510	35,00	23,00	10,90
003.303610	36,00	24,00	10,90
003.304011	40,00	25,00	11,50
003.304211	42,00	27,00	11,50
003.304511	45,00	30,00	11,50
003.305011	50,00	35,00	11,50
003.305511	55,00	40,00	11,50
003.305611	56,00	41,00	11,50
003.306011	60,00	45,00	11,50
003.306313	63,00	48,00	13,00
003.307015	70,00	50,00	15,20
003.308015	80,00	60,00	15,20
003.39021	90,00	70,00	21,20
003.310021	100,00	80,00	21,20
003.311021	110,00	90,00	21,20
003.311521	115,00	95,00	21,20
003.312525	125,00	100,00	25,80
003.314025	140,00	115,00	25,80
003.315029	150,00	120,00	29,00

Code article	Diamètre d'alésage ØD1 H9	Diamètre de gorge Ød1 h9	Largeur de gorge L1 0/+0,25
003.315534	155,00	125,00	34,00
003.316029	160,00	130,00	29,00
003.318031	180,00	150,00	31,50
003.319532	195,00	165,00	32,50
003.320033	200,00	170,00	33,50
003.321033	210,00	180,00	33,50
003.322033	220,00	190,00	33,50
003.322533	225,00	195,00	33,50
003.323033	230,00	200,00	33,50
003.324033	240,00	215,00	33,50
003.325033	250,00	220,00	33,50
003.327033	270,00	240,00	33,50
003.327533	275,00	245,00	33,50
003.328033	280,00	250,00	33,50
003.330033	300,00	270,00	33,50
003.331033	310,00	280,00	33,50
003.332033	320,00	290,00	33,50
003.333032	330,00	300,00	32,00
003.334032	340,00	300,00	32,00
003.336033	360,00	320,00	33,50
003.338042	380,00	340,00	42,50
003.340040	400,00	360,00	40,00
003.342040	420,00	380,00	40,00
003.345041	450,00	410,00	41,50
003.346040	460,00	420,00	40,00

Les données en caractères gras correspondent aux diamètres d'alésage que préconise la norme ISO 3320. D'autres dimensions intermédiaires peuvent être fournies.

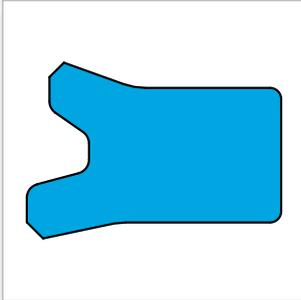

JOINTS DE PISTON BECA 336



DESCRIPTION

Le profil BECA 336 est un joint de piston simple effet de type U à lèvres décalées et réalisé en Polyuréthane.

AVANTAGES

Effet d'étanchéité optimisé à basse et haute pression

Excellente résistance à l'abrasion et à l'usure

Montage en gorge fermée par déformation

APPLICATIONS

Hydraulique mobile

Presses à injecter

Machines-outils

Presses

Vérins hydrauliques

MATÉRIAUX

Joint profilé

PU 93 Shore A - Bleu

PU 96 Shore A - Bleu

PU Haute temp. 96 Shore A - Beige

D'autres qualités de matériaux sont disponibles, veuillez contacter nos experts.

DONNÉES TECHNIQUES

Température	-30°C / +110°C
Pression	40 MPa
Vitesse	0,5 m/s
Fluides en contact	Huiles hydrauliques minérales

Les données ci-dessus sont des valeurs maximum et ne peuvent être cumulées. Elles peuvent évoluer en fonction des matériaux utilisés.

JEUX D'EXTRUSION

Diamètre d'alésage ØD1	Jeu radial F/2				
	≤ 5 MPa	≤ 10 MPa	≤ 20 MPa	≤ 30 MPa	≤ 40 MPa
≤ 60 mm	0,40	0,30	0,20	0,15	0,10
> 60 mm	0,50	0,40	0,30	0,20	0,15

ÉTATS DE SURFACE

Rugosité	Surface dynamique	Surface statique	Flans de gorge
Ra	0,1 - 0,4 µm	≤ 1,6 µm	≤ 3,2 µm
Rz	0,63 - 2,5 µm	≤ 6,3 µm	≤ 10,0 µm
Rmax	1,0 - 4,0 µm	≤ 10,0 µm	≤ 16,0 µm

CHANFREINS ET RAYONS

Section radiale S	Rayon R1	Rayon R2	Chanfrein C
3,00	0,20	0,40	2,00
4,00	0,20	0,40	2,50
5,00	0,40	0,60	3,00
7,50	0,80	1,00	4,00
10,00	0,80	1,00	5,00

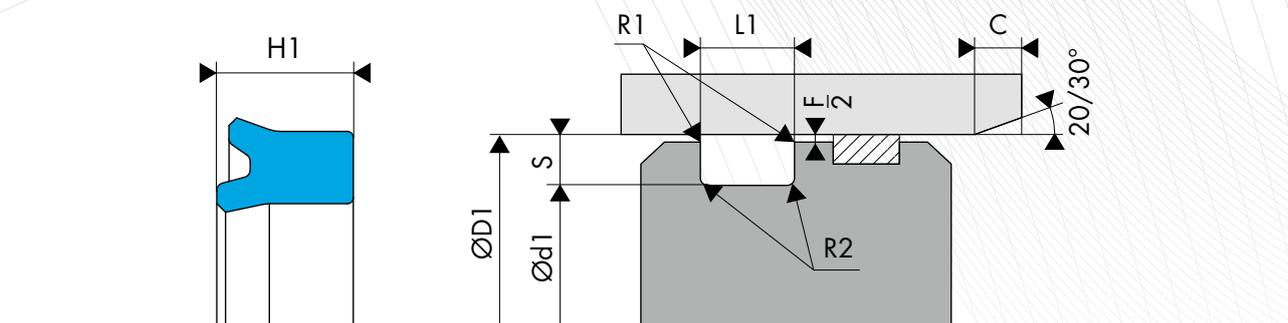

○ DIMENSIONS

Code article	Diamètre d'alésage ØD1 H9	Diamètre de gorge Ød1 h9	Hauteur du joint H1	Largeur de gorge L1 0/+0,5
336.0060294	6,00	2,90	4,00	4,50
336.0120055	12,00	5,00	5,50	6,00
336.0140094	14,00	9,00	4,00	5,00
336.0150103	15,00	10,00	3,00	4,00
336.0160104	16,00	10,00	3,80	4,20
336.0100186	18,00	10,00	6,00	7,00
336.0220144	22,00	14,00	4,00	4,50
336.2251456	22,50	14,50	6,00	7,00
336.0230174	23,00	17,00	4,00	4,50
336.0240148	24,00	14,00	8,00	9,00
336.0240166	24,00	16,00	6,00	7,00
336.0250155	25,00	15,00	5,80	6,30
336.0250158	25,00	15,00	8,00	9,00
336.0250174	25,00	17,00	4,00	4,50
336.0250176	25,00	17,00	5,70	6,30
336.0260185	26,00	18,00	5,50	6,50
336.0280186	28,00	18,00	6,30	7,00
336.0300206	30,00	20,00	6,00	7,00
336.0300208	30,00	20,00	8,00	9,00
336.0300226	30,00	22,00	6,40	7,00
336.3012066	30,16	20,63	6,35	7,35
336.3220663	32,00	20,63	6,35	7,35
336.0320228	32,00	22,00	8,00	9,00
336.0320244	32,00	24,00	4,00	4,50
336.0340248	34,00	24,00	8,50	9,50
336.0350258	35,00	25,00	8,00	9,00
336.0350274	35,00	27,00	4,00	4,50
336.0350278	35,00	27,00	8,00	9,00
336.0380251	38,00	25,00	10,00	11,00
336.0380308	38,00	30,00	8,00	9,00
336.3083896	38,90	30,80	6,00	7,00
336.0390316	39,00	31,00	6,10	6,30
336.0400308	40,00	30,00	7,30	8,00
336.0400301	40,00	30,00	10,00	11,00
336.0400327	40,00	32,00	6,50	7,20
336.0400328	40,00	32,00	8,00	9,00
336.0400338	40,00	33,00	8,00	9,00
336.0410301	41,00	30,00	10,00	11,00
336.0430308	43,00	30,00	8,00	9,00
336.0330406	44,00	33,00	6,00	7,00
336.0440341	44,00	34,00	10,00	11,00
336.0445267	44,50	26,50	7,70	8,20
336.0450309	45,00	30,00	9,00	10,00

Code article	Diamètre d'alésage ØD1 H9	Diamètre de gorge Ød1 h9	Hauteur du joint H1	Largeur de gorge L1 0/+0,5
336.0450301	45,00	30,00	10,00	11,00
336.0450358	45,00	35,00	7,50	8,00
336.0460341	46,00	34,00	10,50	12,00
336.0315483	48,00	31,50	12,50	13,50
336.0500351	50,00	35,00	10,00	11,00
336.0500405	50,00	40,00	5,00	6,00
336.0400505	50,00	40,00	5,70	6,30
336.0500406	50,00	40,00	6,30	7,00
336.0500407	50,00	40,00	7,00	8,00
336.0500401	50,00	40,00	10,00	11,00
336.0420506	50,00	42,00	6,00	7,00
336.5084087	50,80	40,80	7,00	8,00
336.5084127	50,80	41,27	6,35	6,80
336.0520421	52,00	42,00	10,00	11,00
336.0450356	53,00	45,00	6,70	7,70
336.0550352	55,00	35,00	12,00	13,00
336.0550456	55,00	45,00	6,00	7,00
336.0550451	55,00	45,00	10,00	11,00
336.0600506	60,00	50,00	6,00	7,00
336.0600507	60,00	50,00	7,20	8,00
336.0600501	60,00	50,00	10,00	11,00
336.0520626	62,00	52,00	6,00	7,00
336.0630489	63,00	48,00	9,00	10,00
336.0500637	63,00	50,00	7,00	8,00
336.0630537	63,00	53,00	7,00	8,00
336.0630532	63,00	53,00	12,00	13,00
336.0630555	63,00	55,00	5,70	6,00
336.0630576	63,00	57,00	5,00	6,00
336.6475206	64,77	52,07	6,93	7,93
336.0650452	65,00	45,00	12,00	13,00
336.0650453	65,00	45,00	13,70	14,50
336.0650528	65,00	52,00	8,50	9,50
336.0526510	65,00	52,20	10,00	11,00
336.0650553	65,00	55,00	13,50	14,50
336.6507528	65,07	52,37	8,70	9,50
336.0550709	70,00	55,00	9,00	10,00
336.0700606	70,00	60,00	6,00	7,00
336.0700607	70,00	60,00	7,00	8,00
336.0700602	70,00	60,00	12,00	13,00
336.0730571	73,00	57,00	10,00	11,00
336.0550752	75,00	55,00	12,00	13,00
336.0750601	75,00	60,00	9,00	10,00
336.0760681	76,00	68,00	10,00	11,00
336.0580800	80,00	58,00	10,00	11,00
336.0800604	80,00	60,00	13,50	14,50
336.0800650	80,00	65,00	10,00	11,00
336.6080070	80,00	70,00	6,00	7,00
336.0800706	80,00	70,00	6,80	7,50
336.0800707	80,00	70,00	7,20	7,50
336.0800701	80,00	70,00	9,00	10,00
336.0800702	80,00	70,00	12,00	13,00
336.0720801	80,00	71,80	10,00	11,00
336.8286342	82,80	63,40	11,60	12,60
336.0700859	85,00	70,00	9,00	10,00
336.0900702	90,00	70,00	12,00	13,00
336.0900752	90,00	75,00	12,00	13,00
336.0980842	98,00	84,00	12,00	13,00
336.1000804	100,00	80,00	13,50	14,50
336.1000852	100,00	85,00	12,00	13,00
336.1000906	100,00	90,00	6,70	7,70
336.0821012	101,00	82,00	12,00	13,00
336.1010862	101,00	86,00	12,00	13,00
336.1016794	101,60	79,38	12,70	13,70

Code article	Diamètre d'alésage ØD1 H9	Diamètre de gorge Ød1 h9	Hauteur du joint H1	Largeur de gorge L1 0/+0,5
336.1100952	110,00	95,00	12,00	13,00
336.1201002	120,00	100,00	12,00	13,00
336.1201005	120,00	100,00	15,00	16,00
336.1200894	120,65	88,90	14,30	15,30
336.1201016	120,65	101,60	16,00	17,50
336.1251055	125,00	105,00	15,00	16,00
336.1251155	125,00	115,00	14,00	15,00
336.1301156	130,00	115,00	15,00	16,00
336.1351253	135,00	125,00	13,50	14,50
336.1501301	150,00	130,00	15,00	16,00
336.1501405	150,00	140,00	14,00	15,00
336.1521409	152,00	140,00	8,00	9,00
336.1551401	155,00	140,00	10,00	11,00
336.1601355	160,00	135,00	15,50	16,50
336.1601405	160,00	140,00	15,00	16,00
336.1751632	175,00	163,00	12,00	13,00
336.1801668	180,00	166,00	8,00	9,00
336.1831653	185,00	165,00	13,00	14,00
336.2001805	200,00	180,00	15,00	16,00
336.2001888	200,00	187,82	8,30	9,30
336.1962256	225,00	196,00	26,00	27,00
336.2302165	230,00	216,00	15,00	16,00
336.2402109	240,00	210,00	18,00	19,00
336.2802602	280,00	260,00	12,00	13,00

Les données en caractères gras correspondent aux dimensions de la norme ISO 5597, avec des diamètres d'alésage selon la norme ISO 3320. D'autres dimensions intermédiaires peuvent être fournies.

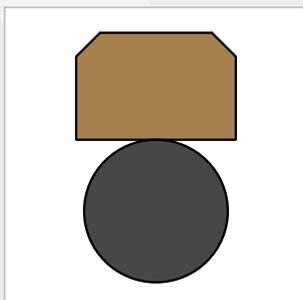

JOINTS DE PISTON

BECA

500-502-504



DESCRIPTION

Les profils BECA 500 - 502 - 504 sont des joints composites de piston double effet constitués d'une bague de frottement en PTFE chargé et d'un joint torique de pré-serrage en élastomère. Ils peuvent se monter dans des gorges selon la norme ISO 7425/1. Possibilité d'associer le joint avec 1 ou 2 bagues anti-extrusion.

AVANTAGES

Étanchéité optimale en statique et en dynamique

Faible coefficient de frottement, pas d'effet stick-slip

Excellente résistance à l'abrasion et à l'extrusion

Large plage de température et excellente résistance chimique, selon le matériau choisi pour le joint torique

APPLICATIONS

Hydraulique mobile

Presses à injecter

Machines-outils

Presses

Vérins standard

MATÉRIAUX

Bague de frottement

PTFE chargé Bronze

PTFE chargé Carbone

PTFE GL Blue

Joint torique

NBR 70 Shore A

FKM 70 Shore A

D'autres qualités de matériaux sont disponibles, veuillez-vous référer à la table des matériaux, page suivante.

DONNÉES TECHNIQUES

Température	-30°C / +200°C
Pression	50 MPa
Vitesse	5 m/s
Fluides en contact	Huiles hydrauliques minérales Fluides difficilement inflammables Fluides biocompatibles Eau Autres (contactez nos experts)

Les données ci-dessus sont des valeurs maximum et ne peuvent être cumulées. Elles peuvent évoluer en fonction des matériaux utilisés.

JEUX D'EXTRUSION

Section radiale S	Jeu radial F/2		
	10 MPa	20 MPa	40 MPa
2,45	0,30	0,20	0,15
3,75	0,40	0,25	0,15
5,50	0,40	0,25	0,20
7,75	0,50	0,30	0,20
10,50	0,60	0,35	0,25
12,25	0,60	0,35	0,25
14,00	0,70	0,50	0,30
19,00	1,00	0,70	0,60

ÉTATS DE SURFACE

Rugosité	Surface dynamique	Surface statique	Flans de gorge
Ra	0,05 - 0,2 µm	≤ 1,6 µm	≤ 3,2 µm
Rz	0,4 - 1,6 µm	≤ 6,3 µm	≤ 10,0 µm
Rmax	0,63 - 2,5 µm	≤ 10,0 µm	≤ 16,0 µm

CHANFREINS ET RAYONS

Section radiale S	Rayon R1	Rayon R2	Chanfrein C
2,45	0,30	0,40	3,00
3,75	0,30	0,60	3,00
5,50	0,30	1,00	3,00
7,75	0,30	1,30	5,00
10,50	0,30	1,80	6,00
12,25	0,30	1,80	8,00
14,00	0,30	2,50	10,00
19,00	0,30	3,00	12,00

TABLE DES MATÉRIAUX

Bague de frottement					Joint torique			Surface de contact
Code standard	Code ISO	Matériau	Couleur	Caractéristiques	Code	Nature du matériau	Température de service	
DP	P	PTFE Vierge	Blanc	Résistance aux produits chimiques Imperméabilité Diélectrique Anti-adhérent Coefficient de friction faible Alimentaire	K6	NBR 70 Shore A	-30°C / +100°C	Acier Acier inoxydable Acier chromé Aluminium Bronze Fonte Surface traitée
					G6	FKM 70 Shore A	-20°C / +200°C	
					C6	EPDM 70 Shore A	-45°C / +150°C	
					F6	VMQ 70 Shore A	-60°C / +200°C	
DC	C	PTFE + 25% Carbone	Gris	Amélioration • Propriétés d'usure • Tenue à la compression Bonne résistance aux produits chimiques Conductivité thermique et électrique Anti-statique Performant dans le cadre d'applications dynamiques avec compression	K6	NBR 70 Shore A	-30°C / +100°C	
					G6	FKM 70 Shore A	-20°C / +200°C	
					C6	EPDM 70 Shore A	-45°C / +150°C	
CG	C	PTFE + 23% Carbone + 2% Graphite	Noir	Résistance à la compression Résistance à l'usure Excellente stabilité chimique Bonne conductivité thermique	K6	NBR 70 Shore A	-30°C / +100°C	
					G6	FKM 70 Shore A	-20°C / +200°C	
					C6	EPDM 70 Shore A	-45°C / +150°C	
DV	V	PTFE + 25 % Verre	Bleu	Amélioration • Propriétés d'usure • Tenue mécanique Légèrement plus abrasif mais phénomène corrigé par l'adjonction de MOS2 Propriétés chimique et diélectrique conservées Bien adapté aux applications avec mouvements rotatif et alternatif simultanés	K6	NBR 70 Shore A	-30°C / +100°C	
					G6	FKM 70 Shore A	-20°C / +200°C	
VM	M	PTFE + 15 % Verre + 5% MOS2	Gris	Résistance à la compression Résistance à l'usure Excellente stabilité chimique Bonne conductivité thermique	K6	NBR 70 Shore A	-30°C / +100°C	
					G6	FKM 70 Shore A	-20°C / +200°C	
DX	X	PTFE GL Blue + Verre + Oxydes métalliques	Bleu turquoise	Amélioration • Propriétés d'usure Diminution de l'usure des pièces métalliques Autolubrification Conductivité thermique et électrique Faible perméabilité Bon coefficient de frottement Anti statique Performant dans le cadre d'applications dynamiques avec autolubrification	K6	NBR 70 Shore A	-30°C / +100°C	
					G6	FKM 70 Shore A	-20°C / +200°C	
DG	G	PTFE + 15% Graphite	Noir	Amélioration • Propriétés d'usure Diminution de l'usure des pièces métalliques Autolubrification Conductivité thermique et électrique Faible perméabilité Bon coefficient de frottement Anti statique Performant dans le cadre d'applications dynamiques avec autolubrification	K6	NBR 70 Shore A	-30°C / +100°C	
					G6	FKM 70 Shore A	-20°C / +200°C	
					C6	EPDM 70 Shore A	-45°C / +150°C	
K1	K	PTFE + 10% Ekonol	Marron clair	Amélioration • Meilleure résistance à l'abrasion • Meilleure stabilité dimensionnelle à haute température Utilisation jusqu'à +300°C Bon coefficient de frottement et faible perméabilité	K6	NBR 70 Shore A	-30°C / +100°C	
					G6	FKM 70 Shore A	-20°C / +200°C	
K2	K	PTFE + 20% Ekonol	Marron clair	Utilisation jusqu'à +300°C Bon coefficient de frottement et faible perméabilité	C6	EPDM 70 Shore A	-45°C / +150°C	
					K6	NBR 70 Shore A	-30°C / +100°C	
DB	B	PTFE + 60% Bronze	Brun foncé	Amélioration • Propriétés d'usure • Résistance aux déformations et fluage • Résistance à la compression Autolubrification Conductivité électrique et thermique N'altère pas les pièces métalliques Baisse de tenue avec certains produits chimiques Utilisation pour des joints dynamiques à forte compression et faible niveau d'usure	K6	NBR 70 Shore A	-30°C / +100°C	
					G6	FKM 70 Shore A	-20°C / +200°C	
B4	B	PTFE + 40% Bronze	Brun foncé	Utilisation pour des joints dynamiques à forte compression et faible niveau d'usure	K6	NBR 70 Shore A	-30°C / +100°C	
					G6	FKM 70 Shore A	-20°C / +200°C	
HG	HG	PE-UHMW	Blanc ou blanc cassé	Excellente résistance à l'usure au contact de l'eau et de l'air	K6	NBR 70 Shore A	-30°C / +80°C	
PU	U	Polyuréthane	Bleu	Grande résistance mécanique Bonne résistance à l'usure et à l'abrasion Module d'élasticité important Bonne flexibilité	K6	NBR 70 Shore A	-30°C / +90°C	
PUHT	U	Polyuréthane Haute Température	Blanc ou blanc cassé	Très bonne résistance à l'ozone et à l'oxydation	K6	NBR 70 Shore A	-30°C / +100°C	

D'autres qualités de matériaux sont disponibles en fonction de vos particularités.

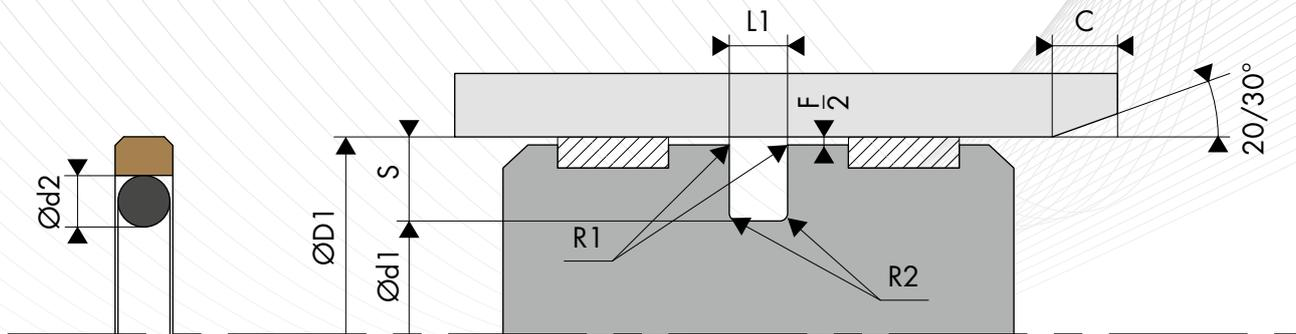

○ COTE DE MONTAGE

Diamètre d'alésage ØD1 H9			Diamètre de gorge	Largeur de gorge	Section radiale	Diamètre de tore
BECA 500 Série standard	BECA 502 Série légère	BECA 504 Série lourde	Ød1 h9	L1 0/+0,20	S	Ød2
8,0 - 14,9	15,0 - 39,9	---	D1 - 4,90	2,20	2,45	1,78
15,0 - 39,9	40,0 - 79,9	---	D1 - 7,50	3,20	3,75	2,62
40,0 - 79,9	80,0 - 132,9	15,0 - 39,9	D1 - 11,00	4,20	5,50	3,53
80,0 - 132,9	133,0 - 329,9	40,0 - 79,9	D1 - 15,50	6,30	7,75	5,33
133,0 - 329,9	330,0 - 669,9	80,0 - 132,9	D1 - 21,00	8,10	10,50	6,99
330,0 - 669,9	670,0 - 999,9	133,0 - 329,9	D1 - 24,50	8,10	12,25	6,99
670,0 - 999,9	1000,0 - **	330,0 - 669,9	D1 - 28,00	9,50	14,00	8,40
1000,0 - **	---	1000,0 - **	D1 - 38,00	13,80	19,00	12,00

Pour des applications spéciales > 40 MPa, il est conseillé d'utiliser la tolérance H8/f8 (alésage/piston) ou de choisir d'autres matériaux plus adaptés. Veuillez contacter nos experts.

○ EXEMPLE DE CODIFICATION

CODIFICATION STANDARD

Matériaux _____ : Bague de frottement en PTFE 60% Bronze - Code DB
 _____ : Joint torique en NBR 70 Shore A - Code K6
Diamètre d'alésage : ØD1 = 50,00 mm
Diamètre de gorge : Ød1 = 39,00 mm
Code article _____ : 500.050BK6

Code article - 500. 050 DB K6

Famille _____
 Diamètre d'alésage _____
 Matériau de la bague de frottement* _____
 Matériau du joint torique* _____

* Les codes définissant les matériaux sont indiqués dans la table des matériaux, page précédente.

DIMENSIONS

Code article	Diamètre d'alésage ØD1 H9	Diamètre de gorge Ød1 h9	Largeur de gorge L1 0/+0,20
500.008	8,00	3,10	2,20
500.010	10,00	5,10	2,20
500.012	12,00	7,10	2,20
500.014	14,00	9,10	2,20
504.015	15,00	4,00	4,20
500.015	15,00	7,50	3,20
502.015	15,00	10,10	2,20
504.016	16,00	5,00	4,20
500.016	16,00	8,50	3,20
502.016	16,00	11,10	2,20
504.018	18,00	7,00	4,20
500.018	18,00	10,50	3,20
502.018	18,00	13,10	2,20
504.020	20,00	9,00	4,20
500.020	20,00	12,50	3,20
502.020	20,00	15,10	2,20
504.021	21,00	10,00	4,20
500.021	21,00	13,50	3,20
502.021	21,00	16,10	2,20
504.022	22,00	11,00	4,20
500.022	22,00	14,50	3,20
502.022	22,00	17,10	2,20
504.024	24,00	13,00	4,20
500.024	24,00	16,50	3,20
502.024	24,00	19,10	2,20
504.025	25,00	14,00	4,20
500.025	25,00	17,50	3,20
502.025	25,00	20,10	2,20
504.028	28,00	17,00	4,20
500.028	28,00	20,50	3,20
502.028	28,00	23,10	2,20
504.030	30,00	19,00	4,20
500.030	30,00	22,50	3,20
502.030	30,00	25,10	2,20
504.032	32,00	21,00	4,20
500.032	32,00	24,50	3,20
502.032	32,00	27,10	2,20
504.035	35,00	24,00	4,20
500.035	35,00	27,50	3,20
502.035	35,00	30,10	2,20
504.036	36,00	25,00	4,20
500.036	36,00	28,50	3,20
502.036	36,00	31,10	2,20
504.038	38,00	27,00	4,20
500.038	38,00	30,50	3,20
502.038	38,00	33,10	2,20
504.040	40,00	24,50	6,30
500.040	40,00	29,00	4,20
502.040	40,00	32,50	3,20
504.042	42,00	26,50	6,30
500.042	42,00	31,00	4,20
502.042	42,00	34,50	3,20
504.045	45,00	29,50	6,30
500.045	45,00	34,00	4,20
502.045	45,00	37,50	3,20
504.048	48,00	32,50	6,30
500.048	48,00	37,00	4,20
502.048	48,00	40,50	3,20
504.050	50,00	34,50	6,30
500.050	50,00	39,00	4,20
502.050	50,00	42,50	3,20
504.052	52,00	36,50	6,30

Code article	Diamètre d'alésage ØD1 H9	Diamètre de gorge Ød1 h9	Largeur de gorge L1 0/+0,20
500.052	52,00	41,00	4,20
502.052	52,00	44,50	3,20
504.053	53,00	37,50	6,30
500.053	53,00	42,00	4,20
502.053	53,00	45,50	3,20
504.055	55,00	39,50	6,30
500.055	55,00	44,00	4,20
502.055	55,00	47,50	3,20
504.057	57,00	41,50	6,30
500.057	57,00	46,00	4,20
502.057	57,00	49,50	3,20
504.058	58,00	42,50	6,30
500.058	58,00	47,00	4,20
502.058	58,00	50,50	3,20
504.060	60,00	44,50	6,30
500.060	60,00	49,00	4,20
502.060	60,00	52,50	3,20
504.062	62,00	46,50	6,30
500.062	62,00	51,00	4,20
502.062	62,00	54,50	3,20
504.063	63,00	47,50	6,30
500.063	63,00	52,00	4,20
502.063	63,00	55,50	3,20
504.065	65,00	49,50	6,30
500.065	65,00	54,00	4,20
502.065	65,00	57,50	3,20
504.068	68,00	52,50	6,30
500.068	68,00	57,00	4,20
502.068	68,00	60,50	3,20
504.070	70,00	54,50	6,30
500.070	70,00	59,00	4,20
502.070	70,00	62,50	3,20
504.072	72,00	56,50	6,30
500.072	72,00	61,00	4,20
502.072	72,00	64,50	3,20
504.075	75,00	59,50	6,30
500.075	75,00	64,00	4,20
502.075	75,00	67,50	3,20
504.080	80,00	59,00	8,10
500.080	80,00	64,50	6,30
502.080	80,00	69,00	4,20
504.082	82,00	61,00	8,10
500.082	82,00	66,50	6,30
502.082	82,00	71,00	4,20
504.085	85,00	64,00	8,10
500.085	85,00	69,50	6,30
502.085	85,00	74,00	4,20
504.087	87,00	66,00	8,10
500.087	87,00	71,50	6,30
502.087	87,00	76,00	4,20
504.090	90,00	69,00	8,10
500.090	90,00	74,50	6,30
502.090	90,00	79,00	4,20
504.092	92,00	71,00	8,10
500.092	92,00	76,50	6,30
502.092	92,00	81,00	4,20
504.095	95,00	74,00	8,10
500.095	95,00	79,50	6,30
502.095	95,00	84,00	4,20
504.100	100,00	79,00	8,10
500.100	100,00	84,50	6,30
502.100	100,00	89,00	4,20

Code article	Diamètre d'alésage ØD1 H9	Diamètre de gorge Ød1 h9	Largeur de gorge L1 0/+0,20
504.105	105,00	84,00	8,10
500.105	105,00	89,50	6,30
502.105	105,00	94,00	4,20
504.108	108,00	87,00	8,10
500.108	108,00	92,50	6,30
502.108	108,00	97,00	4,20
504.110	110,00	89,00	8,10
500.110	110,00	94,50	6,30
502.110	110,00	99,00	4,20
504.115	115,00	94,00	8,10
500.115	115,00	99,50	6,30
502.115	115,00	104,00	4,20
504.120	120,00	99,00	8,10
500.120	120,00	104,50	6,30
502.120	120,00	109,00	4,20
504.125	125,00	104,00	8,10
500.125	125,00	109,50	6,30
502.125	125,00	114,00	4,20
504.127	127,00	106,00	8,10
500.127	127,00	111,50	6,30
502.127	127,00	116,00	4,20
504.130	130,00	109,00	8,10
500.130	130,00	114,50	6,30
502.130	130,00	119,00	4,20
504.132	132,00	111,00	8,10
500.132	132,00	116,50	6,30
502.132	132,00	121,00	4,20
504.135	135,00	110,50	8,10
500.135	135,00	114,00	8,10
502.135	135,00	119,50	6,30
504.140	140,00	115,50	8,10
500.140	140,00	119,00	8,10
502.140	140,00	124,50	6,30
504.145	145,00	120,50	8,10
500.145	145,00	124,00	8,10
502.145	145,00	129,50	6,30
504.150	150,00	125,50	8,10
500.150	150,00	129,00	8,10
502.150	150,00	134,50	6,30
504.155	155,00	130,50	8,10
500.155	155,00	134,00	8,10
502.155	155,00	139,50	6,30
504.160	160,00	135,50	8,10
500.160	160,00	139,00	8,10
502.160	160,00	144,50	6,30
504.165	165,00	140,50	8,10
500.165	165,00	144,00	8,10
502.165	165,00	149,50	6,30
504.170	170,00	145,50	8,10
500.170	170,00	149,00	8,10
502.170	170,00	154,50	6,30
504.175	175,00	150,50	8,10
500.175	175,00	154,00	8,10
502.175	175,00	159,50	6,30
504.180	180,00	155,50	8,10
500.180	180,00	159,00	8,10
502.180	180,00	164,50	6,30
504.185	185,00	160,50	8,10
500.185	185,00	164,00	8,10
502.185	185,00	169,50	6,30
504.190	190,00	165,50	8,10
500.190	190,00	169,00	8,10

Code article	Diamètre d'alésage ØD1 H9	Diamètre de gorge Ød1 h9	Largeur de gorge L1 0/+0,20
502.190	190,00	174,50	6,30
504.195	195,00	170,50	8,10
500.195	195,00	174,00	8,10
502.195	195,00	179,50	6,30
504.200	200,00	175,50	8,10
500.200	200,00	179,00	8,10
502.200	200,00	184,50	6,30
504.205	205,00	180,50	8,10
500.205	205,00	184,00	8,10
502.205	205,00	189,50	6,30
504.210	210,00	185,50	8,10
500.210	210,00	189,00	8,10
502.210	210,00	194,50	6,30
504.215	215,00	190,50	8,10
500.215	215,00	194,00	8,10
502.215	215,00	199,50	6,30
504.220	220,00	195,50	8,10
500.220	220,00	199,00	8,10
502.220	220,00	204,50	6,30
504.230	230,00	205,50	8,10
500.230	230,00	209,00	8,10
502.230	230,00	214,50	6,30
504.240	240,00	215,50	8,10
500.240	240,00	219,00	8,10
502.240	240,00	224,50	6,30
504.250	250,00	225,50	8,10
500.250	250,00	229,00	8,10
502.250	250,00	234,50	6,30
504.260	260,00	235,50	8,10
500.260	260,00	239,00	8,10
502.260	260,00	244,50	6,30
504.270	270,00	245,50	8,10
500.270	270,00	249,00	8,10
502.270	270,00	254,50	6,30
504.280	280,00	255,50	8,10
500.280	280,00	259,00	8,10
502.280	280,00	264,50	6,30
504.290	290,00	265,50	8,10
500.290	290,00	269,00	8,10
502.290	290,00	274,50	6,30
504.300	300,00	275,50	8,10
500.300	300,00	279,00	8,10
502.300	300,00	284,50	6,30
504.310	310,00	285,50	8,10
500.310	310,00	289,00	8,10
502.310	310,00	294,50	6,30
504.320	320,00	295,50	8,10
500.320	320,00	299,00	8,10
502.320	320,00	304,50	6,30
504.330	330,00	302,00	9,50
500.330	330,00	305,50	8,10
502.330	330,00	309,00	8,10
504.340	340,00	312,00	9,50
500.340	340,00	315,50	8,10
502.340	340,00	319,00	8,10
504.350	350,00	322,00	9,50
500.350	350,00	325,50	8,10
502.350	350,00	329,00	8,10
504.360	360,00	332,00	9,50
500.360	360,00	335,50	8,10
502.360	360,00	339,00	8,10
504.370	370,00	342,00	9,50

Code article	Diamètre d'alésage ØD1 H9	Diamètre de gorge Ød1 h9	Largeur de gorge L1 0/+0,20
500.370	370,00	345,50	8,10
502.370	370,00	349,00	8,10
504.380	380,00	352,00	9,50
500.380	380,00	355,50	8,10
502.380	380,00	359,00	8,10
504.390	390,00	362,00	9,50
500.390	390,00	365,50	8,10
502.390	390,00	369,00	8,10
504.400	400,00	372,00	9,50
500.400	400,00	375,50	8,10
502.400	400,00	379,00	8,10
504.410	410,00	382,00	9,50
500.410	410,00	385,50	8,10
502.410	410,00	389,00	8,10
504.420	420,00	392,00	9,50
500.420	420,00	395,50	8,10
502.420	420,00	399,00	8,10
504.430	430,00	402,00	9,50
500.430	430,00	405,50	8,10
502.430	430,00	409,00	8,10
504.440	440,00	412,00	9,50

Code article	Diamètre d'alésage ØD1 H9	Diamètre de gorge Ød1 h9	Largeur de gorge L1 0/+0,20
500.440	440,00	415,50	8,10
502.440	440,00	419,00	8,10
504.450	450,00	422,00	9,50
500.450	450,00	425,50	8,10
502.450	450,00	429,00	8,10
504.460	460,00	432,00	9,50
500.460	460,00	435,50	8,10
502.460	460,00	439,00	8,10
504.470	470,00	442,00	9,50
500.470	470,00	445,50	8,10
502.470	470,00	449,00	8,10
504.480	480,00	452,00	9,50
500.480	480,00	455,50	8,10
502.480	480,00	459,00	8,10
504.490	490,00	462,00	9,50
500.490	490,00	465,50	8,10
502.490	490,00	469,00	8,10
504.500	500,00	472,00	9,50
500.500	500,00	475,50	8,10
502.500	500,00	479,00	8,10

Les données en caractères gras correspondent aux dimensions de la norme ISO 7425/1, avec des diamètres d'alésage selon la norme ISO 3320. D'autres dimensions intermédiaires peuvent être fournies.

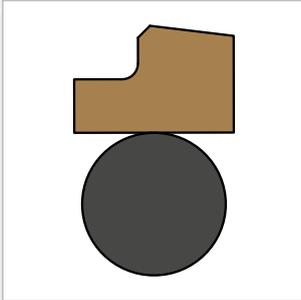

JOINTS DE PISTON BECA 501-503-505



DESCRIPTION

Les profils BECA 501 - 503 - 505 sont des joints composites de piston simple effet constitués d'une bague de frottement en PTFE chargé et d'un joint torique de pré-serrage en élastomère. Possibilité d'associer le joint avec une bague anti-extrusion.

AVANTAGES

Étanchéité optimale en statique et en dynamique

Faible coefficient de frottement, pas d'effet stick-slip

Excellente résistance à l'abrasion et à l'extrusion

Large plage de température et excellente résistance chimique, selon le matériau choisi pour le joint torique

APPLICATIONS

Hydraulique mobile

Presses à injecter

Machines-outils

Presses

Vérins standard

MATÉRIAUX

Bague de frottement

PTFE chargé Bronze

PTFE chargé Carbone

PTFE GL Blue

Joint torique

NBR 70 Shore A

FKM 70 Shore A

D'autres qualités de matériaux sont disponibles, veuillez-vous référer à la table des matériaux, page suivante.

DONNÉES TECHNIQUES

Température	-30°C / +200°C
Pression	50 MPa
Vitesse	5 m/s
Fluides en contact	Huiles hydrauliques minérales Fluides difficilement inflammables Fluides biocompatibles Eau Autres (contactez nos experts)

Les données ci-dessus sont des valeurs maximum et ne peuvent être cumulées. Elles peuvent évoluer en fonction des matériaux utilisés.

JEUX D'EXTRUSION

Section radiale S	Jeu radial F/2		
	10 MPa	20 MPa	40 MPa
2,45	0,30	0,20	0,15
3,65	0,40	0,25	0,15
5,35	0,50	0,30	0,20
7,55	0,70	0,40	0,25
10,25	0,80	0,60	0,35
12,00	0,90	0,70	0,40
13,65	1,00	0,80	0,50
19,00	1,20	0,90	0,60

ÉTATS DE SURFACE

Rugosité	Surface dynamique	Surface statique	Flans de gorge
Ra	0,05 - 0,2 µm	≤ 1,6 µm	≤ 3,2 µm
Rz	0,4 - 1,6 µm	≤ 6,3 µm	≤ 10,0 µm
Rmax	0,63 - 2,5 µm	≤ 10,0 µm	≤ 16,0 µm

CHANFREINS ET RAYONS

Section radiale S	Rayon R1	Rayon R2	Chanfrein C
2,45	0,30	0,40	3,00
3,65	0,30	0,60	3,00
5,35	0,30	1,00	3,00
7,55	0,30	1,30	5,00
10,25	0,30	1,80	6,00
12,00	0,30	1,80	8,00
13,65	0,30	2,50	10,00
19,00	0,30	3,00	12,00

TABLE DES MATÉRIAUX

Bague de frottement					Joint torique			Surface de contact	
Code standard	Code ISO	Matériau	Couleur	Caractéristiques	Code	Nature du matériau	Température de service		
DP	P	PTFE Vierge	Blanc	Résistance aux produits chimiques Imperméabilité Diélectrique Anti-adhérent Coefficient de friction faible Alimentaire	K6	NBR 70 Shore A	-30°C / +100°C	Acier Acier inoxydable Acier chromé Aluminium Bronze Fonte Surface traitée	
					G6	FKM 70 Shore A	-20°C / +200°C		
					C6	EPDM 70 Shore A	-45°C / +150°C		
					F6	VMQ 70 Shore A	-60°C / +200°C		
DC	C	PTFE + 25% Carbone	Gris	Amélioration • Propriétés d'usure • Tenue à la compression Bonne résistance aux produits chimiques Conductivité thermique et électrique Anti-statique Performant dans le cadre d'applications dynamiques avec compression	K6	NBR 70 Shore A	-30°C / +100°C		
					G6	FKM 70 Shore A	-20°C / +200°C		
					C6	EPDM 70 Shore A	-45°C / +150°C		
CG	C	PTFE + 23% Carbone + 2% Graphite	Noir	Bonne résistance aux produits chimiques Conductivité thermique et électrique Anti-statique Performant dans le cadre d'applications dynamiques avec compression	K6	NBR 70 Shore A	-30°C / +100°C		
					G6	FKM 70 Shore A	-20°C / +200°C		
					C6	EPDM 70 Shore A	-45°C / +150°C		
DV	V	PTFE + 25 % Verre	Bleu	Amélioration • Propriétés d'usure • Tenue mécanique Légèrement plus abrasif mais phénomène corrigé par l'adjonction de MOS2 Propriétés chimique et diélectrique conservées Bien adapté aux applications avec mouvements rotatif et alternatif simultanés	K6	NBR 70 Shore A	-30°C / +100°C		Acier Acier chromé Fonte
					G6	FKM 70 Shore A	-20°C / +200°C		
VM	M	PTFE + 15 % Verre + 5% MOS2	Gris	Bonne résistance aux produits chimiques Conductivité thermique et électrique Anti-statique Performant dans le cadre d'applications dynamiques avec mouvements rotatif et alternatif simultanés	K6	NBR 70 Shore A	-30°C / +100°C		
					G6	FKM 70 Shore A	-20°C / +200°C		
DX	X	PTFE GL Blue + Verre + Oxydes métalliques	Bleu turquoise	Résistance à la compression Résistance à l'usure Excellente stabilité chimique Bonne conductivité thermique	K6	NBR 70 Shore A	-30°C / +100°C		
					G6	FKM 70 Shore A	-20°C / +200°C		
DG	G	PTFE + 15% Graphite	Noir	Amélioration • Propriétés d'usure Diminution de l'usure des pièces métalliques Autolubrification Conductivité thermique et électrique Faible perméabilité Bon coefficient de frottement Anti statique Performant dans le cadre d'applications dynamiques avec autolubrification	K6	NBR 70 Shore A	-30°C / +100°C	Acier Acier inoxydable Acier chromé Aluminium Bronze Fonte Surface traitée	
					G6	FKM 70 Shore A	-20°C / +200°C		
					C6	EPDM 70 Shore A	-45°C / +150°C		
K1	K	PTFE + 10% Ekonol	Marron clair	Amélioration • Meilleure résistance à l'abrasion • Meilleure stabilité dimensionnelle à haute température Utilisation jusqu'à +300°C Bon coefficient de frottement et faible perméabilité	K6	NBR 70 Shore A	-30°C / +100°C		
					G6	FKM 70 Shore A	-20°C / +200°C		
					C6	EPDM 70 Shore A	-45°C / +150°C		
K2	K	PTFE + 20% Ekonol	Marron clair	Utilisation jusqu'à +300°C Bon coefficient de frottement et faible perméabilité	K6	NBR 70 Shore A	-30°C / +100°C		
					G6	FKM 70 Shore A	-20°C / +200°C		
DB	B	PTFE + 60% Bronze	Brun foncé	Amélioration • Propriétés d'usure • Résistance aux déformations et fluage • Résistance à la compression Autolubrification Conductivité électrique et thermique N'altère pas les pièces métalliques Baisse de tenue avec certains produits chimiques Utilisation pour des joints dynamiques à forte compression et faible niveau d'usure	K6	NBR 70 Shore A	-30°C / +100°C	Acier Acier chromé Fonte	
					G6	FKM 70 Shore A	-20°C / +200°C		
B4	B	PTFE + 40% Bronze	Brun foncé	Utilisation pour des joints dynamiques à forte compression et faible niveau d'usure	K6	NBR 70 Shore A	-30°C / +100°C		
					G6	FKM 70 Shore A	-20°C / +200°C		
HG	HG	PE-UHMW	Blanc ou blanc cassé	Excellente résistance à l'usure au contact de l'eau et de l'air	K6	NBR 70 Shore A	-30°C / +80°C	Acier Acier inoxydable Acier chromé Aluminium Bronze Fonte Surface traitée	
PU	U	Polyuréthane	Bleu	Grande résistance mécanique Bonne résistance à l'usure et à l'abrasion Module d'élasticité important Bonne flexibilité	K6	NBR 70 Shore A	-30°C / +90°C		
PUHT	U	Polyuréthane Haute Température	Blanc ou blanc cassé	Très bonne résistance à l'ozone et à l'oxydation	K6	NBR 70 Shore A	-30°C / +100°C		

D'autres qualités de matériaux sont disponibles en fonction de vos particularités.

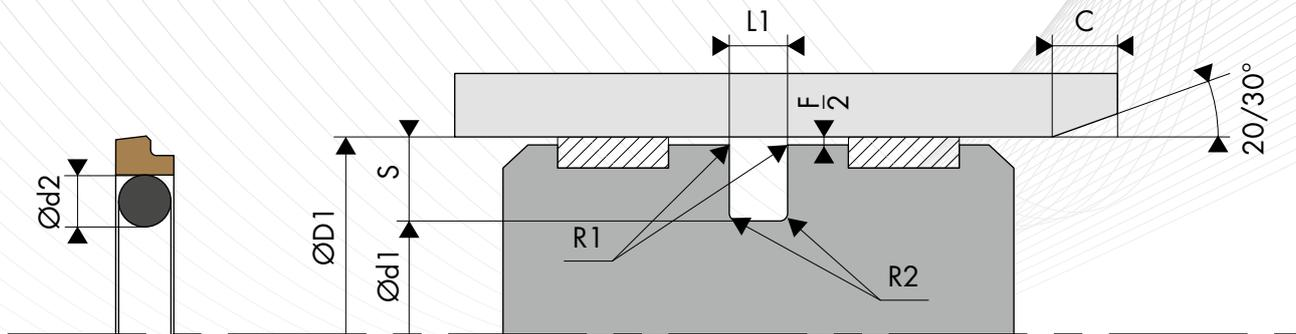

○ COTE DE MONTAGE

Diamètre d'alésage ØD1 H9			Diamètre de gorge	Largeur de gorge	Section radiale	Diamètre de tore
BECA 501 Série standard	BECA 503 Série légère	BECA 505 Série lourde	Ød1 h9	L1 0/+0,20	S	Ød2
8,0 - 14,9	15,0 - 39,9	---	D1 - 4,90	2,20	2,45	1,78
15,0 - 39,9	40,0 - 79,9	---	D1 - 7,30	3,20	3,65	2,62
40,0 - 79,9	80,0 - 132,9	15,0 - 39,9	D1 - 10,70	4,20	5,35	3,53
80,0 - 132,9	133,0 - 329,9	40,0 - 79,9	D1 - 15,10	6,30	7,55	5,33
133,0 - 329,9	330,0 - 669,9	80,0 - 132,9	D1 - 20,50	8,10	10,25	6,99
330,0 - 669,9	670,0 - 999,9	133,0 - 329,9	D1 - 24,00	8,10	12,00	6,99
670,0 - 999,9	1000,0 - **	330,0 - 669,9	D1 - 27,30	9,50	13,65	8,40
1000,0 - **	---	1000,0 - **	D1 - 38,00	13,80	19,00	12,00

Pour des applications spéciales > 40 MPa, il est conseillé d'utiliser la tolérance H8/f8 (alésage/piston) ou de choisir d'autres matériaux plus adaptés. Veuillez contacter nos experts.

○ EXEMPLE DE CODIFICATION

CODIFICATION STANDARD

Matériaux _____ : Bague de frottement en PTFE 60% Bronze - Code DB
 _____ : Joint torique en NBR 70 Shore A - Code K6
Diamètre d'alésage : ØD1 = 50,00 mm
Diamètre de gorge : Ød1 = 39,30 mm
Code article _____ : 501.050BK6

Code article - 501. 050 DB K6

Famille _____
 Diamètre d'alésage _____
 Matériau de la bague de frottement* _____
 Matériau du joint torique* _____

* Les codes définissant les matériaux sont indiqués dans la table des matériaux, page précédente.

DIMENSIONS

Code article	Diamètre d'alésage ØD1 h9	Diamètre de gorge Ød1 h9	Largeur de gorge L1 0/+0,20
501.008	8,00	3,10	2,20
501.009	9,00	4,10	2,20
501.010	10,00	5,10	2,20
501.012	12,00	7,10	2,20
501.014	14,00	9,10	2,20
503.015	15,00	10,10	2,20
503.016	16,00	11,10	2,20
505.018	18,00	7,30	4,20
501.018	18,00	10,70	3,20
503.018	18,00	13,10	2,20
505.020	20,00	9,30	4,20
501.020	20,00	12,70	3,20
503.020	20,00	15,10	2,20
505.022	22,00	11,30	4,20
501.022	22,00	14,70	3,20
503.022	22,00	17,10	2,20
505.025	25,00	14,30	4,20
501.025	25,00	17,70	3,20
503.025	25,00	20,10	2,20
505.028	28,00	17,30	4,20
501.028	28,00	20,70	3,20
505.030	30,00	19,30	4,20
501.030	30,00	22,70	3,20
505.032	32,00	21,30	4,20
501.032	32,00	24,70	3,20
505.035	35,00	24,30	4,20
501.035	35,00	27,70	3,20
505.038	38,00	27,30	4,20
501.038	38,00	30,70	3,20
505.040	40,00	24,90	6,30
501.040	40,00	29,30	4,20
503.040	40,00	32,70	3,20
505.042	42,00	26,90	6,30
501.042	42,00	31,30	4,20
503.042	42,00	34,70	3,20
505.045	45,00	29,90	6,30
501.045	45,00	34,30	4,20
503.045	45,00	37,70	3,20
505.048	48,00	32,90	6,30
501.048	48,00	37,30	4,20
503.048	48,00	40,70	3,20
505.050	50,00	34,90	6,30
501.050	50,00	39,30	4,20
503.050	50,00	42,70	3,20
505.052	52,00	36,90	6,30
501.052	52,00	41,30	4,20
503.052	52,00	44,70	3,20
505.055	55,00	39,90	6,30
501.055	55,00	44,30	4,20

Code article	Diamètre d'alésage ØD1 h9	Diamètre de gorge Ød1 h9	Largeur de gorge L1 0/+0,20
503.055	55,00	47,70	3,20
505.058	58,00	42,90	6,30
501.058	58,00	47,30	4,20
503.058	58,00	50,70	3,20
505.060	60,00	44,90	6,30
503.060	60,00	49,30	4,20
505.062	62,00	46,90	6,30
503.062	62,00	51,30	4,20
505.063	63,00	47,90	6,30
503.063	63,00	52,30	4,20
505.065	65,00	49,90	6,30
503.065	65,00	54,30	4,20
505.070	70,00	54,90	6,30
503.070	70,00	59,30	4,20
505.072	72,00	56,90	6,30
503.072	72,00	61,30	4,20
505.075	75,00	59,90	6,30
503.075	75,00	64,30	4,20
505.078	78,00	62,90	6,30
503.078	78,00	67,30	4,20
505.080	80,00	59,50	8,10
501.080	80,00	64,90	6,30
503.080	80,00	69,30	4,20
505.082	82,00	61,50	8,10
501.082	82,00	66,90	6,30
503.082	82,00	71,30	4,20
505.085	85,00	64,50	8,10
501.085	85,00	69,90	6,30
503.085	85,00	74,30	4,20
505.090	90,00	69,50	8,10
501.090	90,00	74,90	6,30
503.090	90,00	79,30	4,20
505.095	95,00	74,50	8,10
501.095	95,00	79,90	6,30
503.095	95,00	84,30	4,20
505.100	100,00	79,50	8,10
501.100	100,00	84,90	6,30
503.100	100,00	89,30	4,20
505.105	105,00	84,50	8,10
501.105	105,00	89,90	6,30
503.105	105,00	94,30	4,20
505.110	110,00	89,50	8,10
501.110	110,00	94,90	6,30
503.110	110,00	99,30	4,20
505.115	115,00	94,50	8,10
501.115	115,00	99,90	6,30
503.115	115,00	104,30	4,20
505.120	120,00	99,50	8,10
501.120	120,00	104,90	6,30

Code article	Diamètre d'alésage ØD1 H9	Diamètre de gorge Ød1 h9	Largeur de gorge L1 0/+0,20
503.120	120,00	109,30	4,20
505.125	125,00	104,50	8,10
501.125	125,00	109,90	6,30
503.125	125,00	114,30	4,20
505.130	130,00	109,50	8,10
501.130	130,00	114,90	6,30
503.130	130,00	119,30	4,20
501.135	135,00	114,50	8,10
503.135	135,00	119,90	6,30
501.140	140,00	119,50	8,10
503.140	140,00	124,90	6,30
501.145	145,00	124,50	8,10
503.145	145,00	129,90	6,30
501.150	150,00	129,50	8,10
503.150	150,00	134,90	6,30
501.155	155,00	134,50	8,10
503.155	155,00	139,90	6,30
501.160	160,00	139,50	8,10
503.160	160,00	144,90	6,30
501.165	165,00	144,50	8,10
503.165	165,00	149,90	6,30
501.170	170,00	149,50	8,10
503.170	170,00	154,90	6,30
501.175	175,00	154,50	8,10
503.175	175,00	159,90	6,30
501.180	180,00	159,50	8,10
503.180	180,00	164,90	6,30
501.190	190,00	169,50	8,10
503.190	190,00	174,90	6,30
505.200	200,00	176,00	8,10
501.200	200,00	179,50	8,10
503.200	200,00	184,90	6,30
505.210	210,00	186,00	8,10
501.210	210,00	189,50	8,10
503.210	210,00	194,90	6,30
505.220	220,00	196,00	8,10
501.220	220,00	199,50	8,10
503.220	220,00	204,90	6,30
505.230	230,00	206,00	8,10
501.230	230,00	209,50	8,10
503.230	230,00	214,90	6,30
505.240	240,00	216,00	8,10
501.240	240,00	219,50	8,10
503.240	240,00	224,90	6,30
505.250	250,00	226,00	8,10
501.250	250,00	229,50	8,10
503.250	250,00	234,90	6,30
505.260	260,00	236,00	8,10
501.260	260,00	239,50	8,10

Code article	Diamètre d'alésage ØD1 H9	Diamètre de gorge Ød1 h9	Largeur de gorge L1 0/+0,20
505.270	270,00	246,00	8,10
501.270	270,00	249,50	8,10
505.280	280,00	256,00	8,10
501.280	280,00	259,50	8,10
505.290	290,00	266,00	8,10
501.290	290,00	269,50	8,10
505.300	300,00	276,00	8,10
501.300	300,00	279,50	8,10
505.310	310,00	286,00	8,10
501.310	310,00	289,50	8,10
505.320	320,00	296,00	8,10
501.320	320,00	299,50	8,10
505.330	330,00	302,70	9,50
501.330	330,00	306,00	8,10
503.330	330,00	309,50	8,10
505.340	340,00	312,70	9,50
501.340	340,00	316,00	8,10
503.340	340,00	319,50	8,10
505.350	350,00	322,70	9,50
501.350	350,00	326,00	8,10
503.350	350,00	329,50	8,10
505.360	360,00	332,70	9,50
501.360	360,00	336,00	8,10
503.360	360,00	339,50	8,10
505.370	370,00	342,70	9,50
501.370	370,00	346,00	8,10
503.370	370,00	349,50	8,10
505.380	380,00	352,70	9,50
501.380	380,00	356,00	8,10
503.380	380,00	359,50	8,10
505.390	390,00	362,70	9,50
501.390	390,00	366,00	8,10
503.390	390,00	369,50	8,10
505.400	400,00	372,70	9,50
501.400	400,00	376,00	8,10
503.400	400,00	379,50	8,10
505.410	410,00	382,70	9,50
501.410	410,00	386,00	8,10
503.410	410,00	389,50	8,10
505.420	420,00	392,70	9,50
501.420	420,00	396,00	8,10
503.420	420,00	399,50	8,10
505.430	430,00	402,70	9,50
501.430	430,00	406,00	8,10
503.430	430,00	409,50	8,10
505.440	440,00	412,70	9,50
501.440	440,00	416,00	8,10
503.440	440,00	419,50	8,10
505.450	450,00	422,70	9,50

Code article	Diamètre d'alésage ØD1 H9	Diamètre de gorge Ød1 h9	Largeur de gorge L1 0/+0,20
501.450	450,00	426,00	8,10
503.450	450,00	429,50	8,10
505.460	460,00	432,70	9,50
501.460	460,00	436,00	8,10
503.460	460,00	439,50	8,10
505.470	470,00	442,70	9,50
501.470	470,00	446,00	8,10
503.470	470,00	449,50	8,10
505.480	480,00	452,70	9,50

Code article	Diamètre d'alésage ØD1 H9	Diamètre de gorge Ød1 h9	Largeur de gorge L1 0/+0,20
501.480	480,00	456,00	8,10
503.480	480,00	459,50	8,10
505.490	490,00	462,70	9,50
501.490	490,00	466,00	8,10
503.490	490,00	469,50	8,10
505.500	500,00	472,70	9,50
501.500	500,00	476,00	8,10
503.500	500,00	479,50	8,10

Les données en caractères gras correspondent aux diamètres d'alésage que préconise la norme ISO 3320. D'autres dimensions intermédiaires peuvent être fournies.

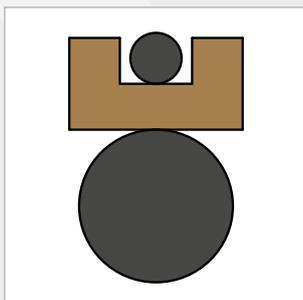

JOINTS DE PISTON BECA 507-508



DESCRIPTION

Les profils BECA 507-508 sont des joints composites de piston double effet constitués d'une bague de frottement réalisée en PTFE chargé, d'un joint torique statique et d'un joint torique dynamique en élastomère. Ils peuvent se monter dans des gorges selon la norme ISO 7425/1. Possibilité d'associer le joint avec 1 ou 2 bagues anti-extrusion.

AVANTAGES

Étanchéité optimale pour la séparation de deux fluides

Faible coefficient de frottement, pas d'effet stick-slip

Excellente résistance à l'abrasion

Large plage de température et excellente résistance chimique, selon le matériau choisi pour les joints toriques

APPLICATIONS

Hydraulique mobile

Machines-outils

Presses

Suspensions hydro-pneumatiques

MATÉRIAUX

Bague de frottement

PTFE chargé Bronze

PTFE chargé Carbone

PTFE GL Blue

Joints toriques

NBR 70 Shore A

FKM 70 Shore A

D'autres qualités de matériaux sont disponibles, veuillez-vous référer à la table des matériaux, page suivante.

DONNÉES TECHNIQUES

Température	-30°C / +200°C
Pression	50 MPa
Vitesse	2 m/s
Fluides en contact	Huiles hydrauliques minérales Fluides difficilement inflammables Fluides biocompatibles Eau Autres (contactez nos experts)

Les données ci-dessus sont des valeurs maximum et ne peuvent être cumulées. Elles peuvent évoluer en fonction des matériaux utilisés.

JEUX D'EXTRUSION

Section radiale S	Jeu radial F/2		
	10 MPa	20 MPa	40 MPa
5,50	0,25	0,15	0,10
7,75	0,30	0,20	0,15
10,50	0,30	0,20	0,15
12,25	0,30	0,20	0,15
14,00	0,45	0,30	0,25
17,50	0,55	0,40	0,35

ÉTATS DE SURFACE

Rugosité	Surface dynamique	Surface statique	Flans de gorge
Ra	0,05 - 0,2 µm	≤ 1,6 µm	≤ 3,2 µm
Rz	0,4 - 1,6 µm	≤ 6,3 µm	≤ 10,0 µm
Rmax	0,63 - 2,5 µm	≤ 10,0 µm	≤ 16,0 µm

CHANFREINS ET RAYONS

Section radiale S	Rayon R1	Rayon R2	Chanfrein C
5,50	0,30	1,00	3,00
7,75	0,30	1,30	3,00
10,50	0,30	1,80	5,00
12,25	0,30	1,80	6,00
14,00	0,30	2,50	8,00
17,50	0,30	3,00	10,00

TABLE DES MATÉRIAUX

Bague de frottement					Joint toriques			Surface de contact	
Code standard	Code ISO	Matériau	Couleur	Caractéristiques	Code	Nature du matériau	Température de service		
DP	P	PTFE Vierge	Blanc	Résistance aux produits chimiques Imperméabilité Diélectrique Anti-adhérent Coefficient de friction faible Alimentaire	K6	NBR 70 Shore A	-30°C / +100°C	Acier Acier inoxydable Acier chromé Aluminium Bronze Fonte Surface traitée	
					G6	FKM 70 Shore A	-20°C / +200°C		
					C6	EPDM 70 Shore A	-45°C / +150°C		
					F6	VMQ 70 Shore A	-60°C / +200°C		
DC	C	PTFE + 25% Carbone	Gris	Amélioration • Propriétés d'usure • Tenue à la compression Bonne résistance aux produits chimiques Conductivité thermique et électrique Anti-statique Performant dans le cadre d'applications dynamiques avec compression	K6	NBR 70 Shore A	-30°C / +100°C		
					G6	FKM 70 Shore A	-20°C / +200°C		
					C6	EPDM 70 Shore A	-45°C / +150°C		
CG	C	PTFE + 23% Carbone + 2% Graphite	Noir	Bonne résistance aux produits chimiques Conductivité thermique et électrique Anti-statique Performant dans le cadre d'applications dynamiques avec compression	K6	NBR 70 Shore A	-30°C / +100°C		
					G6	FKM 70 Shore A	-20°C / +200°C		
					C6	EPDM 70 Shore A	-45°C / +150°C		
DV	V	PTFE + 25 % Verre	Bleu	Amélioration • Propriétés d'usure • Tenue mécanique Légèrement plus abrasif mais phénomène corrigé par l'adjonction de MOS2 Propriétés chimique et diélectrique conservées Bien adapté aux applications avec mouvements rotatif et alternatif simultanés	K6	NBR 70 Shore A	-30°C / +100°C		Acier Acier chromé Fonte
					G6	FKM 70 Shore A	-20°C / +200°C		
VM	M	PTFE + 15 % Verre + 5% MOS2	Gris	Bonne résistance aux produits chimiques Conductivité thermique et électrique Anti-statique Performant dans le cadre d'applications dynamiques avec compression	K6	NBR 70 Shore A	-30°C / +100°C		
					G6	FKM 70 Shore A	-20°C / +200°C		
DX	X	PTFE GL Blue + Verre + Oxydes métalliques	Bleu turquoise	Résistance à la compression Résistance à l'usure Excellente stabilité chimique Bonne conductivité thermique	K6	NBR 70 Shore A	-30°C / +100°C		
					G6	FKM 70 Shore A	-20°C / +200°C		
DG	G	PTFE + 15% Graphite	Noir	Amélioration • Propriétés d'usure Diminution de l'usure des pièces métalliques Autolubrification Conductivité thermique et électrique Faible perméabilité Bon coefficient de frottement Anti statique Performant dans le cadre d'applications dynamiques avec autolubrification	K6	NBR 70 Shore A	-30°C / +100°C	Acier Acier inoxydable Acier chromé Aluminium Bronze Fonte Surface traitée	
					G6	FKM 70 Shore A	-20°C / +200°C		
					C6	EPDM 70 Shore A	-45°C / +150°C		
K1	K	PTFE + 10% Ekonol	Marron clair	Amélioration • Meilleure résistance à l'abrasion • Meilleure stabilité dimensionnelle à haute température Utilisation jusqu'à +300°C Bon coefficient de frottement et faible perméabilité	K6	NBR 70 Shore A	-30°C / +100°C		
					G6	FKM 70 Shore A	-20°C / +200°C		
K2	K	PTFE + 20% Ekonol	Marron clair	Utilisation jusqu'à +300°C Bon coefficient de frottement et faible perméabilité	C6	EPDM 70 Shore A	-45°C / +150°C		
					K6	NBR 70 Shore A	-30°C / +100°C		
DB	B	PTFE + 60% Bronze	Brun foncé	Amélioration • Propriétés d'usure • Résistance aux déformations et fluage • Résistance à la compression Autolubrification Conductivité électrique et thermique N'altère pas les pièces métalliques Baisse de tenue avec certains produits chimiques Utilisation pour des joints dynamiques à forte compression et faible niveau d'usure	G6	FKM 70 Shore A	-20°C / +200°C	Acier Acier chromé Fonte	
					K6	NBR 70 Shore A	-30°C / +100°C		
B4	B	PTFE + 40% Bronze	Brun foncé	Utilisation pour des joints dynamiques à forte compression et faible niveau d'usure	K6	NBR 70 Shore A	-30°C / +100°C		
					G6	FKM 70 Shore A	-20°C / +200°C		

D'autres qualités de matériaux sont disponibles en fonction de vos particularités.

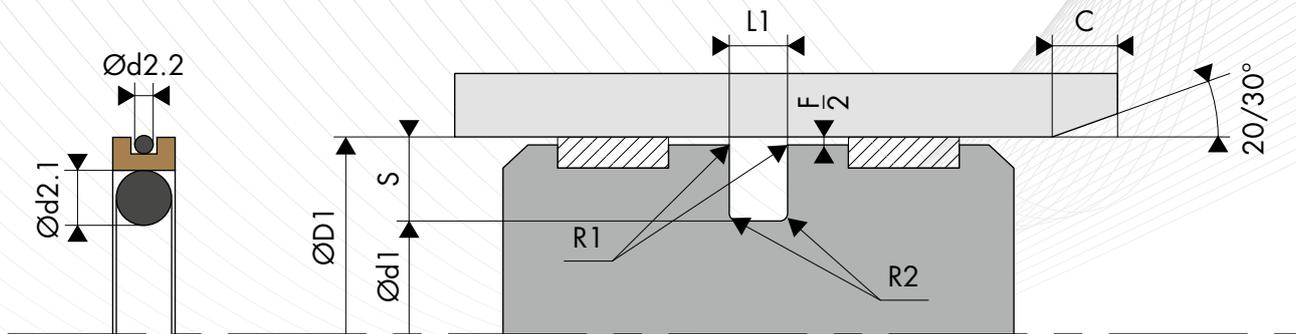

○ COTE DE MONTAGE

Diamètre d'alésage ØD1 H9		Diamètre de gorge	Largeur de gorge	Section radiale	Diamètre de tore	Diamètre de tore
BECA 507 Série standard	BECA 508 Série légère	Ød1 h9	L1 0/+0,20	S	Ød2.1	Ød2.2
15,0 - 39,9	40,0 - 79,9	D1 - 11,00	4,20	5,50	3,53	1,78
40,0 - 79,9	80,0 - 132,9	D1 - 15,50	6,30	7,75	3,53	1,78
80,0 - 132,9	133,0 - 252,9	D1 - 21,00	8,10	10,50	6,99	2,62
133,0 - 252,9	---	D1 - 24,50	8,10	12,25	6,99	2,62
253,0 - 462,9	---	D1 - 28,00	9,50	14,00	8,40	3,53
463,0 - 700,0	---	D1 - 35,00	11,50	17,50	10,00	3,53

Pour des applications spéciales > 40 MPa, il est conseillé d'utiliser la tolérance H8/f8 (alésage/piston) ou de choisir d'autres matériaux plus adaptés. Veuillez contacter nos experts.

○ EXEMPLE DE CODIFICATION

CODIFICATION STANDARD

Matériaux _____ : Bague de frottement en PTFE 60% Bronze - Code DB
 _____ : Joints toriques en NBR 70 Shore A - Code K6
Diamètre d'alésage : ØD1 = 50,00 mm
Diamètre de gorge : Ød1 = 34,50 mm
Code article _____ : 507.050DBK6

Code article - 507. 050 DB K6

Famille _____
 Diamètre d'alésage _____
 Matériau de la bague de frottement* _____
 Matériaux des joints toriques* _____

* Les codes définissant les matériaux sont indiqués dans la table ds matériaux, page précédente.

DIMENSIONS

Code article	Diamètre d'alésage ØD1 H9	Diamètre de gorge Ød1 h9	Largeur de gorge L1 0/+0,2
507.015	15,00	4,00	4,20
507.016	16,00	5,00	4,20
507.018	18,00	7,00	4,20
507.020	20,00	9,00	4,20
507.022	22,00	11,00	4,20
507.025	25,00	14,00	4,20
507.028	28,00	17,00	4,20
507.030	30,00	19,00	4,20
507.032	32,00	21,00	4,20
507.035	35,00	24,00	4,20
507.038	38,00	22,50	6,30
507.040	40,00	24,50	6,30
508.040	40,00	29,00	4,20
507.042	42,00	26,50	6,30
508.042	42,00	31,00	4,20
507.045	45,00	29,50	6,30
508.045	45,00	34,00	4,20
507.048	48,00	32,50	6,30
508.048	48,00	37,00	4,20
507.050	50,00	34,50	6,30
508.050	50,00	39,00	4,20
507.052	52,00	36,50	6,30
508.052	52,00	41,00	4,20
507.055	55,00	39,50	6,30
508.055	55,00	44,00	4,20
507.058	58,00	42,50	6,30
508.058	58,00	47,00	4,20
507.060	60,00	44,50	6,30
508.060	60,00	49,00	4,20
507.062	62,00	46,50	6,30
508.062	62,00	51,00	4,20
507.063	63,00	47,50	6,30
508.063	63,00	52,00	4,20
507.065	65,00	49,50	6,30
508.065	65,00	54,00	4,20
507.070	70,00	54,50	6,30
508.070	70,00	59,00	4,20
507.072	72,00	56,50	6,30
508.072	72,00	61,00	4,20
507.075	75,00	59,50	6,30
508.075	75,00	64,00	4,20
507.078	78,00	62,50	6,30
508.078	78,00	67,00	4,20
507.080	80,00	59,00	8,10
508.080	80,00	64,50	6,30
507.082	82,00	61,00	8,10
508.082	82,00	66,50	6,30
507.085	85,00	64,00	8,10
508.085	85,00	69,50	6,30
507.090	90,00	69,00	8,10
508.090	90,00	74,50	6,30
507.095	95,00	74,00	8,10
508.095	95,00	79,50	6,30
507.100	100,00	79,00	8,10
508.100	100,00	84,50	6,30
507.105	105,00	84,00	8,10
508.105	105,00	89,50	6,30
507.110	110,00	89,00	8,10
508.110	110,00	94,50	6,30
507.115	115,00	94,00	8,10
508.115	115,00	99,50	6,30
507.120	120,00	99,00	8,10
508.120	120,00	104,50	6,30

Code article	Diamètre d'alésage ØD1 H9	Diamètre de gorge Ød1 h9	Largeur de gorge L1 0/+0,2
507.125	125,00	104,00	8,10
508.125	125,00	109,50	6,30
507.130	130,00	109,00	8,10
508.130	130,00	114,50	6,30
507.135	135,00	110,50	8,10
508.135	135,00	114,00	8,10
507.140	140,00	115,50	8,10
508.140	140,00	119,00	8,10
507.145	145,00	120,50	8,10
508.145	145,00	124,00	8,10
507.150	150,00	125,50	8,10
508.150	150,00	129,00	8,10
507.155	155,00	130,50	8,10
508.155	155,00	134,00	8,10
507.160	160,00	135,50	8,10
508.160	160,00	139,00	8,10
507.165	165,00	140,50	8,10
508.165	165,00	144,00	8,10
507.170	170,00	145,50	8,10
508.170	170,00	149,00	8,10
507.175	175,00	150,50	8,10
508.175	175,00	154,00	8,10
507.180	180,00	155,50	8,10
508.180	180,00	159,00	8,10
507.190	190,00	165,50	8,10
508.190	190,00	169,00	8,10
507.200	200,00	175,50	8,10
508.200	200,00	179,00	8,10
507.210	210,00	185,50	8,10
508.210	210,00	189,00	8,10
507.220	220,00	195,50	8,10
508.220	220,00	199,00	8,10
507.230	230,00	205,50	8,10
508.230	230,00	209,00	8,10
507.240	240,00	215,50	8,10
508.240	240,00	219,00	8,10
507.250	250,00	225,50	8,10
508.250	250,00	229,00	8,10
507.260	260,00	232,00	9,50
507.270	270,00	242,00	9,50
507.280	280,00	252,00	9,50
507.290	290,00	262,00	9,50
507.300	300,00	272,00	9,50
507.310	310,00	282,00	9,50
507.320	320,00	292,00	9,50
507.330	330,00	302,00	9,50
507.340	340,00	312,00	9,50
507.350	350,00	322,00	9,50
507.360	360,00	332,00	9,50
507.370	370,00	342,00	9,50
507.380	380,00	352,00	9,50
507.390	390,00	362,00	9,50
507.400	400,00	372,00	9,50
507.410	410,00	382,00	9,50
507.420	420,00	392,00	9,50
507.430	430,00	402,00	9,50
507.440	440,00	412,00	9,50
507.450	450,00	422,00	9,50
507.460	460,00	432,00	9,50
507.470	470,00	435,00	11,50
507.480	480,00	445,00	11,50
507.490	490,00	455,00	11,50
507.500	500,00	465,00	11,50

Les données en caractères gras correspondent aux dimensions de la norme ISO 7425/1, avec des diamètres d'alésage selon la norme ISO 3320. D'autres dimensions intermédiaires peuvent être fournies.

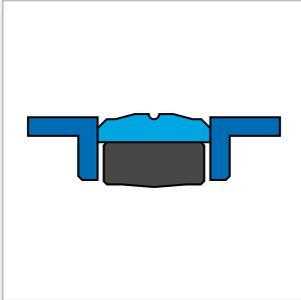

JOINTS DE PISTON BECA 510



DESCRIPTION

Le profil BECA 510 est un joint compact de piston double effet de haute performance constitué de deux bagues de guidage/anti-extrusion réalisées en POM, d'une bague de frottement en Polyuréthane en dynamique, et d'une bague souple de pré-serrage en NBR. Il peut se monter dans une gorge selon la norme ISO 6547.

AVANTAGES

Excellente résistance à l'usure
Très faible déformation rémanente à la compression
Montable en gorge fermée

APPLICATIONS

Engins de construction
Engins de levage
Vérins hydrauliques

MATÉRIAUX

Bague souple

NBR 80 Shore A

Bague de frottement

PU 93 Shore A - Bleu

PU 96 Shore A - Bleu

PU Haute temp. 96 Shore A - Beige

Bagues de guidage / anti-extrusion

Résine acétale POM

DONNÉES TECHNIQUES

Température	-30°C / +100°C
Pression	40 MPa
Vitesse	0,5 m/s
Fluides en contact	Huiles hydrauliques minérales

Les données ci-dessus sont des valeurs maximum et ne peuvent être cumulées. Elles peuvent évoluer en fonction des matériaux utilisés.

ÉTATS DE SURFACE

Rugosité	Surface dynamique	Surface statique	Flans de gorge
Ra	0,1 - 0,4 µm	≤ 1,6 µm	≤ 3,2 µm
Rz	0,63 - 2,5 µm	≤ 6,3 µm	≤ 10,0 µm
Rmax	1,0 - 4,0 µm	≤ 10,0 µm	≤ 16,0 µm

CHANFREINS ET RAYONS

Section radiale S	Rayon R1	Rayon R2	Chanfrein C
4,00	0,40	0,40	2,50
5,00	0,40	0,40	3,00
7,50	0,40	0,40	4,50
10,00	0,80	0,80	5,50
15,00	0,80	0,80	8,00

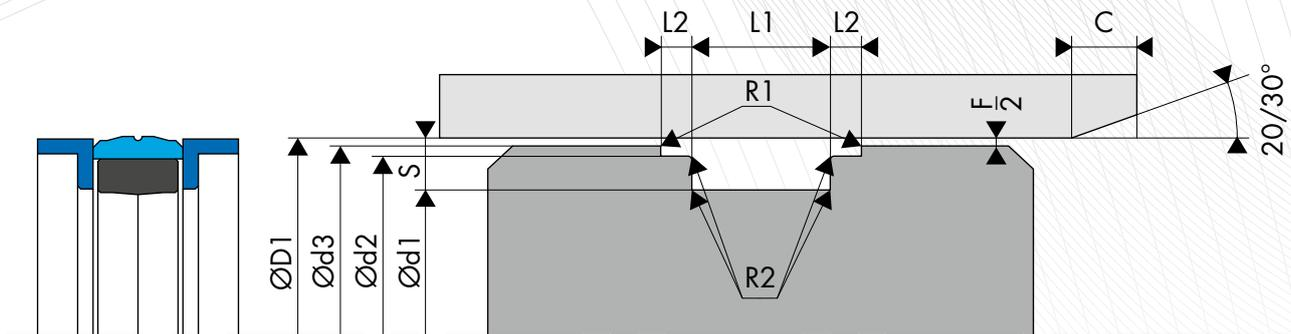

○ DIMENSIONS

Code article	Diamètre d'alésage ØD1 H9	Diamètre de gorge			Largeur de gorge	
		Ød1 h9	Ød2 h9	Ød3 h11	L1 0/+0,4	L2 0/+0,15
510.3025AP9	25,00	405,74	0/+0,10	24,00	10,00	4,00
510.3032AP9	32,00	24,00	29,00	31,00	10,00	4,00
510.3040AP9	40,00	32,00	37,00	39,00	10,00	4,00
510.3050AP9	50,00	40,00	47,00	49,00	12,50	4,00
510.3063AP9	63,00	53,00	60,00	62,00	12,50	4,00
510.3080AP9	80,00	65,00	76,00	78,50	20,00	5,00
510.3100AP9	100,00	85,00	96,00	98,50	20,00	5,00
510.3125AP9	125,00	105,00	120,00	123,00	25,00	6,30
510.3140AP9	140,00	120,00	135,00	138,00	25,00	6,30
510.3160AP9	160,00	140,00	155,00	158,00	25,00	6,30
510.3180AP9	180,00	150,00	172,00	178,00	36,00	12,50
510.3200AP9	200,00	170,00	192,00	197,00	36,00	12,50
510.3250AP9	250,00	220,00	242,00	247,00	36,00	12,50
510.3320AP9	320,00	290,00	312,00	317,00	36,00	12,50
510.3400AP9	400,00	360,00	392,00	397,00	50,00	16,00
510.3500AP9	500,00	460,00	492,00	497,00	50,00	16,00

Les données en caractères gras correspondent aux dimensions de la norme ISO 6547, avec des diamètres d'alésage selon la norme ISO 3320. D'autres dimensions intermédiaires peuvent être fournies.

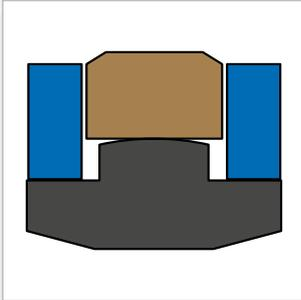

JOINTS DE PISTON BECA 512



DESCRIPTION

Le profil BECA 512 est un joint compact de piston double effet de haute performance constitué d'une bague de frottement dynamique réalisée en PTFE chargé Bronze, d'une bague souple de pré-serrage en NBR, et de deux bagues anti-extrusion en POM.

AVANTAGES

Faible coefficient de frottement, pas d'effet stick-slip
Augmentation des jeux d'extrusion possible
Excellente résistance à l'extrusion même en case de pics de pression
Excellente résistance à l'abrasion
Montable par déformation

APPLICATIONS

Hydraulique mobile
Vérins hydrauliques

MATÉRIAUX

Bague souple

NBR 80 Shore A
FKM 80 Shore A

Bague de frottement

PTFE chargé Bronze

Bagues anti-extrusion

Résine acétale POM

D'autres qualités de matériaux sont disponibles, veuillez-vous référer à la table des matériaux, page suivante.

DONNÉES TECHNIQUES

Température	-30°C / +115°C selon le matériau choisi
Pression	50 MPa
Vitesse	1,5 m/s
Fluides en contact	Huiles hydrauliques minérales Emulsions de glycol/huile Eau/huile

Les données ci-dessus sont des valeurs maximum et ne peuvent être cumulées. Elles peuvent évoluer en fonction des matériaux utilisés.

JEUX D'EXTRUSION

Pression MPa	Jeu radial F/2
10 MPa	0,50
25 MPa	0,50
35 MPa	0,40
40 MPa	0,30
50 MPa	0,30

ÉTATS DE SURFACE

Rugosité	Surface dynamique	Surface statique	Flans de gorge
Ra	0,05 - 0,2 µm	≤ 1,6 µm	≤ 3,2 µm
Rz	0,4 - 1,6 µm	≤ 6,3 µm	≤ 10,0 µm
Rmax	0,63 - 2,5 µm	≤ 10,0 µm	≤ 16,0 µm

CHANFREINS ET RAYONS

Section radiale S	Rayon R1	Rayon R2	Chanfrein C
5,00	0,20	0,70	2,50
7,50	0,20	1,20	5,00
11,50	0,20	1,80	8,00
14,00	0,20	2,50	10,00

TABLE DES MATÉRIAUX

Bague de frottement			Bague souple			Surface de contact
Code standard	Nature du matériau	Couleur	Code	Nature du matériau	Température de service	
DB	PTFE + 60% Bronze	Brun foncé	K8	NBR 80 Shore A	-30°C / +100°C	Acier Acier chromé Fonte
			G8	FKM 80 Shore A	-20°C / +115°C*	

D'autres qualités de matériaux sont disponibles en fonction de vos particularités.

*Température limitée due à l'association des bagues anti-extrusion en résine acétale - POM

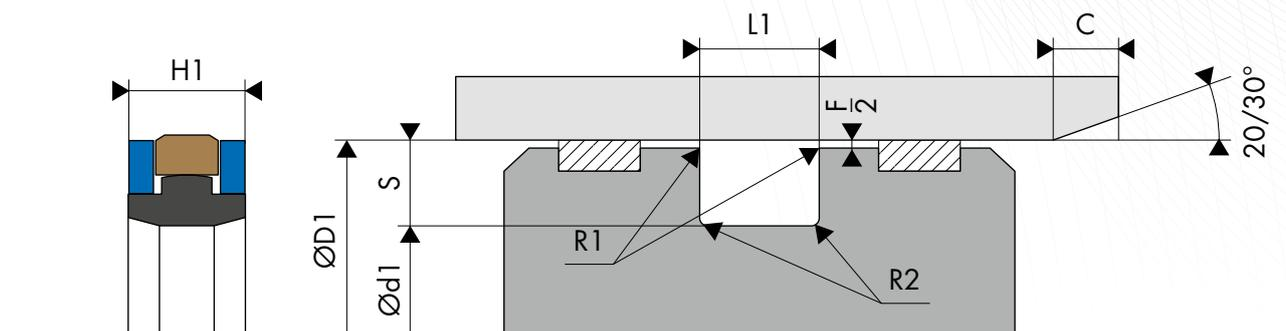

EXEMPLE DE CODIFICATION

CODIFICATION STANDARD

Matériaux _____ : Bague de frottement en PTFE 60% Bronze - Code DB
 _____ : Bague souple en NBR 80 Shore A - Code K8
 _____ : Bagues anti-extrusion en résine acétale POM - Code HC
 Diamètre d'alésage : ØD1 = 50,00 mm
 Diamètre de gorge : Ød1 = 36,00 mm
 Code article _____ : 512.050DBK8

Code article - 512. 050 DB K8
 Famille
 Diamètre d'alésage
 Matériau de la bague de frottement*
 Matériau de la bague souple*

* Les codes définissant les matériaux sont indiqués dans la table ds matériaux, page précédente.

DIMENSIONS

Code article	Diamètre d'alésage ØD1 H9	Diamètre de gorge Ød1 h9	Hauteur du joint H1	Largeur de gorge L1 0/+0,20
512.040	40,00	30,00	8,50	9,00
512.045	45,00	35,00	8,50	9,00
512.050	50,00	36,00	8,50	9,00
512.S55	55,00	41,00	8,50	9,00
512.060	60,00	46,00	8,50	9,00
512.063	63,00	48,00	10,50	11,00
512.065	65,00	50,00	10,50	11,00
512.070	70,00	55,00	10,50	11,00
512.S75	75,00	60,00	10,50	11,00
512.080	80,00	65,00	10,50	11,00
512.085	85,00	70,00	10,50	11,00
512.090	90,00	75,00	10,50	11,00
512.095	95,00	80,00	10,50	11,00
512.100	100,00	85,00	12,00	12,50
512.105	105,00	90,00	12,00	12,50
512.110	110,00	95,00	12,00	12,50
512.115	115,00	100,00	12,00	12,50
512.120	120,00	105,00	12,00	12,50
512.125	125,00	102,00	15,50	16,00
512.130	130,00	107,00	15,50	16,00
512.S130	130,00	116,00	17,00	17,50
512.135	135,00	112,00	15,50	16,00

Code article	Diamètre d'alésage ØD1 H9	Diamètre de gorge Ød1 h9	Hauteur du joint H1	Largeur de gorge L1 0/+0,20
512.S140	140,00	115,00	15,50	16,00
512.140	140,00	117,00	15,50	16,00
512.150	150,00	127,00	15,50	16,00
512.S150	150,00	134,00	15,50	16,00
512.160	160,00	137,00	15,50	16,00
512.170	170,00	147,00	15,50	16,00
512.180	180,00	157,00	15,50	16,00
512.185	185,00	162,00	15,50	16,00
512.190	190,00	167,00	15,50	16,00
512.200	200,00	177,00	15,50	16,00
512.2210	210,00	187,00	15,50	16,00
512.2220	220,00	197,00	15,50	16,00
512.225	225,00	202,00	15,50	16,00
512.2230	230,00	207,00	15,50	16,00
512.2240	240,00	217,00	15,50	16,00
512.2250	250,00	222,00	17,00	17,50
512.2260	260,00	232,00	17,00	17,50
512.2270	270,00	242,00	17,00	17,50
512.280	280,00	252,00	17,00	17,50
512.2300	300,00	272,00	17,00	17,50
512.2320	320,00	292,00	17,00	17,50

Les données en caractères gras correspondent aux diamètres d'alésage que préconise la norme ISO 3320. D'autres dimensions intermédiaires peuvent être fournies.

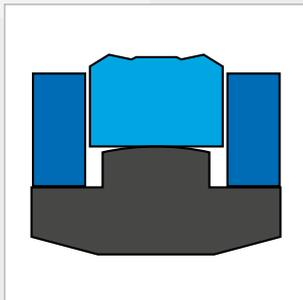

JOINTS DE PISTON BECA 513



DESCRIPTION

Le profil BECA 513 est un joint compact de piston double effet de haute performance constitué d'une bague de frottement dynamique réalisée en Polyuréthane, d'une bague souple de pré-serrage en NBR, et de deux bagues anti-extrusion en POM.

AVANTAGES

Très bon effet d'étanchéité
Augmentation des jeux d'extrusion possible
Excellente résistance à l'extrusion même en case de pics de pression
Excellente résistance à l'abrasion
Montable par déformation

APPLICATIONS

Hydraulique mobile
Vérins hydrauliques

MATÉRIAUX

Bague souple

NBR 80 Shore A

Bague de frottement

PU 93 Shore A - Bleu

PU 96 Shore A - Bleu

PU Haute temp. 96 Shore A - Beige

Bagues anti-extrusion

Résine acétale POM

DONNÉES TECHNIQUES

Température	-30°C / +100°C
Pression	40 MPa
Vitesse	0,5 m/s
Fluides en contact	Huiles hydrauliques minérales

Les données ci-dessus sont des valeurs maximum et ne peuvent être cumulées. Elles peuvent évoluer en fonction des matériaux utilisés.

JEUX D'EXTRUSION

Pression MPa	Jeu radial F/2
10 MPa	0,50
25 MPa	0,50
35 MPa	0,40
40 MPa	0,30

ÉTATS DE SURFACE

Rugosité	Surface dynamique	Surface statique	Flans de gorge
Ra	0,1 - 0,4 µm	≤ 1,6 µm	≤ 3,2 µm
Rz	0,63 - 2,5 µm	≤ 6,3 µm	≤ 10,0 µm
Rmax	1,0 - 4,0 µm	≤ 10,0 µm	≤ 16,0 µm

CHANFREINS ET RAYONS

Section radiale S	Rayon R1	Rayon R2	Chanfrein C
5,00	0,20	0,70	2,50
7,50	0,20	1,20	5,00
11,50	0,20	1,80	8,00
14,00	0,20	2,50	10,00

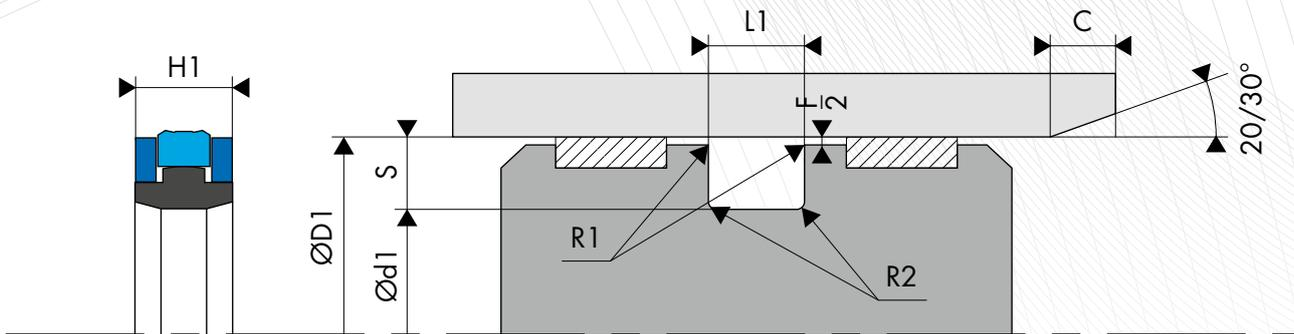

○ DIMENSIONS

Code article	Diamètre d'alésage ØD1 H9	Diamètre de gorge Ød1 h9	Hauteur du joint H1	Largeur de gorge L1 0/+0,20
513.050	50,00	36,00	8,50	9,00
513.060	60,00	46,00	8,50	9,00
513.063	63,00	48,00	10,50	11,00
513.065	65,00	50,00	10,50	11,00
513.070	70,00	55,00	10,50	11,00
513.075	75,00	60,00	10,50	11,00
513.080	80,00	65,00	10,50	11,00
513.085	85,00	70,00	10,50	11,00
513.090	90,00	75,00	10,50	11,00
513.095	95,00	80,00	10,50	11,00
513.100	100,00	85,00	12,00	12,50
513.105	105,00	90,00	12,00	12,50
513.110	110,00	95,00	12,00	12,50
513.115	115,00	100,00	12,00	12,50
513.120	120,00	105,00	12,00	12,50
513.125	125,00	102,00	15,50	16,00
513.130	130,00	107,00	15,50	16,00
513.135	135,00	112,00	15,50	16,00
513.140	140,00	117,00	15,50	16,00

Code article	Diamètre d'alésage ØD1 H9	Diamètre de gorge Ød1 h9	Hauteur du joint H1	Largeur de gorge L1 0/+0,20
513.150	150,00	127,00	15,50	16,00
513.160	160,00	137,00	15,50	16,00
513.170	170,00	147,00	15,50	16,00
513.180	180,00	157,00	15,50	16,00
513.185	185,00	162,00	15,50	16,00
513.190	190,00	167,00	15,50	16,00
513.200	200,00	177,00	15,50	16,00
513.210	210,00	187,00	15,50	16,00
513.220	220,00	197,00	15,50	16,00
513.225	225,00	202,00	15,50	16,00
513.230	230,00	207,00	15,50	16,00
513.240	240,00	217,00	15,50	16,00
513.250	250,00	222,00	17,00	17,50
513.260	260,00	232,00	17,00	17,50
513.270	270,00	242,00	17,00	17,50
513.280	280,00	252,00	17,00	17,50
513.300	300,00	272,00	17,00	17,50
513.320	320,00	292,00	17,00	17,50

Les données en caractères gras correspondent aux diamètres d'alésage que préconise la norme ISO 3320. D'autres dimensions intermédiaires peuvent être fournies.

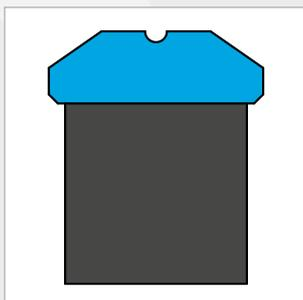

JOINTS DE PISTON BECA 519



DESCRIPTION

Le profil BECA 519 est un joint composite de piston double effet constitué d'une bague de frottement en Polyuréthane et d'une bague souple en élastomère.

AVANTAGES

Bonne étanchéité en statique et en dynamique

Pas de vrillage de la bague section carrée sous pressions

Adapté pour des encombrements axiaux réduits

APPLICATIONS

Hydraulique mobile

Presses à injecter

Vérins hydrauliques

MATÉRIAUX

Bague souple

NBR 70 Shore A si $\varnothing D1 \leq 63,00$ mm

NBR 80 Shore A si $\varnothing D1 > 63,00$ mm

Bague de frottement

PU 93 Shore A - Bleu

PU 96 Shore A - Bleu

PU Haute temp. 96 Shore A - Beige

TPC-E (Hytrel)

DONNÉES TECHNIQUES

Température	-30°C / +100°C
Pression	40 MPa
Vitesse	0,5 m/s
Fluides en contact	Huiles hydrauliques minérales

Les données ci-dessus sont des valeurs maximum et ne peuvent être cumulées. Elles peuvent évoluer en fonction des matériaux utilisés.

JEUX D'EXTRUSION

Section radiale S	Jeu radial F/2			
	10 MPa	25 MPa	35 MPa	40 MPa
3,75	0,30	0,20	---	---
5,50	0,40	0,30	0,20	---
7,75	0,50	0,40	0,30	0,25
10,50	0,60	0,50	0,40	0,35
12,50	0,65	0,55	0,45	0,40

ÉTATS DE SURFACE

Rugosité	Surface dynamique	Surface statique	Flans de gorge
Ra	0,1 - 0,4 μm	$\leq 1,6$ μm	$\leq 3,2$ μm
Rz	0,63 - 2,5 μm	$\leq 6,3$ μm	$\leq 10,0$ μm
Rmax	1,0 - 4,0 μm	$\leq 10,0$ μm	$\leq 16,0$ μm

CHANFREINS ET RAYONS

Section radiale S	Rayon R1	Chanfrein C
3,75	0,20	2,00
5,50	0,30	2,50
7,75	0,30	3,00
10,50	0,40	5,00
12,50	0,40	9,00

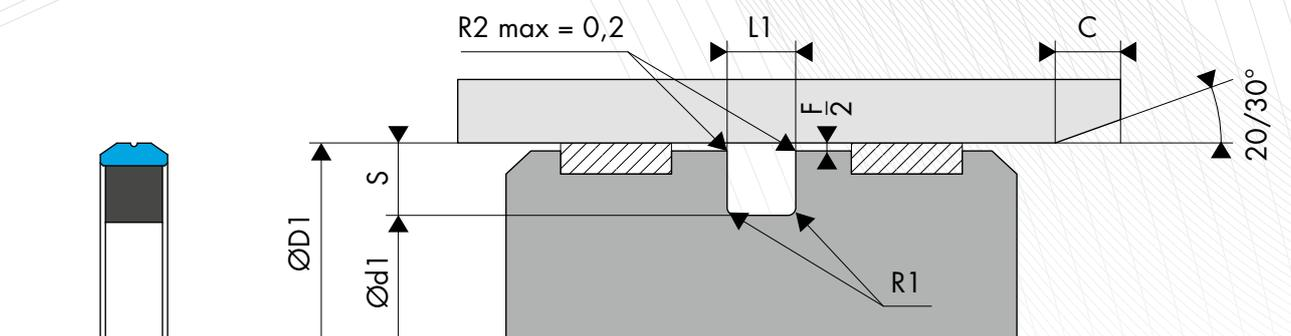

○ DIMENSIONS

Code article	Diamètre d'alésage ØD1 H9	Diamètre de gorge Ød1 h9	Largeur de gorge L1 0/+0,20
519.020	20,00	12,50	3,20
519.025	25,00	17,50	3,20
519.030	30,00	22,50	3,20
519.032	32,00	24,50	3,20
519.040	40,00	24,50	6,30
519.1040	40,00	27,00	6,30
519.2040	40,00	29,00	4,20
519.045	45,00	29,50	6,30
519.1045	45,00	32,00	6,30
519.050	50,00	34,50	6,30
519.1050	50,00	37,00	6,30
519.2050	50,00	39,00	4,20
519.055	55,00	39,50	6,30
519.155	55,00	44,00	4,20
519.058	58,00	45,00	6,30
519.060	60,00	44,50	6,30
519.1060	60,00	49,00	4,20
519.063	63,00	47,50	6,30
519.1063	63,00	50,00	6,30
519.2063	63,00	52,00	4,20
519.3063	63,00	53,00	5,00
519.065	65,00	49,50	6,30
519.1065	65,00	52,00	6,30
519.2065	65,00	54,00	4,20
519.3065	65,00	54,00	6,30
519.070	70,00	54,50	6,30
519.1070	70,00	57,00	6,30
519.2070	70,00	59,00	4,20

Code article	Diamètre d'alésage ØD1 H9	Diamètre de gorge Ød1 h9	Largeur de gorge L1 0/+0,20
519.712	71,20	66,40	7,20
519.075	75,00	59,50	6,30
519.1075	75,00	62,00	6,30
519.2075	75,00	64,00	4,20
519.080	80,00	59,00	8,10
519.1080	80,00	64,50	6,30
519.2080	80,00	66,50	6,30
519.085	85,00	71,50	6,30
519.090	90,00	74,50	6,30
519.1090	90,00	74,50	7,10
519.095	95,00	79,50	6,30
519.100	100,00	79,00	8,10
519.1100	100,00	84,50	6,30
519.1100	100,00	86,50	6,30
519.105	105,00	89,50	6,30
519.110	110,00	89,00	8,10
519.1110	110,00	94,50	6,30
519.2110	110,00	94,50	6,30
519.120	120,00	99,00	10,50
519.1120	120,00	104,50	6,30
519.125	125,00	104,00	8,10
519.1125	125,00	109,50	6,30
519.130	130,00	109,00	8,10
519.140	140,00	119,00	8,10
519.150	150,00	129,00	10,50
519.160	160,00	139,00	8,10
519.180	180,00	159,00	7,80
519.1180	180,00	159,00	8,10

Les données en caractères gras correspondent aux dimensions de la norme ISO 7425/1, avec des diamètres d'alésage selon la norme ISO 3320. D'autres dimensions intermédiaires peuvent être fournies.

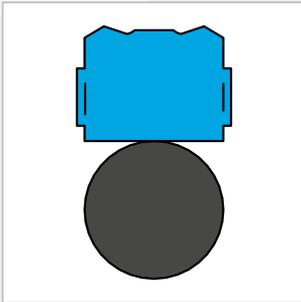

JOINTS DE PISTON BECA 520-522-524



DESCRIPTION

Les profils BECA 520-522-524 sont des joints composites de piston double effet constitués d'un joint torique de pré-serrage en élastomère et d'une bague de frottement spécifique réalisée en Polyuréthane.

AVANTAGES

Étanchéité optimale en statique et en dynamique

Excellente résistance à l'abrasion et à l'usure

Montable par déformation

APPLICATIONS

Agriculture

Industrie légère et moyenne

Machines-outils

Manutention / Levage

MATÉRIAUX

Bague de frottement

PU 93 Shore A - Bleu

PU 96 Shore A - Bleu

PU Haute temp. 96 Shore A - Beige

TPC-E (Hytrel)

Joint torique

NBR 70 Shore A

D'autres qualités de matériaux sont disponibles, veuillez-vous référer à la table des matériaux, page suivante.

DONNÉES TECHNIQUES

Température	-30°C / +100°C
Pression	25 MPa
Vitesse	0,5 m/s
Fluides en contact	Huiles hydrauliques minérales

Les données ci-dessus sont des valeurs maximum et ne peuvent être cumulées. Elles peuvent évoluer en fonction des matériaux utilisés.

JEUX D'EXTRUSION

Section radiale S	Jeu radial F/2
2,45	0,20
3,75	0,25
5,50	0,25
7,75	0,30
10,50	0,30
12,25	0,35
14,00	0,35
19,00	0,40

ÉTATS DE SURFACE

Rugosité	Surface dynamique	Surface statique	Flans de gorge
Ra	0,1 - 0,4 µm	≤ 1,6 µm	≤ 3,2 µm
Rz	0,63 - 2,5 µm	≤ 6,3 µm	≤ 10,0 µm
Rmax	1,0 - 4,0 µm	≤ 10,0 µm	≤ 16,0 µm

CHANFREINS ET RAYONS

Section radiale S	Rayon R1	Rayon R2	Chanfrein C
2,45	0,30	0,40	3,00
3,75	0,30	0,60	3,00
5,50	0,30	1,00	3,00
7,75	0,30	1,30	5,00
10,50	0,30	1,80	6,00
12,25	0,30	1,80	8,00
14,00	0,30	2,50	10,00
19,00	0,30	3,00	12,00

TABLE DES MATÉRIAUX

Bague de frottement					Joint torique			Surface de contact
Code standard	Code ISO	Matériau	Couleur	Caractéristiques	Code	Nature du matériau	Température de service	
HG	HG	PE-UHMW	Blanc ou blanc cassé	Excellente résistance à l'usure au contact de l'eau et de l'air	K6	NBR 70 Shore A	-30°C / +80°C	Acier Acier inoxydable Acier chromé Aluminium Bronze Fonte Surface traitée
PU	U	Polyuréthane	Bleu	Grande résistance mécanique Bonne résistance à l'usure et à l'abrasion Module d'élasticité important	K6	NBR 70 Shore A	-30°C / +90°C	
PUHT	U	Polyuréthane Haute Température	Blanc ou blanc cassé	Bonne flexibilité Très bonne résistance à l'ozone et à l'oxydation	K6	NBR 70 Shore A	-30°C / +100°C	

D'autres qualités de matériaux sont disponibles en fonction de vos particularités.

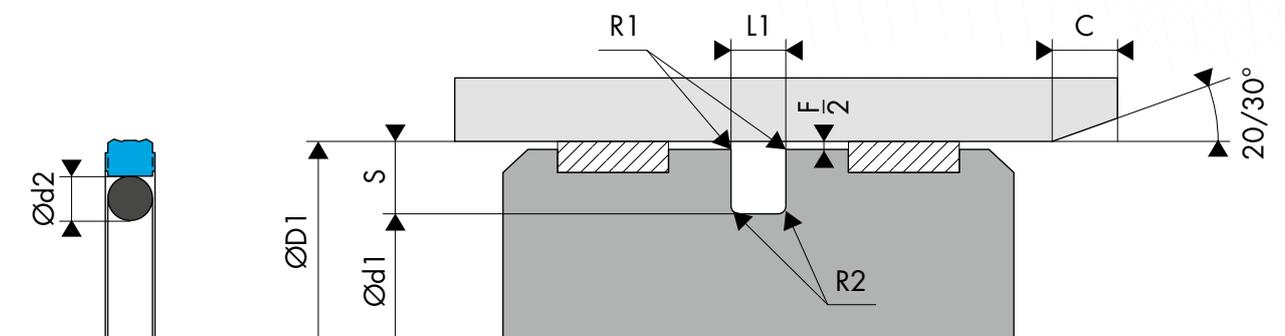

COTE DE MONTAGE

Diamètre d'alésage ØD1 H9			Diamètre de gorge	Largeur de gorge	Section radiale	Diamètre de tore
BECA 520 Série standard	BECA 522 Série légère	BECA 524 Série lourde	Ød1 h9	L1 0/+0,20	S	Ød2
8,0 - 14,9	15,0 - 39,9	---	D1 - 4,90	2,20	2,45	1,78
15,0 - 39,9	40,0 - 79,9	---	D1 - 7,50	3,20	3,75	2,62
40,0 - 79,9	80,0 - 132,9	15,0 - 39,9	D1 - 11,00	4,20	5,50	3,53
80,0 - 132,9	133,0 - 329,9	40,0 - 79,9	D1 - 15,50	6,30	7,75	5,33
133,0 - 329,9	330,0 - 669,9	80,0 - 132,9	D1 - 21,00	8,10	10,50	6,99
330,0 - 669,9	670,0 - 999,9	133,0 - 329,9	D1 - 24,50	8,10	12,25	6,99
670,0 - 999,9	1000,0 - **	330,0 - 669,9	D1 - 28,00	9,50	14,00	8,40
1000,0 - **	---	1000,0 - **	D1 - 38,00	13,80	19,00	12,00

EXEMPLE DE CODIFICATION

CODIFICATION STANDARD

Matériaux _____ : Bague de frottement en polyuréthane - Code PU
 _____ : Joint torique en NBR 70 Shore A - Code K6
 Diamètre d'alésage : ØD1 = 50,00 mm
 Diamètre de gorge : Ød1 = 39,00 mm
 Code article _____ : 520. 050PUK6

Code article - 520. 050 PU K6
 Famille _____
 Diamètre d'alésage _____
 Matériau de la bague de frottement* _____
 Matériau du joint torique* _____

* Les codes définissant les matériaux sont indiqués dans la table des matériaux, page précédente.

○ DIMENSIONS

Code article	Diamètre d'alésage ØD1 H9	Diamètre de gorge Ød1 h9	Largeur de gorge L1 0/+0,20
520.008	8,00	3,10	2,20
520.010	10,00	5,10	2,20
520.012	12,00	7,10	2,20
520.014	14,00	9,10	2,20
520.015	15,00	7,50	3,20
520.016	16,00	8,50	3,20
520.018	18,00	10,50	3,20
520.020	20,00	12,50	3,20
520.021	21,00	13,50	3,20
520.022	22,00	14,50	3,20
520.024	24,00	16,50	3,20
524.025	25,00	14,00	4,20
520.025	25,00	17,50	3,20
520.028	28,00	20,50	3,20
520.030	30,00	22,50	3,20
524.032	32,00	21,00	4,20
520.032	32,00	24,50	3,20
520.035	35,00	27,50	3,20
520.036	36,00	28,50	3,20
520.038	38,00	30,50	3,20
520.040	40,00	29,00	4,20
522.040	40,00	32,50	3,20
520.042	42,00	31,00	4,20
520.045	45,00	34,00	4,20
520.048	48,00	37,00	4,20
524.050	50,00	34,50	6,30
520.050	50,00	39,00	4,20
520.052	52,00	41,00	4,20
520.053	53,00	42,00	4,20
520.055	55,00	44,00	4,20
520.057	57,00	46,00	4,20
520.058	58,00	47,00	4,20
520.060	60,00	49,00	4,20
520.062	62,00	51,00	4,20
524.063	63,00	47,50	6,30
520.063	63,00	52,00	4,20
520.065	65,00	54,00	4,20
520.068	68,00	57,00	4,20
520.070	70,00	59,00	4,20
520.072	72,00	61,00	4,20
520.075	75,00	64,00	4,20
520.080	80,00	64,50	6,30
522.080	80,00	69,00	4,20
520.082	82,00	66,50	6,30
520.085	85,00	69,50	6,30
520.087	87,00	71,50	6,30
520.090	90,00	74,50	6,30
520.092	92,00	76,50	6,30
520.095	95,00	79,50	6,30
520.100	100,00	84,50	6,30
522.100	100,00	89,00	4,20
520.105	105,00	89,50	6,30
520.108	108,00	92,50	6,30
520.110	110,00	94,50	6,30
520.115	115,00	99,50	6,30
520.120	120,00	104,50	6,30
524.125	125,00	104,00	8,10
520.125	125,00	109,50	6,30
520.127	127,00	111,50	6,30
520.130	130,00	114,50	6,30
520.132	132,00	116,50	6,30
520.135	135,00	114,00	8,10
520.140	140,00	119,00	8,10

Code article	Diamètre d'alésage ØD1 H9	Diamètre de gorge Ød1 h9	Largeur de gorge L1 0/+0,20
520.145	145,00	124,00	8,10
520.150	150,00	129,00	8,10
520.155	155,00	134,00	8,10
520.160	160,00	139,00	8,10
522.160	160,00	144,50	6,30
520.165	165,00	144,00	8,10
520.170	170,00	149,00	8,10
520.175	175,00	154,00	8,10
520.180	180,00	159,00	8,10
520.185	185,00	164,00	8,10
520.190	190,00	169,00	8,10
520.195	195,00	174,00	8,10
520.200	200,00	179,00	8,10
522.200	200,00	184,50	6,30
520.205	205,00	184,00	8,10
520.210	210,00	189,00	8,10
520.215	215,00	194,00	8,10
520.220	220,00	199,00	8,10
520.230	230,00	209,00	8,10
520.240	240,00	219,00	8,10
524.250	250,00	225,50	8,10
520.250	250,00	229,00	8,10
520.260	260,00	239,00	8,10
520.270	270,00	249,00	8,10
520.280	280,00	259,00	8,10
520.290	290,00	269,00	8,10
520.300	300,00	279,00	8,10
520.310	310,00	289,00	8,10
524.320	320,00	295,50	8,10
520.320	320,00	299,00	8,10
520.330	330,00	305,50	8,10
520.340	340,00	315,50	8,10
520.350	350,00	325,50	8,10
520.360	360,00	335,50	8,10
520.370	370,00	345,50	8,10
520.380	380,00	355,50	8,10
520.390	390,00	365,50	8,10
520.400	400,00	375,50	8,10
520.410	410,00	385,50	8,10
520.420	420,00	395,50	8,10
520.430	430,00	405,50	8,10
520.440	440,00	415,50	8,10
520.450	450,00	425,50	8,10
520.460	460,00	435,50	8,10
520.470	470,00	445,50	8,10
520.480	480,00	455,50	8,10
520.490	490,00	465,50	8,10
520.500	500,00	475,50	8,10

Les données en caractères gras correspondent aux dimensions de la norme ISO 7425/1, avec des diamètres d'alésage selon la norme ISO 3320. D'autres dimensions intermédiaires peuvent être fournies.

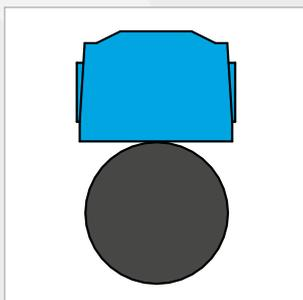

JOINTS DE PISTON BECA 525



DESCRIPTION

Le profil BECA 525 est un joint composite de piston double effet constitué d'un joint torique de pré-serrage réalisé en élastomère et d'une bague de frottement trapézoïdale en Polyuréthane ou en TPC (Hytrel) selon le type d'application.

AVANTAGES

Étanchéité optimale en statique et en dynamique
Excellente résistance à l'abrasion et à l'usure

APPLICATIONS

Agriculture
Industrie moyenne et lourde
Machines-outils
Manutention / Levage

MATÉRIAUX

Bague de frottement

PU 93 Shore A - Bleu
PU 96 Shore A - Bleu
PU Haute temp. 96 Shore A - Beige
TPC-E (Hytrel)

Joint torique

NBR 70 Shore A

D'autres qualités de matériaux sont disponibles, veuillez-vous référer à la table des matériaux, page suivante.

DONNÉES TECHNIQUES

Température	-30°C / +100°C
Pression	25 MPa
Vitesse	0,5 m/s
Fluides en contact	Huiles hydrauliques minérales

Les données ci-dessus sont des valeurs maximum et ne peuvent être cumulées. Elles peuvent évoluer en fonction des matériaux utilisés.

JEUX D'EXTRUSION

Section radiale S	Jeu radial F/2
2,45	0,20
3,75	0,30
5,50	0,30
7,75	0,40
10,50	0,40
12,25	0,50
14,00	0,60
19,00	0,70

ÉTATS DE SURFACE

Rugosité	Surface dynamique	Surface statique	Flans de gorge
Ra	0,1 - 0,4 µm	≤ 1,6 µm	≤ 3,2 µm
Rz	0,63 - 2,5 µm	≤ 6,3 µm	≤ 10,0 µm
Rmax	1,0 - 4,0 µm	≤ 10,0 µm	≤ 16,0 µm

CHANFREINS ET RAYONS

Section radiale S	Rayon R1	Rayon R2	Chanfrein C
2,45	0,30	0,40	3,00
3,75	0,30	0,60	3,00
5,50	0,30	1,00	3,00
7,75	0,30	1,30	5,00
10,50	0,30	1,80	6,00
12,25	0,30	1,80	8,00
14,00	0,30	2,50	10,00
19,00	0,30	3,00	12,00

TABLE DES MATÉRIAUX

Bague de frottement					Joint torique			Surface de contact
Code standard	Code ISO	Matériau	Couleur	Caractéristiques	Code	Nature du matériau	Température de service	
HG	HG	PE-UHMW	Blanc ou blanc cassé	Excellente résistance à l'usure au contact de l'eau et de l'air	K6	NBR 70 Shore A	-30°C / +80°C	Acier Acier inoxydable Acier chromé Aluminium Bronze Fonte Surface traitée
PU	U	Polyuréthane	Bleu	Grande résistance mécanique Bonne résistance à l'usure et à l'abrasion Module d'élasticité important Bonne flexibilité	K6	NBR 70 Shore A	-30°C / +90°C	
PUHT	U	Polyuréthane Haute Température	Blanc ou blanc cassé	Très bonne résistance à l'ozone et à l'oxydation	K6	NBR 70 Shore A	-30°C / +100°C	

D'autres qualités de matériaux sont disponibles en fonction de vos particularités.

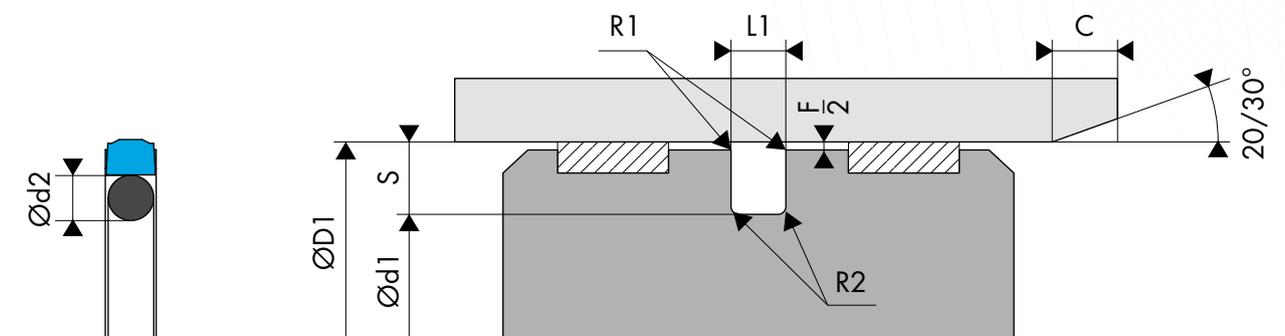

COTE DE MONTAGE

Diamètre d'alésage ØD1 H9			Diamètre de gorge	Largeur de gorge	Section radiale	Diamètre de tore
BECA 525.1 Série standard	BECA 525.3 Série légère	BECA 525.2 Série lourde	Ød1 h9	L1 0/+0,20	S	Ød2
8,0 - 14,9	15,0 - 39,9	---	D1 - 4,90	2,20	2,45	1,78
15,0 - 39,9	40,0 - 79,9	---	D1 - 7,50	3,20	3,75	2,62
40,0 - 79,9	80,0 - 132,9	15,0 - 39,9	D1 - 11,00	4,20	5,50	3,53
80,0 - 132,9	133,0 - 329,9	40,0 - 79,9	D1 - 15,50	6,30	7,75	5,33
133,0 - 329,9	330,0 - 669,9	80,0 - 132,9	D1 - 21,00	8,10	10,50	6,99
330,0 - 669,9	670,0 - 999,9	133,0 - 329,9	D1 - 24,50	8,10	12,25	6,99
670,0 - 999,9	1000,0 - **	330,0 - 669,9	D1 - 28,00	9,50	14,00	8,40
1000,0 - **	---	1000,0 - **	D1 - 38,00	13,80	19,00	12,00

EXEMPLE DE CODIFICATION

CODIFICATION STANDARD

Matériaux _____ : Bague de frottement en Polyuréthane - Code U
 _____ : Joint torique en NBR 70 Shore A - Code K6
 Diamètre d'alésage : ØD1 = 50,00 mm
 Diamètre de gorge : Ød1 = 39,00 mm
 Code article _____ : 525.1050UK6

Code article - 525.1 050 U K6
 Famille
 Diamètre d'alésage
 Matériau de la bague de frottement*
 Matériau du joint torique*

* Les codes définissant les matériaux sont indiqués dans la table des matériaux, page précédente.

○ DIMENSIONS

Code article	Diamètre d'alésage ØD1 H9	Diamètre de gorge Ød1 h9	Largeur de gorge L1 0/+0,20
525.1008	8,00	3,10	2,20
525.1010	10,00	5,10	2,20
525.1012	12,00	7,10	2,20
525.1014	14,00	9,10	2,20
525.1015	15,00	7,50	3,20
525.1016	16,00	8,50	3,20
525.3016	16,00	11,10	2,20
525.1018	18,00	10,50	3,20
525.1020	20,00	12,50	3,20
525.3020	20,00	15,10	2,20
525.1021	21,00	13,50	3,20
525.1022	22,00	14,50	3,20
525.1024	24,00	16,50	3,20
525.2025	25,00	14,00	4,20
525.1025	25,00	17,50	3,20
525.1028	28,00	20,50	3,20
525.1030	30,00	22,50	3,20
525.2032	32,00	21,00	4,20
525.1032	32,00	24,50	3,20
525.1035	35,00	27,50	3,20
525.1036	36,00	28,50	3,20
525.1038	38,00	30,50	3,20
525.1040	40,00	29,00	4,20
525.3040	40,00	32,50	3,20
525.1042	42,00	31,00	4,20
525.1045	45,00	34,00	4,20
525.1048	48,00	37,00	4,20
525.2050	50,00	34,50	6,30
525.1050	50,00	39,00	4,20
525.1052	52,00	41,00	4,20
525.1053	53,00	42,00	4,20
525.1055	55,00	44,00	4,20
525.1057	57,00	46,00	4,20
525.1058	58,00	47,00	4,20
525.1060	60,00	49,00	4,20
525.1062	62,00	51,00	4,20
525.2063	63,00	47,50	6,30
525.1063	63,00	52,00	4,20
525.1065	65,00	54,00	4,20
525.1068	68,00	57,00	4,20
525.1070	70,00	59,00	4,20
525.1072	72,00	61,00	4,20
525.1075	75,00	64,00	4,20
525.1080	80,00	64,50	6,30
525.3080	80,00	69,00	4,20
525.1082	82,00	66,50	6,30
525.1085	85,00	69,50	6,30
525.1087	87,00	71,50	6,30
525.1090	90,00	74,50	6,30
525.1092	92,00	76,50	6,30
525.1095	95,00	79,50	6,30
525.1100	100,00	84,50	6,30
525.3100	100,00	89,00	4,20
525.1105	105,00	89,50	6,30
525.1108	108,00	92,50	6,30
525.1110	110,00	94,50	6,30
525.1115	115,00	99,50	6,30
525.1120	120,00	104,50	6,30
525.2125	125,00	104,00	8,10
525.1125	125,00	109,50	6,30
525.1127	127,00	111,50	6,30
525.1130	130,00	114,50	6,30
525.1132	132,00	116,50	6,30

Code article	Diamètre d'alésage ØD1 H9	Diamètre de gorge Ød1 h9	Largeur de gorge L1 0/+0,20
525.1135	135,00	114,00	8,10
525.1140	140,00	119,00	8,10
525.1145	145,00	124,00	8,10
525.1150	150,00	129,00	8,10
525.1155	155,00	134,00	8,10
525.1160	160,00	139,00	8,10
525.3160	160,00	144,50	6,30
525.1165	165,00	144,00	8,10
525.1170	170,00	149,00	8,10
525.1175	175,00	154,00	8,10
525.1180	180,00	159,00	8,10
525.1185	185,00	164,00	8,10
525.1190	190,00	169,00	8,10
525.1195	195,00	174,00	8,10
525.1200	200,00	179,00	8,10
525.3200	200,00	184,50	6,30
525.1205	205,00	184,00	8,10
525.1210	210,00	189,00	8,10
525.1215	215,00	194,00	8,10
525.1220	220,00	199,00	8,10
525.1230	230,00	209,00	8,10
525.1240	240,00	219,00	8,10
525.2250	250,00	225,50	8,10
525.1250	250,00	229,00	8,10
525.1260	260,00	239,00	8,10
525.1270	270,00	249,00	8,10
525.1280	280,00	259,00	8,10
525.1290	290,00	269,00	8,10
525.1300	300,00	279,00	8,10
525.1310	310,00	289,00	8,10
525.2320	320,00	295,50	8,10
525.1320	320,00	299,00	8,10
525.1330	330,00	305,50	8,10
525.1340	340,00	315,50	8,10
525.1350	350,00	325,50	8,10
525.1360	360,00	335,50	8,10
525.1370	370,00	345,50	8,10
525.1380	380,00	355,50	8,10
525.1390	390,00	365,50	8,10
525.1400	400,00	375,50	8,10
525.1410	410,00	385,50	8,10
525.1420	420,00	395,50	8,10
525.1430	430,00	405,50	8,10
525.1440	440,00	415,50	8,10
525.1450	450,00	425,50	8,10
525.1460	460,00	435,50	8,10
525.1470	470,00	445,50	8,10
525.1480	480,00	455,50	8,10
525.1490	490,00	465,50	8,10
525.1500	500,00	475,50	8,10

Les données en caractères gras correspondent aux dimensions de la norme ISO 7425/1, avec des diamètres d'alésage selon la norme ISO 3320. D'autres dimensions intermédiaires peuvent être fournies.

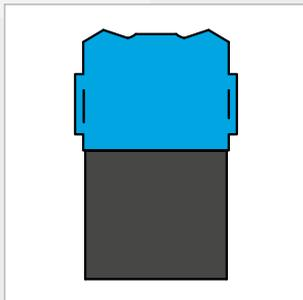

JOINTS DE PISTON BECA 530



DESCRIPTION

Le profil BECA 530 est un joint composite de piston double effet constitué d'une bague carrée de pré-serrage en élastomère et d'une bague de frottement spécifique réalisée en Polyuréthane.

AVANTAGES

Étanchéité optimale en statique et en dynamique

Excellente résistance à l'abrasion et à l'usure

Pas de vrillage de la bague section carrée sous pressions

APPLICATIONS

Agriculture

Industrie légère et moyenne

Machines-outils

Manutention / Levage

MATÉRIAUX

Bague de frottement

PU 93 Shore A - Bleu

PU 96 Shore A - Bleu

PU Haute temp. 96 Shore A - Beige

TPC-E (Hytrel)

Bague section carrée

NBR 70 Shore A

D'autres qualités de matériaux sont disponibles, veuillez-vous référer à la table des matériaux, page suivante.

DONNÉES TECHNIQUES

Température	-30°C / +100°C
Pression	25 MPa
Vitesse	0,5 m/s
Fluides en contact	Huiles hydrauliques minérales

Les données ci-dessus sont des valeurs maximum et ne peuvent être cumulées. Elles peuvent évoluer en fonction des matériaux utilisés.

JEUX D'EXTRUSION

Section radiale S	Jeu radial F/2
2,45	0,20
3,75	0,25
5,50	0,25
7,75	0,30
10,50	0,30
12,25	0,35
14,00	0,35
19,00	0,40

ÉTATS DE SURFACE

Rugosité	Surface dynamique	Surface statique	Flans de gorge
Ra	0,1 - 0,4 µm	≤ 1,6 µm	≤ 3,2 µm
Rz	0,63 - 2,5 µm	≤ 6,3 µm	≤ 10,0 µm
Rmax	1,0 - 4,0 µm	≤ 10,0 µm	≤ 16,0 µm

CHANFREINS ET RAYONS

Section radiale S	Rayon R1	Rayon R2	Chanfrein C
2,45	0,30	0,40	2,00
3,75	0,30	0,60	2,00
5,50	0,30	1,00	2,50
7,75	0,30	1,30	5,00
10,50	0,30	1,80	5,00
12,25	0,30	1,80	6,00
14,00	0,30	2,50	8,00
19,00	0,30	3,00	10,00

TABLE DES MATÉRIAUX

Bague de frottement					Bague carrée			Surface de contact
Code standard	Code ISO	Matériau	Couleur	Caractéristiques	Code	Nature du matériau	Température de service	
HG	HG	PE-UHMW	Blanc ou blanc cassé	Excellente résistance à l'usure au contact de l'eau et de l'air	K6	NBR 70 Shore A	-30°C / +80°C	Acier Acier inoxydable Acier chromé Aluminium Bronze Fonte Surface traitée
PU	U	Polyuréthane	Bleu	Grande résistance mécanique Bonne résistance à l'usure et à l'abrasion Module d'élasticité important Bonne flexibilité	K6	NBR 70 Shore A	-30°C / +90°C	
PUHT	U	Polyuréthane Haute Température	Blanc ou blanc cassé	Très bonne résistance à l'ozone et à l'oxydation	K6	NBR 70 Shore A	-30°C / +100°C	

D'autres qualités de matériaux sont disponibles en fonction de vos particularités.

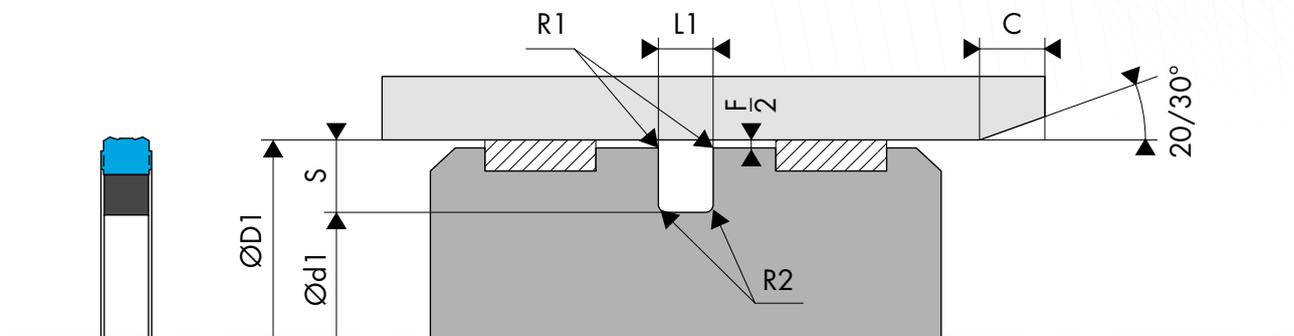

COTE DE MONTAGE

Diamètre d'alésage ØD1 H9			Diamètre de gorge	Largeur de gorge	Section radiale	Bague carrée Epaisseur
BECA 530.1 Série standard	BECA 530.3 Série légère	BECA 530.2 Série lourde	Ød1 h9	L1 0/+0,20	S	Ep
8,0 - 14,9	15,0 - 39,9	---	D1 - 4,90	2,20	2,45	1,78
15,0 - 39,9	40,0 - 79,9	---	D1 - 7,50	3,20	3,75	2,62
40,0 - 79,9	80,0 - 132,9	15,0 - 39,9	D1 - 11,00	4,20	5,50	3,53
80,0 - 132,9	133,0 - 329,9	40,0 - 79,9	D1 - 15,50	6,30	7,75	5,33
133,0 - 329,9	330,0 - 669,9	80,0 - 132,9	D1 - 21,00	8,10	10,50	6,99
330,0 - 669,9	670,0 - 999,9	133,0 - 329,9	D1 - 24,50	8,10	12,25	6,99
670,0 - 999,9	1000,0 - **	330,0 - 669,9	D1 - 28,00	9,50	14,00	8,40
1000,0 - **	---	1000,0 - **	D1 - 38,00	13,80	19,00	12,00

EXEMPLE DE CODIFICATION

CODIFICATION STANDARD

Matériaux _____ : Bague de frottement en polyuréthane - Code U
 _____ : Bague carrée en NBR 70 Shore A - Code K6
 Diamètre d'alésage : ØD1 = 50,00 mm
 Diamètre de gorge : Ød1 = 39,00 mm
 Code article _____ : 530.1050UK6

Code article - 530.1 050 U K6
 Famille
 Diamètre d'alésage
 Matériau de la bague de frottement*
 Matériau de la bague carrée*

* Les codes définissant les matériaux sont indiqués dans la table des matériaux, page précédente.

○ DIMENSIONS

Code article	Diamètre d'alésage ØD1 H9	Diamètre de gorge Ød1 h9	Largeur de gorge L1 0/+0,20
530.1008	8,00	3,10	2,20
530.1010	10,00	5,10	2,20
530.1012	12,00	7,10	2,20
530.1014	14,00	9,10	2,20
530.1015	15,00	7,50	3,20
530.1016	16,00	8,50	3,20
530.3016	16,00	11,10	2,20
530.1018	18,00	10,50	3,20
530.1020	20,00	12,50	3,20
530.3020	20,00	15,10	2,20
530.1021	21,00	13,50	3,20
530.1022	22,00	14,50	3,20
530.1024	24,00	16,50	3,20
530.2025	25,00	14,00	4,20
530.1025	25,00	17,50	3,20
530.1028	28,00	20,50	3,20
530.1030	30,00	22,50	3,20
530.2032	32,00	21,00	4,20
530.1032	32,00	24,50	3,20
530.1035	35,00	27,50	3,20
530.1036	36,00	28,50	3,20
530.1038	38,00	30,50	3,20
530.1040	40,00	29,00	4,20
530.3040	40,00	32,50	3,20
530.1042	42,00	31,00	4,20
530.1045	45,00	34,00	4,20
530.1048	48,00	37,00	4,20
530.2050	50,00	34,50	6,30
530.1050	50,00	39,00	4,20
530.1052	52,00	41,00	4,20
530.1053	53,00	42,00	4,20
530.1055	55,00	44,00	4,20
530.1057	57,00	46,00	4,20
530.1058	58,00	47,00	4,20
530.1060	60,00	49,00	4,20
530.1062	62,00	51,00	4,20
530.2063	63,00	47,50	6,30
530.1063	63,00	52,00	4,20
530.1065	65,00	54,00	4,20
530.1068	68,00	57,00	4,20
530.1070	70,00	59,00	4,20
530.1072	72,00	61,00	4,20
530.1075	75,00	64,00	4,20
530.1080	80,00	64,50	6,30
530.3080	80,00	69,00	4,20
530.1082	82,00	66,50	6,30
530.1085	85,00	69,50	6,30
530.1087	87,00	71,50	6,30
530.1090	90,00	74,50	6,30
530.1092	92,00	76,50	6,30
530.1095	95,00	79,50	6,30
530.1100	100,00	84,50	6,30
530.3100	100,00	89,00	4,20
530.1105	105,00	89,50	6,30
530.1108	108,00	92,50	6,30
530.1110	110,00	94,50	6,30
530.1115	115,00	99,50	6,30
530.1120	120,00	104,50	6,30
530.2125	125,00	104,00	8,10
530.1125	125,00	109,50	6,30
530.1127	127,00	111,50	6,30
530.1130	130,00	114,50	6,30
530.1132	132,00	116,50	6,30

Code article	Diamètre d'alésage ØD1 H9	Diamètre de gorge Ød1 h9	Largeur de gorge L1 0/+0,20
530.1135	135,00	114,00	8,10
530.1140	140,00	119,00	8,10
530.1145	145,00	124,00	8,10
530.1150	150,00	129,00	8,10
530.1155	155,00	134,00	8,10
530.1160	160,00	139,00	8,10
530.3160	160,00	144,50	6,30
530.1165	165,00	144,00	8,10
530.1170	170,00	149,00	8,10
530.1175	175,00	154,00	8,10
530.1180	180,00	159,00	8,10
530.1185	185,00	164,00	8,10
530.1190	190,00	169,00	8,10
530.1195	195,00	174,00	8,10
530.1200	200,00	179,00	8,10
530.3200	200,00	184,50	6,30
530.1205	205,00	184,00	8,10
530.1210	210,00	189,00	8,10
530.1215	215,00	194,00	8,10
530.1220	220,00	199,00	8,10
530.1230	230,00	209,00	8,10
530.1240	240,00	219,00	8,10
530.2250	250,00	225,50	8,10
530.1250	250,00	229,00	8,10
530.1260	260,00	239,00	8,10
530.1270	270,00	249,00	8,10
530.1280	280,00	259,00	8,10
530.1290	290,00	269,00	8,10
530.1300	300,00	279,00	8,10
530.1310	310,00	289,00	8,10
530.2320	320,00	295,50	8,10
530.1320	320,00	299,00	8,10
530.1330	330,00	305,50	8,10
530.1340	340,00	315,50	8,10
530.1350	350,00	325,50	8,10
530.1360	360,00	335,50	8,10
530.1370	370,00	345,50	8,10
530.1380	380,00	355,50	8,10
530.1390	390,00	365,50	8,10
530.1400	400,00	375,50	8,10
530.1410	410,00	385,50	8,10
530.1420	420,00	395,50	8,10
530.1430	430,00	405,50	8,10
530.1440	440,00	415,50	8,10
530.1450	450,00	425,50	8,10
530.1460	460,00	435,50	8,10
530.1470	470,00	445,50	8,10
530.1480	480,00	455,50	8,10
530.1490	490,00	465,50	8,10
530.1500	500,00	475,50	8,10

Les données en caractères gras correspondent aux dimensions de la norme ISO 7425/1, avec des diamètres d'alésage selon la norme ISO 3320. D'autres dimensions intermédiaires peuvent être fournies.

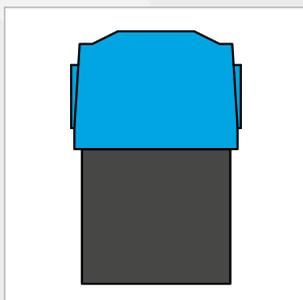

JOINTS DE PISTON BECA 535



DESCRIPTION

Le profil BECA 535 est un joint composite de piston double effet constitué d'une bague carrée de pré-serrage réalisée en élastomère et d'une bague de frottement trapézoïdale en Polyuréthane ou en TPC (Hytrel) selon le type d'application.

AVANTAGES

Étanchéité optimale en statique et en dynamique
Excellente résistance à l'abrasion et à l'usure
Pas de vrillage de la bague section carrée sous pressions

APPLICATIONS

Agriculture
Industrie moyenne et lourde
Machines-outils
Manutention / Levage

MATÉRIAUX

Bague de frottement

PU 93 Shore A - Bleu
PU 96 Shore A - Bleu
PU Haute temp. 96 Shore A - Beige
TPC-E (Hytrel)

Bague section carrée

NBR 70 Shore A

D'autres qualités de matériaux sont disponibles, veuillez-vous référer à la table des matériaux, page suivante.

DONNÉES TECHNIQUES

Température	-30°C / +100°C
Pression	25 MPa
Vitesse	0,5 m/s
Fluides en contact	Huiles hydrauliques minérales

Les données ci-dessus sont des valeurs maximum et ne peuvent être cumulées. Elles peuvent évoluer en fonction des matériaux utilisés.

JEUX D'EXTRUSION

Section radiale S	Jeu radial F/2
2,45	0,20
3,75	0,30
5,50	0,30
7,75	0,40
10,50	0,40
12,25	0,50
14,00	0,60
19,00	0,70

ÉTATS DE SURFACE

Rugosité	Surface dynamique	Surface statique	Flans de gorge
Ra	0,1 - 0,4 µm	≤ 1,6 µm	≤ 3,2 µm
Rz	0,63 - 2,5 µm	≤ 6,3 µm	≤ 10,0 µm
Rmax	1,0 - 4,0 µm	≤ 10,0 µm	≤ 16,0 µm

CHANFREINS ET RAYONS

Section radiale S	Rayon R1	Rayon R2	Chanfrein C
2,45	0,30	0,40	2,00
3,75	0,30	0,60	2,00
5,50	0,30	1,00	2,50
7,75	0,30	1,30	5,00
10,50	0,30	1,80	5,00
12,25	0,30	1,80	6,00
14,00	0,30	2,50	8,00
19,00	0,30	3,00	10,00

TABLE DES MATÉRIAUX

Bague de frottement					Bague carrée			Surface de contact
Code standard	Code ISO	Matériau	Couleur	Caractéristiques	Code	Nature du matériau	Température de service	
HG	HG	PE-UHMW	Blanc ou blanc cassé	Excellente résistance à l'usure au contact de l'eau et de l'air	K6	NBR 70 Shore A	-30°C / +80°C	Acier Acier inoxydable Acier chromé Aluminium Bronze Fonte Surface traitée
PU	U	Polyuréthane	Bleu	Grande résistance mécanique Bonne résistance à l'usure et à l'abrasion Module d'élasticité important Bonne flexibilité	K6	NBR 70 Shore A	-30°C / +90°C	
PUHT	U	Polyuréthane Haute Température	Blanc ou blanc cassé	Très bonne résistance à l'ozone et à l'oxydation	K6	NBR 70 Shore A	-30°C / +100°C	

D'autres qualités de matériaux sont disponibles en fonction de vos particularités.

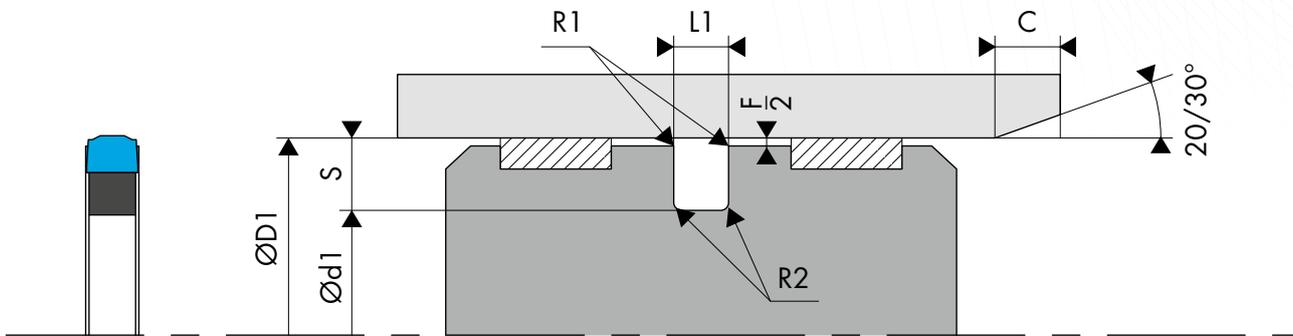

COTE DE MONTAGE

Diamètre d'alésage ØD1 H9			Diamètre de gorge	Largeur de gorge	Section radiale	Bague carrée
BECA 535.1 Série standard	BECA 535.3 Série légère	BECA 535.2 Série lourde	Ød1 h9	L1 0/+0,20	S	Ep
8,0 - 14,9	15,0 - 39,9	---	D1 - 4,90	2,20	2,45	1,78
15,0 - 39,9	40,0 - 79,9	---	D1 - 7,50	3,20	3,75	2,62
40,0 - 79,9	80,0 - 132,9	15,0 - 39,9	D1 - 11,00	4,20	5,50	3,53
80,0 - 132,9	133,0 - 329,9	40,0 - 79,9	D1 - 15,50	6,30	7,75	5,33
133,0 - 329,9	330,0 - 669,9	80,0 - 132,9	D1 - 21,00	8,10	10,50	6,99
330,0 - 669,9	670,0 - 999,9	133,0 - 329,9	D1 - 24,50	8,10	12,25	6,99
670,0 - 999,9	1000,0 - **	330,0 - 669,9	D1 - 28,00	9,50	14,00	8,40
1000,0 - **	---	1000,0 - **	D1 - 38,00	13,80	19,00	12,00

EXEMPLE DE CODIFICATION

CODIFICATION STANDARD

Matériaux _____ : Bague de frottement en polyuréthane - Code U
 _____ : Bague carrée en NBR 70 Shore A - Code K6
 Diamètre d'alésage : ØD1 = 50,00 mm
 Diamètre de gorge : Ød1 = 39,00 mm
 Code article _____ : 535.1050UK6

Code article - 535.1 050 U K6
 Famille _____
 Diamètre d'alésage _____
 Matériau de la bague de frottement* _____
 Matériau de la bague carrée* _____

* Les codes définissant les matériaux sont indiqués dans la table des matériaux, page précédente.

○ DIMENSIONS

Code article	Diamètre d'alésage ØD1 H9	Diamètre de gorge Ød1 h9	Largeur de gorge L1 0/+0,20
535.1008	8,00	3,10	2,20
535.1010	10,00	5,10	2,20
535.1012	12,00	7,10	2,20
535.1014	14,00	9,10	2,20
535.1015	15,00	7,50	3,20
535.1016	16,00	8,50	3,20
535.3016	16,00	11,10	2,20
535.1018	18,00	10,50	3,20
535.1020	20,00	12,50	3,20
535.3020	20,00	15,10	2,20
535.1021	21,00	13,50	3,20
535.1022	22,00	14,50	3,20
535.1024	24,00	16,50	3,20
535.2025	25,00	14,00	4,20
535.1025	25,00	17,50	3,20
535.1028	28,00	20,50	3,20
535.1030	30,00	22,50	3,20
535.2032	32,00	21,00	4,20
535.1032	32,00	24,50	3,20
535.1035	35,00	27,50	3,20
535.1036	36,00	28,50	3,20
535.1038	38,00	30,50	3,20
535.1040	40,00	29,00	4,20
535.3040	40,00	32,50	3,20
535.1042	42,00	31,00	4,20
535.1045	45,00	34,00	4,20
535.1048	48,00	37,00	4,20
535.2050	50,00	34,50	6,30
535.1050	50,00	39,00	4,20
535.1052	52,00	41,00	4,20
535.1053	53,00	42,00	4,20
535.1055	55,00	44,00	4,20
535.1057	57,00	46,00	4,20
535.1058	58,00	47,00	4,20
535.1060	60,00	49,00	4,20
535.1062	62,00	51,00	4,20
535.2063	63,00	47,50	6,30
535.1063	63,00	52,00	4,20
535.1065	65,00	54,00	4,20
535.1068	68,00	57,00	4,20
535.1070	70,00	59,00	4,20
535.1072	72,00	61,00	4,20
535.1075	75,00	64,00	4,20
535.1080	80,00	64,50	6,30
535.3080	80,00	69,00	4,20
535.1082	82,00	66,50	6,30
535.1085	85,00	69,50	6,30
535.1087	87,00	71,50	6,30
535.1090	90,00	74,50	6,30
535.1092	92,00	76,50	6,30
535.1095	95,00	79,50	6,30
535.1100	100,00	84,50	6,30
535.3100	100,00	89,00	4,20
535.1105	105,00	89,50	6,30
535.1108	108,00	92,50	6,30
535.1110	110,00	94,50	6,30
535.1115	115,00	99,50	6,30
535.1120	120,00	104,50	6,30
535.2125	125,00	104,00	8,10
535.1125	125,00	109,50	6,30
535.1127	127,00	111,50	6,30
535.1130	130,00	114,50	6,30
535.1132	132,00	116,50	6,30

Code article	Diamètre d'alésage ØD1 H9	Diamètre de gorge Ød1 h9	Largeur de gorge L1 0/+0,20
535.1135	135,00	114,00	8,10
535.1140	140,00	119,00	8,10
535.1145	145,00	124,00	8,10
535.1150	150,00	129,00	8,10
535.1155	155,00	134,00	8,10
535.1160	160,00	139,00	8,10
535.3160	160,00	144,50	6,30
535.1165	165,00	144,00	8,10
535.1170	170,00	149,00	8,10
535.1175	175,00	154,00	8,10
535.1180	180,00	159,00	8,10
535.1185	185,00	164,00	8,10
535.1190	190,00	169,00	8,10
535.1195	195,00	174,00	8,10
535.1200	200,00	179,00	8,10
535.3200	200,00	184,50	6,30
535.1205	205,00	184,00	8,10
535.1210	210,00	189,00	8,10
535.1215	215,00	194,00	8,10
535.1220	220,00	199,00	8,10
535.1230	230,00	209,00	8,10
535.1240	240,00	219,00	8,10
535.2250	250,00	225,50	8,10
535.1250	250,00	229,00	8,10
535.1260	260,00	239,00	8,10
535.1270	270,00	249,00	8,10
535.1280	280,00	259,00	8,10
535.1290	290,00	269,00	8,10
535.1300	300,00	279,00	8,10
535.1310	310,00	289,00	8,10
535.2320	320,00	295,50	8,10
535.1320	320,00	299,00	8,10
535.1330	330,00	305,50	8,10
535.1340	340,00	315,50	8,10
535.1350	350,00	325,50	8,10
535.1360	360,00	335,50	8,10
535.1370	370,00	345,50	8,10
535.1380	380,00	355,50	8,10
535.1390	390,00	365,50	8,10
535.1400	400,00	375,50	8,10
535.1410	410,00	385,50	8,10
535.1420	420,00	395,50	8,10
535.1430	430,00	405,50	8,10
535.1440	440,00	415,50	8,10
535.1450	450,00	425,50	8,10
535.1460	460,00	435,50	8,10
535.1470	470,00	445,50	8,10
535.1480	480,00	455,50	8,10
535.1490	490,00	465,50	8,10
535.1500	500,00	475,50	8,10

Les données en caractères gras correspondent aux dimensions de la norme ISO 7425/1, avec des diamètres d'alésage selon la norme ISO 3320. D'autres dimensions intermédiaires peuvent être fournies.

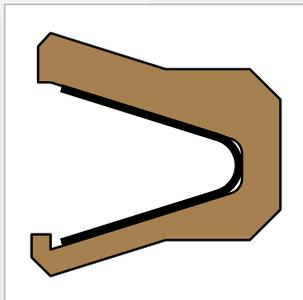

JOINTS DE PISTON BECA 540-549



DESCRIPTION

Le profil BECA 540 est un joint de piston simple effet composé d'un joint profilé de type U réalisé en PTFE chargé et d'un ressort en V résistant à la corrosion.

Le profil BECA 549, spécialement conçu pour les applications où le joint est en contact avec des produits alimentaires, se distingue par le fait qu'un surmoulage de silicone est réalisé à l'intérieur du joint, masquant complètement le ressort en V, évitant ainsi que des impuretés s'accumulent dans cette zone délicate à nettoyer.

AVANTAGES

Large plage de température et excellente résistance chimique
Faible coefficient de frottement, pas d'effet stick-slip
Excellente résistance à l'abrasion
Bonne stabilité dimensionnelle
Matériau non toxique

APPLICATIONS

Alimentaire
Médical
Pharmaceutique
Hydraulique stationnaire

MATÉRIAUX

Joint profilé

PTFE chargé Carbone
PTFE GL Blue
PE-UHMW

Ressort en V

Acier inoxydable

D'autres qualités de matériaux sont disponibles, veuillez-vous référer à la table des matériaux, page suivante.

DONNÉES TECHNIQUES

Température	-200°C / +260°C
Pression	30 MPa
Vitesse	15 m/s
Fluides en contact	Pratiquement tous les types de fluides, produits chimiques et gaz

Les données ci-dessus sont des valeurs maximum et ne peuvent être cumulées. Elles peuvent évoluer en fonction des matériaux utilisés.

JEUX D'EXTRUSION

Section radiale S	Jeu radial F/2			
	2 MPa	10 MPa	20 MPa	30 MPa
1,45	0,20	0,10	0,08	0,05
2,25	0,25	0,15	0,10	0,07
3,10	0,35	0,20	0,15	0,08
4,70	0,50	0,25	0,20	0,10
6,10	0,60	0,30	0,25	0,12
9,50	0,90	0,50	0,40	0,20

ÉTATS DE SURFACE

Rugosité	Surface dynamique	Surface statique	Flans de gorge
Ra	0,05 - 0,2 µm	≤ 1,6 µm	≤ 3,2 µm
Rz	0,4 - 1,6 µm	≤ 6,3 µm	≤ 10,0 µm
Rmax	0,63 - 2,5 µm	≤ 10,0 µm	≤ 16,0 µm

CHANFREINS ET RAYONS

Section radiale S	Rayon R1	Chanfrein C
1,45	0,40	3,00
2,25	0,40	3,00
3,10	0,60	3,00
4,70	0,80	3,00
6,10	0,80	3,50
9,50	0,80	6,50

TABLE DES MATÉRIAUX

Joint profilé					Ressort en V			Surface de contact
Code standard	Code ISO	Matériau	Couleur	Caractéristiques	Code	Nature du matériau	Température de service	
DP	P	PTFE Vierge	Blanc	Résistance aux produits chimiques Imperméabilité Diélectrique Anti-adhérent Coefficient de friction faible Alimentaire	I	X10 Cr Ni 18-8	-200°C / +260°C	Acier Acier inoxydable Acier chromé Aluminium Bronze Fonte Surface traitée
DC	C	PTFE + 25% Carbone	Gris	Amélioration • Propriétés d'usure • Tenue à la compression Bonne résistance aux produits chimiques Conductivité thermique et électrique Anti-statique Performant dans le cadre d'applications dynamiques avec compression	I	X10 Cr Ni 18-8	-200°C / +260°C	
CG	C	PTFE + 23% Carbone + 2% Graphite	Noir	Amélioration • Propriétés d'usure • Tenue mécanique Légèrement plus abrasif mais phénomène corrigé par l'adjonction de MOS2 Propriétés chimique et diélectrique conservées Bien adapté aux applications avec mouvements rotatif et alternatif simultanés	I	X10 Cr Ni 18-8	-200°C / +260°C	Acier Acier chromé Fonte
DV	V	PTFE + 25 % Verre	Bleu	Amélioration • Propriétés d'usure • Tenue mécanique Légèrement plus abrasif mais phénomène corrigé par l'adjonction de MOS2 Propriétés chimique et diélectrique conservées Bien adapté aux applications avec mouvements rotatif et alternatif simultanés	I	X10 Cr Ni 18-8	-200°C / +260°C	
VM	M	PTFE + 15 % Verre + 5% MOS2	Gris	Résistance à la compression Résistance à l'usure Excellente stabilité chimique Bonne conductivité thermique	I	X10 Cr Ni 18-8	-200°C / +260°C	Acier Acier inoxydable Acier chromé Aluminium Bronze Fonte Surface traitée
DX	X	PTFE GL Blue + Verre + Oxydes métalliques	Bleu turquoise	Amélioration • Propriétés d'usure Diminution de l'usure des pièces métalliques Autolubrification Conductivité thermique et électrique Faible perméabilité Bon coefficient de frottement Anti statique Performant dans le cadre d'applications dynamiques avec autolubrification	I	X10 Cr Ni 18-8	-200°C / +260°C	
DG	G	PTFE + 15% Graphite	Noir	Amélioration • Meilleure résistance à l'abrasion • Meilleure stabilité dimensionnelle à haute température Utilisation jusqu'à +300°C Bon coefficient de frottement et faible perméabilité	I	X10 Cr Ni 18-8	-200°C / +260°C	Acier Acier inoxydable Acier chromé Aluminium Bronze Fonte Surface traitée
K1	K	PTFE + 10% Ekonol	Marron clair	Amélioration • Propriétés d'usure • Résistance aux déformations et fluage • Résistance à la compression Autolubrification Conductivité électrique et thermique N'altère pas les pièces métalliques Baisse de tenue avec certains produits chimiques Utilisation pour des joints dynamiques à forte compression et faible niveau d'usure	I	X10 Cr Ni 18-8	-200°C / +260°C	
K2	K	PTFE + 20% Ekonol	Marron clair	Amélioration • Propriétés d'usure • Résistance aux déformations et fluage • Résistance à la compression Autolubrification Conductivité électrique et thermique N'altère pas les pièces métalliques Baisse de tenue avec certains produits chimiques Utilisation pour des joints dynamiques à forte compression et faible niveau d'usure	I	X10 Cr Ni 18-8	-200°C / +260°C	Acier Acier inoxydable Acier chromé Aluminium Bronze Fonte Surface traitée
DB	B	PTFE + 60% Bronze	Brun foncé	Amélioration • Propriétés d'usure • Résistance aux déformations et fluage • Résistance à la compression Autolubrification Conductivité électrique et thermique N'altère pas les pièces métalliques Baisse de tenue avec certains produits chimiques Utilisation pour des joints dynamiques à forte compression et faible niveau d'usure	I	X10 Cr Ni 18-8	-200°C / +260°C	
B4	B	PTFE + 40% Bronze	Brun foncé	Excellente résistance à l'usure au contact de l'eau et de l'air	I	X10 Cr Ni 18-8	-70°C / +80°C	Acier Acier inoxydable Acier chromé Aluminium Bronze Fonte Surface traitée
HG	HG	PE-UHMW	Blanc ou blanc cassé	Excellente résistance à l'usure au contact de l'eau et de l'air	I	X10 Cr Ni 18-8	-70°C / +80°C	Acier Acier inoxydable Acier chromé Aluminium Bronze Fonte Surface traitée

D'autres qualités de matériaux sont disponibles en fonction de vos particularités.

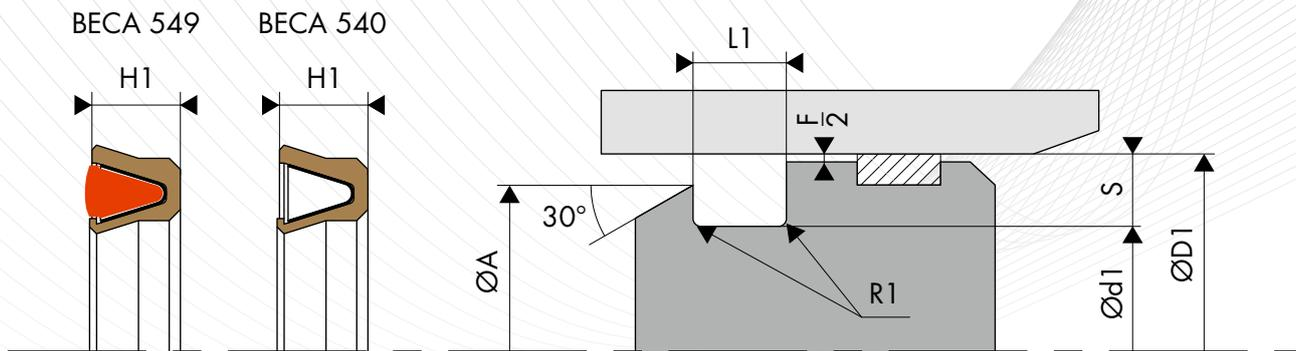

○ COTE DE MONTAGE

Série	Diamètre d'alésage		Diamètre de gorge	Largeur de gorge	Section radiale	Hauteur de l'épaulement
	ØD1 H9					
	Série standard	Série étendue				
540.0*	6,0 - 13,9	6,0 - 40,0	D1 - 2,90	2,40	1,45	0,4
540.1	14,0 - 24,9	10,0 - 200,0	D1 - 4,50	3,60	2,25	0,6
540.2	25,0 - 45,9	16,0 - 400,0	D1 - 6,20	4,80	3,10	0,7
540.3	46,0 - 124,9	28,0 - 700,0	D1 - 9,40	7,10	4,70	0,8
540.4	125,0 - 999,9	45,0 - 999,9	D1 - 12,20	9,50	6,10	0,9
540.5	1000,0 - 2500,0	100,0 - 2500,0	D1 - 19,00	15,00	9,50	0,9

Pour des applications spéciales > 30 MPa, il est conseillé d'utiliser la tolérance H8/f8 (alésage/piston) ou de choisir d'autres matériaux plus adaptés. Veuillez contacter nos experts.

* Uniquement les profils BECA 540.0 sont assemblés avec un joint torique à la place d'un ressort en V.

○ EXEMPLE DE CODIFICATION

CODIFICATION STANDARD

Matériaux _____ : Joint profilé en PTFE 25% Carbone - Code DC
 _____ : Ressort en V en acier inoxydable - Code I
Diamètre d'alésage : ØD1 = 50,00 mm
Diamètre de gorge : Ød1 = 40,60 mm
Code article _____ : 540.3050DCI

Code article - **540.3 050 DC I**

Famille _____
 Diamètre d'alésage _____
 Matériau de la bague de frottement* _____
 Matériau du ressort en V* _____

* Les codes définissant les matériaux sont indiqués dans la table des matériaux, page précédente.

DIMENSIONS

Code article	Diamètre d'alésage ØD1 H9	Diamètre de gorge Ød1 h9	Hauteur du joint H1	Largeur de gorge L1 0/+0,20
540.0008	8,00	5,10	2,10	2,40
540.0010	10,00	7,10	2,10	2,40
540.0012	12,00	9,10	2,10	2,40
540.1014	14,00	9,50	3,30	3,60
540.1015	15,00	10,50	3,30	3,60
540.1016	16,00	11,50	3,30	3,60
540.1017	17,00	12,50	3,30	3,60
540.1018	18,00	13,50	3,30	3,60
540.1020	20,00	15,50	3,30	3,60
540.1022	22,00	17,50	3,30	3,60
540.1024	24,00	19,50	3,30	3,60
540.2025	25,00	18,80	4,40	4,80
540.2026	26,00	19,80	4,40	4,80
540.2028	28,00	21,80	4,40	4,80
540.2030	30,00	23,80	4,40	4,80
540.2032	32,00	25,80	4,40	4,80
540.2035	35,00	28,80	4,40	4,80
540.2384	38,40	32,20	4,40	4,80
540.2040	40,00	33,80	4,40	4,80
540.2042	42,00	35,80	4,40	4,80
540.2045	45,00	38,80	4,40	4,80
540.3046	46,00	36,60	6,50	7,10
540.3048	48,00	38,60	6,50	7,10
540.3049	49,00	39,60	6,50	7,10
540.3050	50,00	40,60	6,50	7,10
540.3052	52,00	42,60	6,50	7,10
540.3053	53,00	43,60	6,50	7,10
540.3055	55,00	45,60	6,50	7,10
540.3056	56,00	46,60	6,50	7,10
540.3058	58,00	48,60	6,50	7,10
540.3060	60,00	50,60	6,50	7,10
540.3061	61,00	51,60	6,50	7,10
540.3063	63,00	53,60	6,50	7,10
540.3064	64,00	54,60	6,50	7,10
540.3065	65,00	55,60	6,50	7,10
540.3067	67,00	57,60	6,50	7,10
540.3068	68,00	58,60	6,50	7,10
540.3070	70,00	60,60	6,50	7,10
540.3072	72,00	62,60	6,50	7,10
540.3074	74,00	64,60	6,50	7,10
540.3075	75,00	65,60	6,50	7,10
540.3078	78,00	68,60	6,50	7,10
540.3080	80,00	70,60	6,50	7,10
540.3083	83,00	73,60	6,50	7,10
540.3085	85,00	75,60	6,50	7,10
540.3086	86,00	76,60	6,50	7,10
540.3090	90,00	80,60	6,50	7,10
540.3092	92,00	82,60	6,50	7,10
540.3095	95,00	85,60	6,50	7,10
540.3098	98,00	88,60	6,50	7,10
540.3100	100,00	90,60	6,50	7,10
540.3105	105,00	95,60	6,50	7,10
540.3108	108,00	98,60	6,50	7,10

Code article	Diamètre d'alésage ØD1 H9	Diamètre de gorge Ød1 h9	Hauteur du joint H1	Largeur de gorge L1 0/+0,20
540.3110	110,00	100,60	6,50	7,10
540.3115	115,00	105,60	6,50	7,10
540.3120	120,00	110,60	6,50	7,10
540.4125	125,00	112,80	8,80	9,50
540.4130	130,00	117,80	8,80	9,50
540.4135	135,00	122,80	8,80	9,50
540.4140	140,00	127,80	8,80	9,50
540.4145	145,00	132,80	8,80	9,50
540.4150	150,00	137,80	8,80	9,50
540.4155	155,00	142,80	8,80	9,50
540.4160	160,00	147,80	8,80	9,50
540.4165	165,00	152,80	8,80	9,50
540.4170	170,00	157,80	8,80	9,50
540.4175	175,00	162,80	8,80	9,50
540.4180	180,00	167,80	8,80	9,50
540.4185	185,00	172,80	8,80	9,50
540.4190	190,00	177,80	8,80	9,50
540.4195	195,00	182,80	8,80	9,50
540.4200	200,00	187,80	8,80	9,50
540.4205	205,00	192,80	8,80	9,50
540.4210	210,00	197,80	8,80	9,50
540.4215	215,00	202,80	8,80	9,50
540.4220	220,00	207,80	8,80	9,50
540.4225	225,00	212,80	8,80	9,50
540.4230	230,00	217,80	8,80	9,50
540.4235	235,00	222,80	8,80	9,50
540.4240	240,00	227,80	8,80	9,50
540.4245	245,00	232,80	8,80	9,50
540.4250	250,00	237,80	8,80	9,50
540.4255	255,00	242,80	8,80	9,50
540.4260	260,00	247,80	8,80	9,50
540.4264	264,00	251,80	8,80	9,50
540.4265	265,00	252,80	8,80	9,50
540.4270	270,00	257,80	8,80	9,50
540.4275	275,00	262,80	8,80	9,50
540.4280	280,00	267,80	8,80	9,50
540.4285	285,00	272,80	8,80	9,50
540.4290	290,00	277,80	8,80	9,50
540.4295	295,00	282,80	8,80	9,50
540.4300	300,00	287,80	8,80	9,50
540.4305	305,00	292,80	8,80	9,50
540.4310	310,00	297,80	8,80	9,50
540.4315	315,00	302,80	8,80	9,50
540.4320	320,00	307,80	8,80	9,50
540.4325	325,00	312,80	8,80	9,50
540.4350	350,00	337,80	8,80	9,50
540.4360	360,00	347,80	8,80	9,50
540.4400	400,00	387,80	8,80	9,50
540.4420	420,00	407,80	8,80	9,50
540.4450	450,00	437,80	8,80	9,50
540.4480	480,00	467,80	8,80	9,50
540.4500	500,00	487,80	8,80	9,50

Les données en caractères gras correspondent aux diamètres d'alésage que préconise la norme ISO 3320. D'autres dimensions intermédiaires peuvent être fournies.

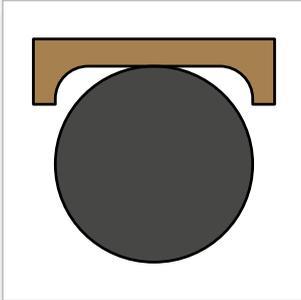

JOINTS DE PISTON

BECA 550-559



DESCRIPTION

Les profils BECA 550-559 sont des joints composites de piston double effet constitués d'une bague de frottement en PTFE chargé et d'un joint torique de pré-serrage en élastomère. Ils peuvent se monter dans des gorges de joints toriques. Possibilité d'associer le joint avec 1 ou 2 bagues anti-extrusion.

AVANTAGES

Adapté à un encombrement réduit

Faible coefficient de frottement, pas d'effet stick-slip

Excellente résistance à l'extrusion et à l'usure

Large plage de température et excellente résistance chimique, selon le matériau choisi pour le joint torique

APPLICATIONS

Machines-outils

Systèmes de levage

Valves

MATÉRIAUX

Bague de frottement

PTFE chargé Bronze

PTFE chargé Carbone

PTFE GL Blue

Joint torique

NBR 70 Shore A

FKM 70 Shore A

D'autres qualités de matériaux sont disponibles, veuillez-vous référer à la table des matériaux, page suivante.

DONNÉES TECHNIQUES

Température	-30°C / +200°C
Pression	35 MPa
Vitesse	5 m/s
Fluides en contact	Huiles hydrauliques minérales Fluides difficilement inflammables Fluides biocompatibles Eau Autres (contactez nos experts)

Les données ci-dessus sont des valeurs maximum et ne peuvent être cumulées. Elles peuvent évoluer en fonction des matériaux utilisés.

JEUX D'EXTRUSION

Section radiale S	Jeu radial F/2			
	2 MPa	10 MPa	20 MPa	35 MPa
1,45	0,10	0,10	0,08	0,05
2,25	0,15	0,15	0,10	0,07
3,10	0,25	0,20	0,15	0,08
4,70	0,35	0,25	0,20	0,10
6,10	0,50	0,30	0,25	0,15
7,50	0,60	0,40	0,30	0,20

ÉTATS DE SURFACE

Rugosité	Surface dynamique	Surface statique	Flans de gorge
Ra	0,05 - 0,2 µm	≤ 1,6 µm	≤ 3,2 µm
Rz	0,4 - 1,6 µm	≤ 6,3 µm	≤ 10,0 µm
Rmax	0,63 - 2,5 µm	≤ 10,0 µm	≤ 16,0 µm

CHANFREINS ET RAYONS

Section radiale S	Rayon R1	Rayon R2	Chanfrein C
1,45	0,30	0,40	2,00
2,25	0,30	0,40	2,00
3,10	0,30	0,60	3,00
4,70	0,30	0,80	3,00
6,10	0,30	0,80	5,00
7,50	0,30	1,00	6,00

TABLE DES MATÉRIAUX

Bague de frottement					Joint torique			Surface de contact	
Code standard	Code ISO	Matériau	Couleur	Caractéristiques	Code	Nature du matériau	Température de service		
DP	P	PTFE Vierge	Blanc	Résistance aux produits chimiques Imperméabilité Diélectrique Anti-adhérent Coefficient de friction faible Alimentaire	K6	NBR 70 Shore A	-30°C / +100°C	Acier Acier inoxydable Acier chromé Aluminium Bronze Fonte Surface traitée	
					G6	FKM 70 Shore A	-20°C / +200°C		
					C6	EPDM 70 Shore A	-45°C / +150°C		
					F6	VMQ 70 Shore A	-60°C / +200°C		
DC	C	PTFE + 25% Carbone	Gris	Amélioration • Propriétés d'usure • Tenue à la compression Bonne résistance aux produits chimiques Conductivité thermique et électrique Anti-statique Performant dans le cadre d'applications dynamiques avec compression	K6	NBR 70 Shore A	-30°C / +100°C		
					G6	FKM 70 Shore A	-20°C / +200°C		
					C6	EPDM 70 Shore A	-45°C / +150°C		
CG	C	PTFE + 23% Carbone + 2% Graphite	Noir	Bonne résistance aux produits chimiques Conductivité thermique et électrique Anti-statique Performant dans le cadre d'applications dynamiques avec compression	K6	NBR 70 Shore A	-30°C / +100°C		
					G6	FKM 70 Shore A	-20°C / +200°C		
					C6	EPDM 70 Shore A	-45°C / +150°C		
DV	V	PTFE + 25 % Verre	Bleu	Amélioration • Propriétés d'usure • Tenue mécanique Légèrement plus abrasif mais phénomène corrigé par l'adjonction de MOS2 Propriétés chimique et diélectrique conservées Bien adapté aux applications avec mouvements rotatif et alternatif simultanés	K6	NBR 70 Shore A	-30°C / +100°C		Acier Acier chromé Fonte
					G6	FKM 70 Shore A	-20°C / +200°C		
VM	M	PTFE + 15 % Verre + 5% MOS2	Gris	Bonne résistance aux produits chimiques Conductivité thermique et électrique Anti-statique Performant dans le cadre d'applications dynamiques avec mouvements rotatif et alternatif simultanés	K6	NBR 70 Shore A	-30°C / +100°C		
					G6	FKM 70 Shore A	-20°C / +200°C		
DX	X	PTFE GL Blue + Verre + Oxydes métalliques	Bleu turquoise	Résistance à la compression Résistance à l'usure Excellente stabilité chimique Bonne conductivité thermique	K6	NBR 70 Shore A	-30°C / +100°C		
					G6	FKM 70 Shore A	-20°C / +200°C		
DG	G	PTFE + 15% Graphite	Noir	Amélioration • Propriétés d'usure Diminution de l'usure des pièces métalliques Autolubrification Conductivité thermique et électrique Faible perméabilité Bon coefficient de frottement Anti statique Performant dans le cadre d'applications dynamiques avec autolubrification	K6	NBR 70 Shore A	-30°C / +100°C	Acier Acier inoxydable Acier chromé Aluminium Bronze Fonte Surface traitée	
					G6	FKM 70 Shore A	-20°C / +200°C		
					C6	EPDM 70 Shore A	-45°C / +150°C		
K1	K	PTFE + 10% Ekonol	Marron clair	Amélioration • Meilleure résistance à l'abrasion • Meilleure stabilité dimensionnelle à haute température Utilisation jusqu'à +300°C Bon coefficient de frottement et faible perméabilité	K6	NBR 70 Shore A	-30°C / +100°C		
					G6	FKM 70 Shore A	-20°C / +200°C		
K2	K	PTFE + 20% Ekonol	Marron clair	Utilisation jusqu'à +300°C Bon coefficient de frottement et faible perméabilité	C6	EPDM 70 Shore A	-45°C / +150°C		
					K6	NBR 70 Shore A	-30°C / +100°C		
DB	B	PTFE + 60% Bronze	Brun foncé	Amélioration • Propriétés d'usure • Résistance aux déformations et fluage • Résistance à la compression Autolubrification Conductivité électrique et thermique N'altère pas les pièces métalliques Baisse de tenue avec certains produits chimiques Utilisation pour des joints dynamiques à forte compression et faible niveau d'usure	K6	NBR 70 Shore A	-30°C / +100°C	Acier Acier chromé Fonte	
					G6	FKM 70 Shore A	-20°C / +200°C		
B4	B	PTFE + 40% Bronze	Brun foncé	Utilisation pour des joints dynamiques à forte compression et faible niveau d'usure	K6	NBR 70 Shore A	-30°C / +100°C		
					G6	FKM 70 Shore A	-20°C / +200°C		
HG	HG	PE-UHMW	Blanc ou blanc cassé	Excellente résistance à l'usure au contact de l'eau et de l'air	K6	NBR 70 Shore A	-30°C / +80°C	Acier Acier inoxydable Acier chromé Aluminium Bronze Fonte Surface traitée	

D'autres qualités de matériaux sont disponibles en fonction de vos particularités.

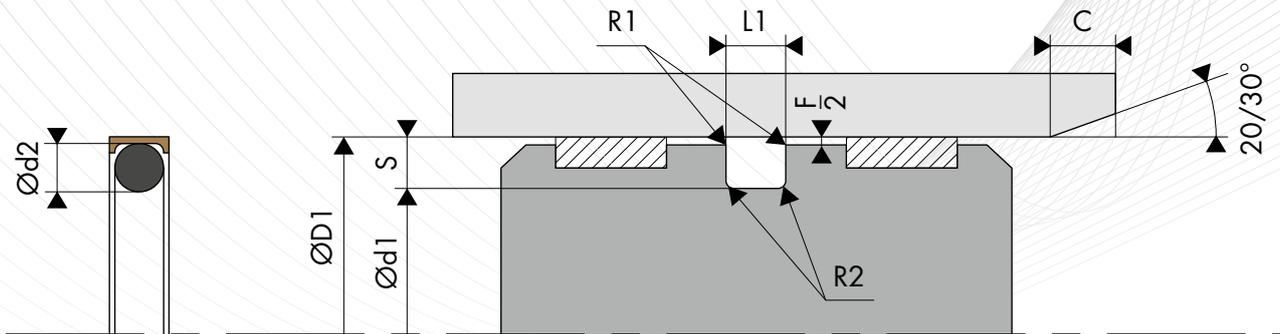

○ COTE DE MONTAGE

Diamètre d'alésage ØD1 H9		Diamètre de gorge	Largeur de gorge	Section radiale	Diamètre de tore
BECA 550 Série standard	BECA 559 Série étendue	Ød1 h9	L1 0/+0,20	S	Ød2
5,0 - 13,9	5,0 - 139,9	D1 - 2,90	2,40	1,45	1,78
14,0 - 24,9	8,0 - 259,9	D1 - 4,50	3,60	2,25	2,62
25,0 - 45,9	12,0 - 469,9	D1 - 6,20	4,80	3,10	3,53
46,0 - 124,9	20,0 - 669,9	D1 - 9,40	7,10	4,70	5,33
125,0 - 669,9	80,0 - 999,9	D1 - 12,20	9,50	6,10	6,99
670,0 - 999,9	125,0 - 999,9	D1 - 15,00	10,00	7,50	8,40

○ EXEMPLE DE CODIFICATION

CODIFICATION STANDARD

Matériaux _____ : Bague de frottement en PTFE 60% Bronze - Code DB
 _____ : Joint torique en NBR 70 Shore A - Code K6
Diamètre d'alésage : ØD1 = 50,00 mm
Diamètre de gorge : Ød1 = 40,60 mm
Code article _____ : 550. 050DBK6

Code article - 550. 050 DB K6
 Famille _____
 Diamètre d'alésage _____
 Matériau de la bague de frottement* _____
 Matériau du joint torique* _____

* Les codes définissant les matériaux sont indiqués dans la table des matériaux, page précédente.

○ DIMENSIONS

Code article	Diamètre d'alésage ØD1 H9	Diamètre de gorge Ød1 h9	Largeur de gorge L1 0/+0,20
550.008	8,00	5,10	2,40
550.022	22,00	17,50	3,60
550.025	25,00	18,80	4,80
550.028	28,00	21,80	4,80
550.030	30,00	23,80	4,80
550.032	32,00	25,80	4,80
550.035	35,00	28,80	4,80
550.038	38,00	28,60	7,10
550.040	40,00	33,80	4,80
550.042	42,00	35,80	4,80
550.045	45,00	38,80	4,80
550.009	9,00	6,10	2,40
550.048	48,00	38,60	7,10
550.050	50,00	40,60	7,10
550.052	52,00	42,60	7,10
550.055	55,00	45,60	7,10
550.058	58,00	48,60	7,10
550.060	60,00	50,60	7,10
550.062	62,00	52,60	7,10
550.063	63,00	53,60	7,10
550.065	65,00	55,60	7,10
550.070	70,00	60,60	7,10
550.010	10,00	7,10	2,40
550.072	72,00	62,60	7,10
550.075	75,00	65,60	7,10
550.078	78,00	68,60	7,10
550.080	80,00	70,60	7,10
550.082	82,00	72,60	7,10
550.085	85,00	75,60	7,10
550.090	90,00	80,60	7,10
550.095	95,00	85,60	7,10
550.100	100,00	90,60	7,10
550.105	105,00	95,60	7,10
550.012	12,00	9,10	2,40
550.110	110,00	100,60	7,10
550.115	115,00	105,60	7,10
550.120	120,00	110,60	7,10
550.125	125,00	112,80	9,50
550.130	130,00	117,80	9,50
550.135	135,00	122,80	9,50
550.140	140,00	127,80	9,50
550.150	150,00	137,80	9,50
550.155	155,00	142,80	9,50

Code article	Diamètre d'alésage ØD1 H9	Diamètre de gorge Ød1 h9	Largeur de gorge L1 0/+0,20
550.014	14,00	9,50	3,60
550.160	160,00	147,80	9,50
550.165	165,00	152,80	9,50
550.170	170,00	157,80	9,50
550.175	175,00	162,80	9,50
550.180	180,00	167,80	9,50
550.190	190,00	177,80	9,50
550.200	200,00	187,80	9,50
550.210	210,00	197,80	9,50
550.220	220,00	207,80	9,50
550.015	15,00	10,50	3,60
550.240	240,00	227,80	9,50
550.250	250,00	237,80	9,50
550.260	260,00	247,80	9,50
550.270	270,00	257,80	9,50
550.280	280,00	267,80	9,50
550.290	290,00	277,80	9,50
550.300	300,00	287,80	9,50
550.320	320,00	307,80	9,50
550.330	330,00	317,80	9,50
550.016	16,00	11,50	3,60
550.340	340,00	327,80	9,50
550.350	350,00	337,80	9,50
550.360	360,00	347,80	9,50
550.370	370,00	357,80	9,50
550.380	380,00	367,80	9,50
550.390	390,00	377,80	9,50
550.410	410,00	397,80	9,50
550.420	420,00	407,80	9,50
550.430	430,00	417,80	9,50
550.018	18,00	13,50	3,60
550.440	440,00	427,80	9,50
550.450	450,00	437,80	9,50
550.460	460,00	447,80	9,50
550.470	470,00	457,80	9,50
550.480	480,00	467,80	9,50
550.490	490,00	477,80	9,50
550.500	500,00	487,80	9,50
550.020	20,00	15,50	3,60
550.145	145,00	132,80	9,50
550.230	230,00	217,80	9,50
550.310	310,00	297,80	9,50
550.400	400,00	387,80	9,50

Les données en caractères gras correspondent aux diamètres d'alésage que préconise la norme ISO 3320. D'autres dimensions intermédiaires peuvent être fournies.

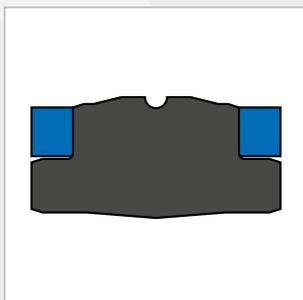

JOINTS DE PISTON BECA 560



DESCRIPTION

Le profil BECA 560 est un joint compact de piston double effet haute performance constitué d'une bague souple en élastomère et de deux bagues anti-extrusion réalisées en POM en standard.

AVANTAGES

Bon effet d'étanchéité
Excellente résistance à l'extrusion
Excellente résistance à l'usure
Étanchéité fiable pour des variations de pressions importantes et subites
Montable par déformation

APPLICATIONS

Agriculture
Hydraulique mobile
Vérins hydrauliques

MATÉRIAUX

Bague souple

NBR 80 Shore A

FKM 80 Shore A

Bagues anti-extrusion

Résine acétale POM

PTFE chargé Bronze

D'autres qualités de matériaux sont disponibles, veuillez contacter nos experts.

DONNÉES TECHNIQUES

Température	-30°C / +200°C
Pression	40 MPa
Vitesse	0,5 m/s
Fluides en contact	Huiles hydrauliques minérales Fluides difficilement inflammables Fluides biocompatibles Eau Autres (contactez nos experts)

Les données ci-dessus sont des valeurs maximum et ne peuvent être cumulées. Elles peuvent évoluer en fonction des matériaux utilisés.

JEUX D'EXTRUSION

Pression MPa	Jeu radial F/2
25 MPa	0,30
35 MPa	0,20
40 MPa	0,15

ÉTATS DE SURFACE

Rugosité	Surface dynamique	Surface statique	Flans de gorge
Ra	0,1 - 0,4 µm	≤ 1,6 µm	≤ 3,2 µm
Rz	0,63 - 2,5 µm	≤ 6,3 µm	≤ 10,0 µm
Rmax	1,0 - 4,0 µm	≤ 10,0 µm	≤ 16,0 µm

CHANFREINS ET RAYONS

Section radiale S	Rayon R1	Chanfrein C
8,00	0,20	5,00
10,00	0,30	6,00

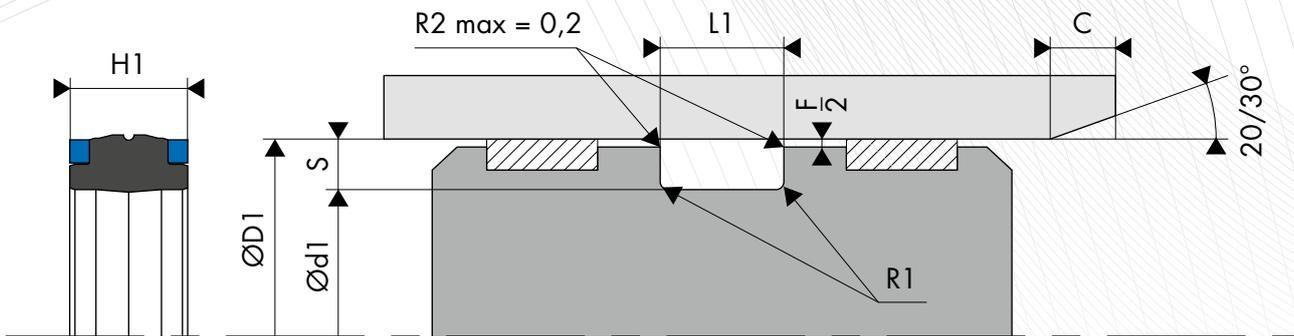

○ DIMENSIONS

Code article	Diamètre d'alésage ØD1 H11	Diamètre de gorge Ød1 h9	Hauteur du joint H1	Largeur de gorge L1 0/+0,20
560.1040AK8	40,00	24,00	18,00	18,40
560.1110AK8	110,00	90,00	22,00	22,40
560.1115AK8	115,00	90,00	22,00	22,30
560.1120AK8	120,00	95,00	22,00	22,40
560.1130AK8	130,00	105,00	25,00	25,30
560.1050AK8	50,00	34,00	18,00	18,40
560.1055AK8	55,00	39,00	18,00	18,40

Code article	Diamètre d'alésage ØD1 H11	Diamètre de gorge Ød1 h9	Hauteur du joint H1	Largeur de gorge L1 0/+0,20
560.1060AK8	60,00	44,00	18,00	18,40
560.1070AK8	70,00	50,00	22,00	22,40
560.1080AK8	80,00	60,00	22,00	22,40
560.1090AK8	90,00	70,00	22,00	22,40
560.1095AK8	95,00	75,00	22,00	22,30
560.1100AK8	100,00	75,00	22,00	22,40

Les données en caractères gras correspondent aux diamètres d'alésage que préconise la norme ISO 3320. D'autres dimensions intermédiaires peuvent être fournies.

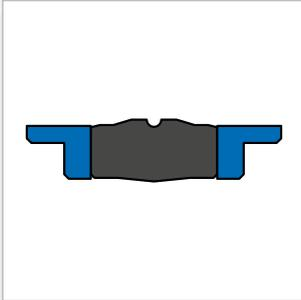

JOINTS DE PISTON BECA 570



DESCRIPTION

Le profil BECA 570 est un joint compact de piston double effet haute performance constitué d'une bague souple en élastomère avec renforts spéciaux de fibres, et d'une bague de guidage/anti-extrusion en POM. Il se monte dans une gorge selon la norme ISO 6547.

AVANTAGES

Bon effet d'étanchéité
Excellente résistance à l'extrusion
Excellente résistance à l'usure
Étanchéité fiable pour des variations de pressions importantes et subites

APPLICATIONS

Agriculture
Hydraulique mobile
Vérins hydrauliques

MATÉRIAUX

Bague souple

NBR entoilé

Bagues de guidage / anti-extrusion

Résine acétale POM

DONNÉES TECHNIQUES

Température	-30°C / +110°C
Pression	40 MPa
Vitesse	0,5 m/s
Fluides en contact	Huiles hydrauliques minérales Fluides difficilement inflammables Fluides biocompatibles Eau Autres (contactez nos experts)

Les données ci-dessus sont des valeurs maximum et ne peuvent être cumulées. Elles peuvent évoluer en fonction des matériaux utilisés.

ÉTATS DE SURFACE

Rugosité	Surface dynamique	Surface statique	Flans de gorge
Ra	0,1 - 0,4 µm	≤ 1,6 µm	≤ 3,2 µm
Rz	0,63 - 2,5 µm	≤ 6,3 µm	≤ 10,0 µm
Rmax	1,0 - 4,0 µm	≤ 10,0 µm	≤ 16,0 µm

CHANFREINS ET RAYONS

Section radiale S	Rayon R1	Rayon R2	Chanfrein mini C
4,00	0,40	0,40	2,50
5,00	0,40	0,40	3,00
6,00	0,40	0,40	3,00
7,50	0,40	0,40	4,00
8,50	0,40	0,40	5,00
10,00	0,80	0,80	6,00
15,00	0,80	0,80	8,00

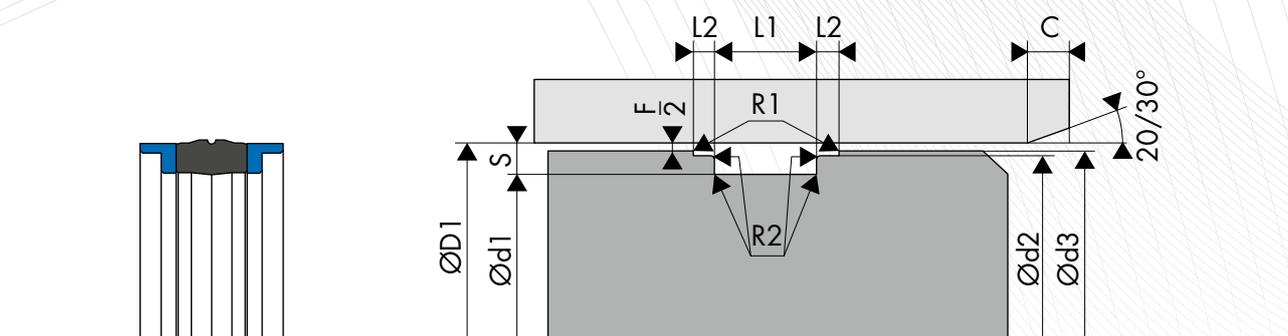

DIMENSIONS

Code article	Diamètre d'alésage ØD1 H11	Dimensions de gorge					
		Ød1 h9	Ød2 h9	Ød3 h11	L1 0/+0,15	L2 0/+0,15	L3 0/+0,10
570.R025AF8	25,00	17,00	21,00	24,40	13,50	3,20	2,10
570.2040AF8	40,00	30,00	35,40	38,40	16,30	6,35	-
570.0040AF8	40,00	32,00	36,00	39,40	15,50	3,20	-
570.R040AF8	40,00	32,00	36,00	39,40	15,50	3,20	3,10
570.3040AF8	40,00	32,00	37,00	39,00	10,00	4,00	-
570.0045AF8	45,00	37,00	41,00	44,40	15,50	3,20	-
570.R045AF8	45,00	37,00	41,00	44,40	15,50	3,20	3,10
570.0050AF8	50,00	38,00	46,00	49,40	20,50	4,20	-
570.3050AF8	50,00	40,00	47,00	49,00	12,50	4,00	-
570.0055AF8	55,00	43,00	51,00	54,40	20,50	4,20	-
570.0060AF8	60,00	48,00	56,00	59,40	20,50	4,20	-
570.3025AF8	25,00	17,00	22,00	24,00	10,00	4,00	-
570.0063AF8	63,00	51,00	59,00	62,40	20,50	4,20	-
570.3063AF8	63,00	53,00	60,00	62,00	12,50	4,00	-
570.0065AF8	65,00	53,00	61,00	64,40	20,50	4,20	-
570.0070AF8	70,00	58,00	66,00	69,40	20,50	4,20	-
570.0075AF8	75,00	63,00	71,00	74,40	20,50	4,20	-
570.3080AF8	80,00	65,00	76,00	78,50	20,00	5,00	-
570.0080AF8	80,00	66,00	76,00	79,40	22,50	5,20	-
570.0085AF8	85,00	71,00	81,00	84,40	22,50	5,20	-
570.0090AF8	90,00	76,00	86,00	89,40	22,50	5,20	-
570.3100AF8	100,00	85,00	96,00	98,50	20,00	5,00	-
570.S030AF8	30,00	21,00	27,00	29,00	13,50	2,10	-
570.0100AF8	100,00	86,00	96,00	99,40	22,50	5,20	-
570.0110AF8	110,00	96,00	106,00	109,40	22,50	5,20	-
570.0120AF8	120,00	106,00	116,00	119,40	22,50	5,20	-
570.3125AF8	125,00	105,00	120,00	123,00	25,00	6,30	-
570.0125AF8	125,00	108,00	121,00	124,40	26,50	7,20	-
570.5130AF8	130,00	105,00	122,60	127,50	25,30	3,50	-
570.3140AF8	140,00	120,00	135,00	138,00	25,00	6,30	-
570.0140AF8	140,00	123,00	136,00	139,40	26,50	7,20	-
570.0150AF8	150,00	133,00	146,00	149,40	26,50	7,20	-
570.5160AF8	160,00	140,00	155,00	158,00	25,00	6,30	-
570.R030AF8	30,00	22,00	26,00	29,40	13,50	3,20	2,10
570.0160AF8	160,00	143,00	156,00	159,40	26,50	7,20	-
570.0170AF8	170,00	153,00	166,00	169,40	26,50	7,20	-
570.3180AF8	180,00	150,00	172,00	178,00	36,00	7,20	-
570.0180AF8	180,00	163,00	176,00	179,40	26,50	7,20	-
570.3200AF8	200,00	170,00	192,00	197,00	36,00	12,50	-
570.0200AF8	200,00	180,00	196,00	199,40	31,50	9,20	-
570.0220AF8	220,00	200,00	216,00	219,40	31,50	9,20	-
570.0250AF8	250,00	230,00	246,00	249,40	31,50	9,20	-
570.0320AF8	320,00	290,00	312,00	317,00	36,00	12,50	-
570.0400AF8	400,00	360,00	392,00	397,00	50,00	16,00	-
570.0030AF8	30,00	22,00	26,00	29,40	13,50	3,20	-
570.0500AF8	500,00	460,00	492,00	497,00	50,00	16,00	-
570.R032AF8	32,00	24,00	28,00	31,40	15,50	3,20	3,10
570.3032AF8	32,00	24,00	29,00	31,00	10,00	4,00	-
570.0035AF8	35,00	27,00	31,00	34,40	15,50	3,20	-
570.R035AF8	35,00	27,00	31,00	34,40	15,50	3,20	3,10

Les données en caractères gras correspondent aux dimensions de la norme ISO 6547, avec des diamètres d'alésage selon la norme ISO 3320. D'autres dimensions intermédiaires peuvent être fournies.

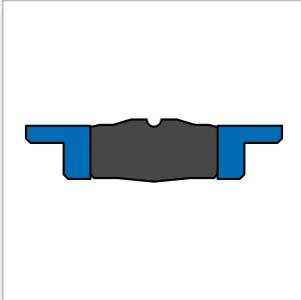

JOINTS DE PISTON BECA 571



DESCRIPTION

Le profil BECA 571 est un joint compact de piston double effet haute performance constitué d'une bague souple en élastomère et d'une bague de guidage/anti-extrusion en POM en standard.

AVANTAGES

Bon effet d'étanchéité
Excellente résistance à l'extrusion
Excellente résistance à l'usure
Étanchéité fiable pour des variations de pressions importantes et subites

APPLICATIONS

Agriculture
Hydraulique mobile
Vérins hydrauliques

MATÉRIAUX

Bague souple

NBR 80 Shore A
FKM 80 Shore A

Bagues de guidage / anti-extrusion

Résine acétale POM
PTFE chargé Bronze

D'autres qualités de matériaux sont disponibles, veuillez contacter nos experts.

DONNÉES TECHNIQUES

Température	-30°C / +200°C
Pression	40 MPa
Vitesse	0,5 m/s
Fluides en contact	Huiles hydrauliques minérales Fluides difficilement inflammables Fluides biocompatibles Eau Autres (contactez nos experts)

Les données ci-dessus sont des valeurs maximum et ne peuvent être cumulées. Elles peuvent évoluer en fonction des matériaux utilisés.

ÉTATS DE SURFACE

Rugosité	Surface dynamique	Surface statique	Flans de gorge
Ra	0,1 - 0,4 µm	≤ 1,6 µm	≤ 3,2 µm
Rz	0,63 - 2,5 µm	≤ 6,3 µm	≤ 10,0 µm
Rmax	1,0 - 4,0 µm	≤ 10,0 µm	≤ 16,0 µm

CHANFREINS ET RAYONS

Section radiale S	Rayon R1	Rayon R2	Chanfrein mini C
4,00	0,40	0,40	2,50
5,00	0,40	0,40	3,00
6,00	0,40	0,40	3,00
7,50	0,40	0,40	4,00
8,50	0,40	0,40	5,00
10,00	0,80	0,80	6,00
15,00	0,80	0,80	8,00

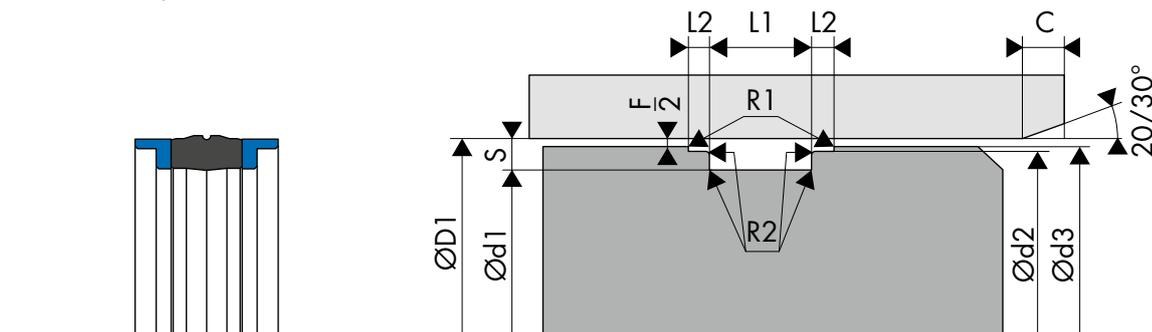

 DIMENSIONS

Code article	Diamètre d'alésage ØD1 H11	Dimensions de gorge						
		Ød1 h9	Ød2 h9	Ød3 h11	Ød4 h9	L1 0/+0,15	L2 0/+0,15	L3
571.0035AK8	35,00	27,00	31,00	34,40	-	15,50	3,20	-
571.R035AK8	35,00	27,00	31,00	34,40	24,00	15,50	3,20	3,10
571.0036AK8	36,00	28,00	32,00	35,40	-	15,50	3,20	-
571.1040AK8	40,00	24,00	35,40	38,70	-	18,40	6,35	-
571.5040AK8	40,00	26,00	36,00	39,40	-	15,50	3,20	-
571.2040AK8	40,00	30,00	35,40	38,70	-	16,30	6,35	-
571.0040AK8	40,00	32,00	36,00	39,40	-	15,50	3,20	-
571.R040AK8	40,00	32,00	36,00	39,40	29,00	15,50	3,25	3,10
571.3040AK8	40,00	32,00	37,00	39,00	-	10,00	4,00	-
571.0042AK8	42,00	34,00	38,00	41,40	-	15,50	3,20	-
571.0045AK8	45,00	37,00	41,00	44,40	-	15,50	3,20	-
571.1025AK8	25,00	16,00	20,00	24,40	-	13,50	3,20	-
571.R045AK8	45,00	37,00	41,00	44,40	34,00	15,50	3,20	3,10
571.1050AK8	50,00	34,00	45,40	48,70	-	18,40	6,35	-
571.0050AK8	50,00	38,00	46,00	49,40	-	20,50	4,20	-
571.3050AK8	50,00	40,00	47,00	49,00	-	12,50	4,00	-
571.1055AK8	55,00	39,00	50,40	53,60	-	18,40	6,35	-
571.0055AK8	55,00	43,00	51,00	54,40	-	20,50	4,20	-
571.1060AK8	60,00	44,00	55,40	58,70	-	18,40	6,35	-
571.0060AK8	60,00	48,00	56,00	59,40	-	20,50	4,20	-
571.1063AK8	63,00	47,00	58,40	61,70	-	18,40	6,35	-
571.0063AK8	63,00	51,00	59,00	62,40	-	20,50	4,20	-
571.R025AK8	25,00	17,00	21,00	24,40	14,00	13,50	3,20	2,10
571.3063AK8	63,00	53,00	60,00	62,00	-	12,50	4,00	-
571.0065AK8	65,00	50,00	61,00	64,40	-	18,30	4,20	-
571.1070AK8	70,00	50,00	64,20	68,30	-	22,40	6,35	-
571.0070AK8	70,00	58,00	66,00	69,40	-	20,50	4,20	-
571.1075AK8	75,00	55,00	69,20	73,30	-	22,40	6,35	-
571.0075AK8	75,00	63,00	71,00	74,40	-	20,50	4,20	-
571.1080AK8	80,00	60,00	74,20	78,30	-	22,40	6,35	-
571.3080AK8	80,00	65,00	76,00	78,50	-	20,00	5,00	-
571.0080AK8	80,00	66,00	76,00	79,40	-	22,50	5,20	-
571.1085AK8	85,00	65,00	79,20	83,30	-	22,40	6,35	-
571.3025AK8	25,00	17,00	22,00	24,00	-	10,00	4,00	-
571.0085AK8	85,00	71,00	81,00	84,40	-	22,50	5,20	-
571.1090AK8	90,00	70,00	84,20	88,30	-	22,40	6,35	-
571.0090AK8	90,00	76,00	86,00	89,40	-	22,50	5,20	-
571.1095AK8	95,00	75,00	89,20	93,30	-	22,40	6,35	-
571.1100AK8	100,00	75,00	93,20	98,00	-	22,40	6,35	-
571.3100AK8	100,00	85,00	96,00	98,50	-	20,00	5,00	-
571.0100AK8	100,00	86,00	96,00	99,40	-	22,50	5,20	-
571.2100AK8	100,00	87,00	93,80	98,50	-	14,00	6,00	-
571.2110AK8	110,00	90,00	104,10	108,30	-	22,50	6,35	-
571.1110AK8	110,00	90,00	104,10	108,30	-	25,30	6,35	-
571.R030AK8	30,00	22,00	26,00	29,40	19,00	13,50	3,20	2,10
571.0110AK8	110,00	96,00	106,00	109,40	-	22,50	5,20	-
571.0115AK8	115,00	90,00	111,00	114,40	-	22,40	5,20	-
571.0120AK8	120,00	106,00	116,00	119,40	-	22,50	5,20	-
571.3125AK8	125,00	105,00	120,00	123,00	-	25,00	6,30	-
571.0125AK8	125,00	108,00	121,00	124,40	-	26,50	7,20	-
571.5130AK8	130,00	105,00	122,60	127,50	-	25,30	9,50	-
571.3140AK8	140,00	120,00	135,00	138,00	-	25,00	6,30	-
571.0140AK8	140,00	123,00	136,00	139,40	-	26,50	7,20	-
571.0150AK8	150,00	133,00	148,00	149,40	-	26,50	7,20	-
571.0160AF8	160,00	143,00	156,00	159,40	-	26,50	7,20	-
571.1032AK8	32,00	22,00	26,00	31,40	-	15,50	3,20	-
571.0160AK8	160,00	143,00	156,00	159,40	-	26,50	7,20	-
571.0170AK8	170,00	153,00	166,00	169,40	-	26,50	7,20	-
571.3180AK8	180,00	150,00	172,00	178,00	-	36,00	12,50	-
571.0180AK8	180,00	163,00	176,00	179,50	-	26,50	7,20	-
571.0200AK8	200,00	180,00	196,00	199,40	-	31,50	9,20	-
571.0220AK8	220,00	200,00	216,00	219,40	-	31,50	9,20	-
571.0250AK8	250,00	230,00	246,00	249,40	-	31,50	9,20	-
571.R032AK8	32,00	24,00	28,00	31,40	21,00	15,50	3,20	3,10
571.3032AK8	32,00	24,00	29,00	31,00	-	10,00	4,00	-
571.5035AK8	35,00	25,00	29,00	34,40	-	15,50	3,20	-

Les données en caractères gras correspondent aux dimensions de la norme ISO 6547, avec des diamètres d'alésage selon la norme ISO 3320. D'autres dimensions intermédiaires peuvent être fournies.

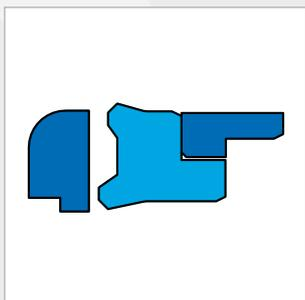

JOINTS DE PISTON BECA 572



DESCRIPTION

Le profil BECA 572 est un joint compact de piston simple effet haute performance constitué d'un joint d'arrêt et d'une bague de guidage/anti-extrusion réalisés en POM, et d'un joint profilé en Polyuréthane.

AVANTAGES

Excellente résistance à l'usure
Excellente résistance à l'extrusion
Excellente résistance aux pressions élevées

APPLICATIONS

Agriculture
Hydraulique mobile
Vérins hydrauliques

MATÉRIAUX

Joint profilé

PU 93 Shore A - Bleu
PU 96 Shore A - Bleu
PU Haute temp. 96 Shore A - Beige

Bagues de guidage / anti-extrusion

Résine acétale POM

Bague de retenue

Résine acétale POM

D'autres qualités de matériaux sont disponibles, veuillez contacter nos experts.

DONNÉES TECHNIQUES

Température	-30°C / +110°C
Pression	40 MPa
Vitesse	0,5 m/s
Fluides en contact	Huiles hydrauliques minérales

Les données ci-dessus sont des valeurs maximum et ne peuvent être cumulées. Elles peuvent évoluer en fonction des matériaux utilisés.

ÉTATS DE SURFACE

Rugosité	Surface dynamique	Surface statique	Flans de gorge
Ra	0,1 - 0,4 µm	≤ 1,6 µm	≤ 3,2 µm
Rz	0,63 - 2,5 µm	≤ 6,3 µm	≤ 10,0 µm
Rmax	1,0 - 4,0 µm	≤ 10,0 µm	≤ 16,0 µm

CHANFREINS ET RAYONS

Section radiale S	Rayon R1	Rayon R2	Chanfrein C
6,00	0,20	0,20	3,00
7,50	0,20	0,20	4,00
10,00	0,30	0,30	5,00

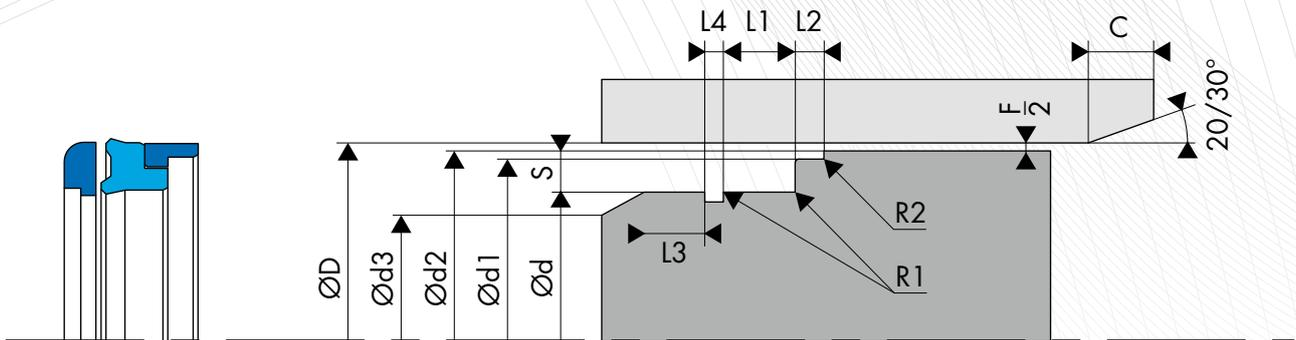

○ DIMENSIONS

Code article	Diamètre d'alésage ØD1 H11	Dimensions de gorge							
		Ød ±0,15	Ød1 -0,10/0	Ød2 ±0,15	Ød3 -0,25/0	L1 ±0,10	L2 ±0,15	L3	L4 +0,10/+0,20
572.0032AP9	32,00	20,00	28,00	31,00	-	10,00	6,40	-	-
572.0090AP9	90,00	70,00	84,20	88,30	65,60	14,50	6,40	6,50	3,30
572.0100AP9	100,00	80,00	93,20	98,30	75,60	14,50	6,40	6,50	3,30
572.0105AP9	105,00	85,00	98,20	103,30	80,60	14,50	6,40	6,50	3,30
572.0035AP9	35,00	23,00	31,00	34,00	-	10,00	6,40	-	-
572.0040AP9	40,00	28,00	35,40	38,70	23,60	10,00	6,40	6,00	3,10
572.0050AP9	50,00	30,00	44,20	48,30	25,60	14,50	6,40	6,50	3,30
572.0060AP9	60,00	40,00	54,20	58,30	35,60	14,50	6,40	6,50	3,30
572.0063AP9	63,00	48,00	57,20	61,30	38,60	11,00	6,40	-	-
572.0065AP9	65,00	45,00	59,20	63,30	40,60	14,50	6,40	6,50	3,30
572.0070AP9	70,00	50,00	64,20	68,30	45,60	14,50	6,40	6,50	3,30
572.0080AP9	80,00	60,00	74,20	78,30	55,60	14,50	6,40	6,50	3,30

Les données en caractères gras correspondent aux diamètres d'alésage que préconise la norme ISO 3320. D'autres dimensions intermédiaires peuvent être fournies.

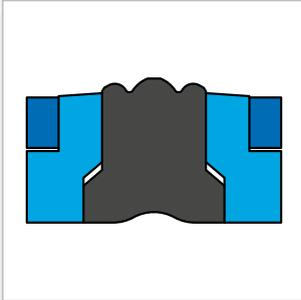

JOINTS DE PISTON BECA 579



DESCRIPTION

Le profil BECA 579 est un joint compact de piston double effet haute performance constitué d'une bague souple en élastomère, de deux bagues anti-extrusion en Polyuréthane, et de deux bagues de guidage en POM.

AVANTAGES

Bon effet d'étanchéité
Excellente résistance à l'extrusion
Excellente résistance à l'usure
Étanchéité fiable pour des variations de pressions importantes et subites
Montage en gorge fermé, réduction de coûts d'usinage

APPLICATIONS

Agriculture
Hydraulique mobile
Vérins hydrauliques

MATÉRIAUX

Bague souple

NBR 80 Shore A

Bagues anti-extrusion

Polyuréthane 97 Shore A

Bagues de guidage

Résine acétale POM

DONNÉES TECHNIQUES

Température	-30°C / +100°C
Pression	50 MPa
Vitesse	0,5 m/s
Fluides en contact	Huiles hydrauliques minérales

Les données ci-dessus sont des valeurs maximum et ne peuvent être cumulées. Elles peuvent évoluer en fonction des matériaux utilisés.

ÉTATS DE SURFACE

Rugosité	Surface dynamique	Surface statique	Flans de gorge
Ra	0,1 - 0,4 µm	≤ 1,6 µm	≤ 3,2 µm
Rz	0,63 - 2,5 µm	≤ 6,3 µm	≤ 10,0 µm
Rmax	1,0 - 4,0 µm	≤ 10,0 µm	≤ 16,0 µm

CHANFREINS ET RAYONS

Section radiale S	Rayon R1	Rayon R2	Chanfrein C
4,00	0,40	0,40	2,50
5,00	0,40	0,40	3,00
6,00	0,40	0,40	3,00
7,50	0,40	0,40	4,00
8,50	0,40	0,40	5,00
10,00	0,80	0,80	6,00
15,00	0,80	0,80	8,00

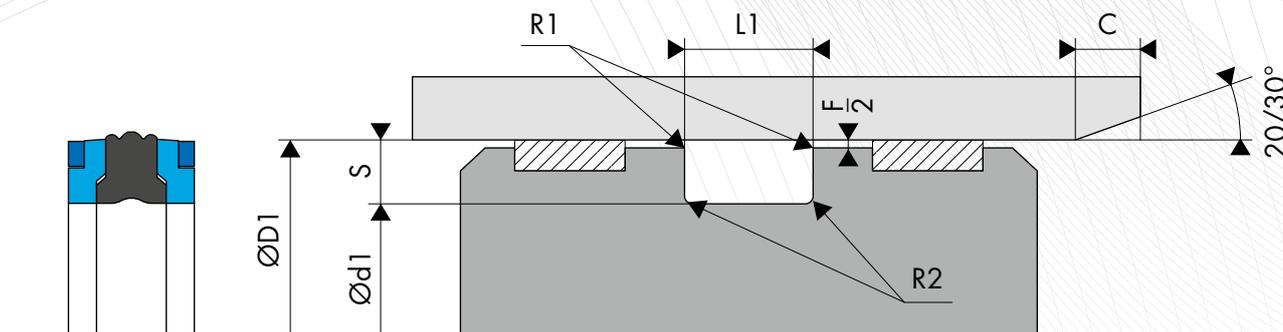

○ DIMENSIONS

Code article	Diamètre d'alésage ØD1 H9	Diamètre de gorge Ød1 h9	Largeur de gorge L1 0/+0,20
579.0020AK8	20,00	11,00	13,50
579.0032AK8	32,00	22,00	15,50
579.1032AK8	32,00	22,00	16,40
579.0035AK8	35,00	25,00	15,50
579.1035AK8	35,00	25,00	16,40
579.0040AK8	40,00	24,00	18,40
579.4040AK8	40,00	26,00	15,50
579.2040AK8	40,00	30,00	12,50
579.3040AK8	40,00	30,00	12,50
579.1040AK8	40,00	30,00	16,40
579.0042AK8	42,00	28,00	15,50
579.0022AK8	22,00	13,00	13,50
579.0045AK8	45,00	29,00	18,40
579.1045AK8	45,00	31,00	15,50
579.2045AK8	45,00	35,00	16,40
579.0050AK8	50,00	34,00	18,40
579.1050AK8	50,00	34,00	20,50
579.0055AK8	55,00	39,00	18,40
579.1055AK8	55,00	39,00	20,50
579.0056AK8	56,00	40,00	20,50
579.0060AK8	60,00	44,00	18,40
579.1060AK8	60,00	44,00	20,50
579.0025AK8	25,00	15,00	12,00
579.0063AK8	63,00	47,00	18,40
579.1063AK8	63,00	47,00	19,40
579.2063AK8	63,00	47,00	20,50
579.0065AK8	65,00	49,00	20,50
579.1065AK8	65,00	50,00	18,40
579.0070AK8	70,00	50,00	22,40
579.1070AK8	70,00	54,00	20,50
579.0075AK8	75,00	55,00	22,40
579.1075AK8	75,00	59,00	20,50
579.0080AK8	80,00	60,00	22,40
579.2025AK8	25,00	15,00	12,50
579.1080AK8	80,00	62,00	22,50
579.0085AK8	85,00	65,00	22,40
579.0090AK8	90,00	70,00	22,40
579.1090AK8	90,00	72,00	22,50
579.0095AK8	95,00	75,00	22,40
579.0100AK8	100,00	75,00	22,40
579.1100AK8	100,00	82,00	22,50
579.0105AK8	105,00	80,00	22,40
579.0110AK8	110,00	85,00	22,40
579.1110AK8	110,00	92,00	22,50
579.1025AK8	25,00	15,00	16,40
579.0115AK8	115,00	90,00	22,40

Code article	Diamètre d'alésage ØD1 H9	Diamètre de gorge Ød1 h9	Largeur de gorge L1 0/+0,20
579.1115AK8	115,00	97,00	22,50
579.0120AK8	120,00	95,00	22,40
579.0125AK8	125,00	100,00	25,40
579.1125AK8	125,00	103,00	26,50
579.0130AK8	130,00	105,00	25,40
579.1130AK8	130,00	105,00	25,40
579.0133AK8	133,00	115,00	22,40
579.0135AK8	135,00	110,00	25,40
579.1135AK8	135,00	110,00	25,40
579.3025AK8	25,00	16,00	13,50
579.0140AK8	140,00	115,00	25,40
579.1140AK8	140,00	115,00	25,40
579.2140AK8	140,00	118,00	26,50
579.0145AK8	145,00	120,00	25,40
579.1145AK8	145,00	120,00	25,40
579.0150AK8	150,00	125,00	25,40
579.1150AK8	150,00	128,00	26,50
579.0152AK8	152,40	127,00	31,75
579.0155AK8	155,00	130,00	25,40
579.1155AK8	155,00	130,00	25,40
579.0028AK8	28,00	19,00	13,50
579.0160AK8	160,00	130,00	25,40
579.1160AK8	160,00	130,00	25,40
579.2160AK8	160,00	135,00	25,40
579.3160AK8	160,00	138,00	26,50
579.0165AK8	165,00	140,00	25,40
579.0170AK8	170,00	145,00	25,40
579.1170AK8	170,00	148,00	26,50
579.0175AK8	175,00	150,00	25,40
579.0180AK8	180,00	150,00	35,40
579.1180AK8	180,00	155,00	25,40
579.0030AK8	30,00	17,00	15,40
579.0185AK8	185,00	160,00	25,40
579.0190AK8	190,00	165,00	25,40
579.0195AK8	195,00	170,00	25,40
579.0200AK8	200,00	175,00	25,40
579.1200AK8	200,00	175,00	31,50
579.0210AK8	210,00	185,00	25,40
579.0220AK8	220,00	190,00	35,40
579.1220AK8	220,00	195,00	25,40
579.0230AK8	230,00	205,00	25,40
579.0240AK8	240,00	215,00	25,40
579.1030AK8	30,00	21,00	13,50
579.0250AK8	250,00	220,00	35,40
579.1250AK8	250,00	225,00	25,40

Les données en caractères gras correspondent aux diamètres d'alésage que préconise la norme ISO 3320. D'autres dimensions intermédiaires peuvent être fournies.

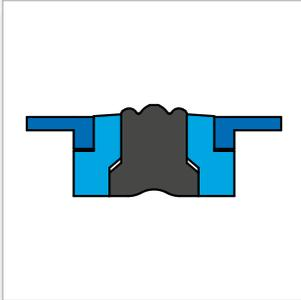

JOINTS DE PISTON BECA 579S



DESCRIPTION

Le profil BECA 579S est un joint compact de piston double effet haute performance constitué d'une bague souple en élastomère, de deux bagues anti-extrusion en Polyuréthane, et de deux bagues de guidage en L en POM.

AVANTAGES

Bon effet d'étanchéité
Excellente résistance à l'extrusion
Excellente résistance à l'usure
Étanchéité fiable pour des variations de pressions importantes et subites
Montage en gorge fermé, réduction de coûts d'usinage
Solution d'étanchéité et de guidage économique

APPLICATIONS

Agriculture
Hydraulique mobile
Vérins hydrauliques

MATÉRIAUX

Bague souple

NBR 80 Shore A

Bagues anti-extrusion

Polyuréthane 97 Shore A

Bagues de guidage

Résine acétale POM

DONNÉES TECHNIQUES

Température	-30°C / +100°C
Pression	50 MPa
Vitesse	0,5 m/s
Fluides en contact	Huiles hydrauliques minérales

Les données ci-dessus sont des valeurs maximum et ne peuvent être cumulées. Elles peuvent évoluer en fonction des matériaux utilisés.

ÉTATS DE SURFACE

Rugosité	Surface dynamique	Surface statique	Flans de gorge
Ra	0,1 - 0,4 µm	≤ 1,6 µm	≤ 3,2 µm
Rz	0,63 - 2,5 µm	≤ 6,3 µm	≤ 10,0 µm
Rmax	1,0 - 4,0 µm	≤ 10,0 µm	≤ 16,0 µm

CHANFREINS ET RAYONS

Section radiale S	Rayon R1	Rayon R2	Chanfrein C
4,00	0,40	0,40	2,50
5,00	0,40	0,40	3,00
6,00	0,40	0,40	3,00
7,50	0,40	0,40	4,00
8,50	0,40	0,40	5,00
10,00	0,80	0,80	6,00
15,00	0,80	0,80	8,00

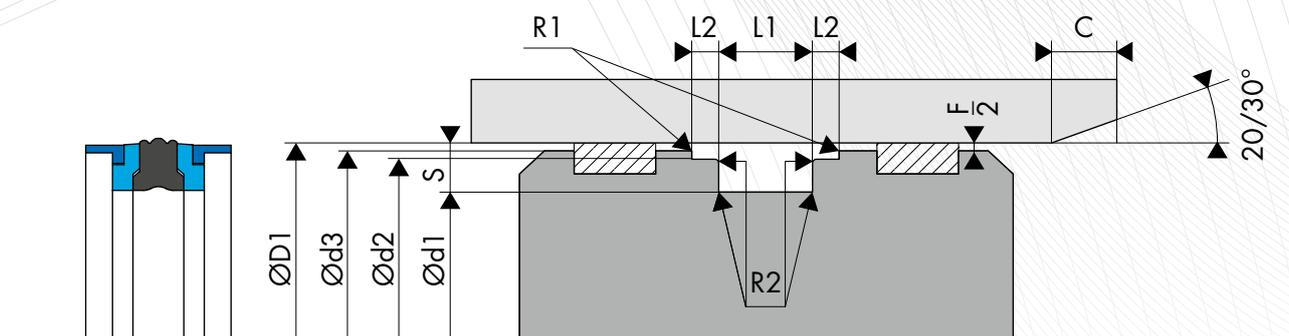

○ DIMENSIONS

Code article	Diamètre d'alésage ØD1 H9	Dimensions de gorge				
		Ød1 h9	Ød2 h9	Ød3 h11	L1 0/+0,20	L2 0/+0,10
579.0020BK8	20,00	11,00	17,00	19,00	13,50	2,10
579.0032BK8	32,00	22,00	28,00	31,00	15,50	2,60
579.1032BK8	32,00	22,00	28,50	30,50	16,40	6,35
579.0035BK8	35,00	25,00	31,00	34,00	15,50	2,60
579.1035BK8	35,00	25,00	31,40	33,50	16,40	6,35
579.0040BK8	40,00	26,00	36,00	39,00	15,50	2,60
579.2040BK8	40,00	30,00	36,00	38,00	12,50	4,00
579.3040BK8	40,00	30,00	37,00	39,00	12,50	4,00
579.1040BK8	40,00	30,00	35,40	38,50	16,40	6,35
579.0042BK8	42,00	28,00	38,00	41,00	15,50	2,60
579.0045BK8	45,00	29,00	40,40	43,50	18,40	6,35
579.0022BK8	22,00	13,00	19,00	21,00	13,50	2,10
579.1045BK8	45,00	31,00	41,00	44,00	15,50	2,60
579.2045BK8	45,00	35,00	40,40	43,50	16,40	6,35
579.0050BK8	50,00	34,00	45,40	48,50	18,40	6,35
579.1050BK8	50,00	34,00	46,00	49,00	20,50	3,10
579.0055BK8	55,00	39,00	50,36	53,50	18,40	6,35
579.1055BK8	55,00	39,00	51,00	54,00	20,50	3,10
579.0056BK8	56,00	40,00	52,00	55,00	20,50	3,10
579.0060BK8	60,00	44,00	55,40	58,50	18,40	6,35
579.1060BK8	60,00	44,00	56,00	59,00	20,50	3,10
579.0063BK8	63,00	47,00	58,40	61,50	18,40	6,35
579.0025BK8	25,00	15,00	21,00	23,00	12,00	4,00
579.3063BK8	63,00	47,00	58,40	61,50	19,40	6,35
579.4063BK8	63,00	47,00	59,00	62,00	20,50	3,10
579.0065BK8	65,00	49,00	61,00	64,00	20,50	3,10
579.1065BK8	65,00	50,00	60,40	63,50	18,40	6,35
579.0070BK8	70,00	50,00	64,20	68,30	22,40	6,35
579.1070BK8	70,00	54,00	66,00	69,00	20,50	3,10
579.0075BK8	75,00	55,00	69,20	73,30	22,40	6,35
579.1075BK8	75,00	59,00	71,00	74,00	20,50	3,10
579.0080BK8	80,00	60,00	74,15	78,30	22,40	6,35
579.1080BK8	80,00	62,00	76,00	79,00	22,50	3,60

Code article	Diamètre d'alésage ØD1 H9	Dimensions de gorge				
		Ød1 h9	Ød2 h9	Ød3 h11	L1 0/+0,20	L2 0/+0,10
579.2025BK8	25,00	15,00	22,00	24,00	12,50	4,00
579.0085BK8	85,00	65,00	79,15	83,30	22,40	6,35
579.0090BK8	90,00	70,00	84,15	88,30	22,40	6,35
579.1090BK8	90,00	72,00	86,00	89,00	22,50	3,60
579.0095BK8	95,00	75,00	89,15	93,30	22,40	6,35
579.0100BK8	100,00	75,00	93,15	98,00	22,40	6,35
579.1100BK8	100,00	82,00	96,00	99,00	22,50	3,60
579.0105BK8	105,00	80,00	98,10	103,00	22,40	6,35
579.0110BK8	110,00	85,00	103,10	108,00	22,40	6,35
579.1110BK8	110,00	92,00	106,00	109,00	22,50	3,60
579.0115BK8	115,00	90,00	108,10	113,00	22,40	6,35
579.1025BK8	25,00	15,00	21,45	23,50	16,40	6,35
579.1115BK8	115,00	97,00	111,00	114,00	22,50	3,60
579.0120BK8	120,00	95,00	113,10	118,10	22,40	6,35
579.0125BK8	125,00	100,00	118,10	123,00	25,40	6,35
579.1125BK8	125,00	103,00	121,00	124,00	26,50	5,10
579.0130BK8	130,00	105,00	122,60	127,50	25,40	9,50
579.1130BK8	130,00	105,00	123,10	128,00	25,40	6,35
579.0133BK8	133,00	115,00	125,60	130,50	22,40	9,52
579.0135BK8	135,00	110,00	127,60	132,50	25,40	9,50
579.1135BK8	135,00	110,00	128,10	133,00	25,40	6,35
579.0140BK8	140,00	115,00	132,60	137,50	25,40	9,50
579.3025BK8	25,00	16,00	22,00	24,00	13,50	2,10
579.1140BK8	140,00	115,00	133,00	138,00	25,40	6,35
579.2140BK8	140,00	118,00	136,00	139,00	26,50	5,10
579.0145BK8	145,00	120,00	137,60	142,50	25,40	9,50
579.1145BK8	145,00	120,00	138,30	142,95	25,40	6,35
579.2150BK8	150,00	125,00	142,60	147,50	25,40	9,50
579.1150BK8	150,00	125,00	143,00	148,00	25,40	6,35
579.0150BK8	150,00	128,00	146,00	149,00	26,50	5,10
579.0152BK8	152,40	127,00	145,00	149,91	31,75	9,50
579.0155BK8	155,00	130,00	147,60	152,50	25,40	9,50
579.1155BK8	155,00	130,00	148,00	153,00	25,40	6,35
579.0028BK8	28,00	19,00	25,00	27,00	13,50	2,10
579.0160BK8	160,00	130,00	152,60	157,50	25,40	9,50
579.1160BK8	160,00	130,00	153,00	157,50	25,40	6,35
579.2160BK8	160,00	135,00	152,60	157,50	25,40	9,50
579.3160BK8	160,00	138,00	156,00	159,00	26,50	5,10
579.0165BK8	165,00	140,00	157,60	162,50	25,40	9,50
579.0170BK8	170,00	145,00	161,70	167,10	25,40	12,70
579.1170BK8	170,00	148,00	166,00	169,00	26,50	5,10
579.0175BK8	175,00	150,00	166,70	172,10	25,40	12,70
579.0180BK8	180,00	150,00	172,95	177,87	35,40	6,35
579.1180BK8	180,00	155,00	171,70	177,10	25,40	12,70
579.0030BK8	30,00	17,00	26,50	28,50	15,40	6,35
579.0185BK8	185,00	160,00	176,70	182,10	25,40	12,70
579.0190BK8	190,00	165,00	181,70	187,00	25,40	12,70
579.0195BK8	195,00	170,00	186,70	192,00	25,40	12,70
579.0200BK8	200,00	175,00	191,60	197,00	25,40	12,70

Code article	Diamètre d'alésage ØD1 H9	Dimensions de gorge				
		Ød1 h9	Ød2 h9	Ød3 h11	L1 0/+0,20	L2 0/+0,10
579.1200BK8	200,00	175,00	196,00	199,00	31,50	6,60
579.0210BK8	210,00	185,00	201,60	207,00	25,40	12,70
579.0220BK8	220,00	190,00	212,70	217,90	35,40	6,35
579.1220BK8	220,00	195,00	211,60	217,00	25,40	12,70
579.0230BK8	230,00	205,00	221,60	227,00	25,40	12,70
579.0240BK8	240,00	215,00	231,60	237,00	25,40	12,70
579.1030BK8	30,00	21,00	27,00	29,00	13,50	2,10
579.0250BK8	250,00	220,00	242,90	247,85	35,40	6,35

Les données en caractères gras correspondent aux dimensions de la norme ISO 6547, avec des diamètres d'alésage selon la norme ISO 3320. D'autres dimensions intermédiaires peuvent être fournies.

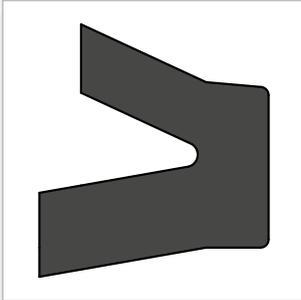

JOINTS DE PISTON

BECA 580-581



DESCRIPTION

Les profils BECA 580 - 581 sont des joints de piston de type U à lèvres décalées en élastomère.

AVANTAGES

Très bonne étanchéité à basses pressions
Excellente résistance à l'usure
Large plage de température, selon le matériau choisi
Encombrement réduit
Montable en gorge fermée

APPLICATIONS

Manutention - Levage
Presses
Vérins hydrauliques

MATÉRIAUX

NBR 75 Shore A
NBR 80 Shore A
FKM 80 Shore A

D'autres qualités de matériaux sont disponibles, veuillez contacter nos experts.

DONNÉES TECHNIQUES

Température	-30°C / +200°C
Pression	8 MPa
Vitesse	0,5 m/s
Fluides en contact	Huiles hydrauliques minérales Fluides difficilement inflammables Fluides biocompatibles Eau Autres (contactez nos experts)

Les données ci-dessus sont des valeurs maximum et ne peuvent être cumulées. Elles peuvent évoluer en fonction des matériaux utilisés.

JEUX D'EXTRUSION

Pression MPa	Jeu radial F/2
1,0 MPa	0,25
1,5 MPa	0,20
6,5 MPa	0,10
8,0 MPa	0,05

ÉTATS DE SURFACE

Rugosité	Surface dynamique	Surface statique	Flans de gorge
Ra	0,1 - 0,4 µm	≤ 1,6 µm	≤ 3,2 µm
Rz	0,63 - 2,5 µm	≤ 6,3 µm	≤ 10,0 µm
Rmax	1,0 - 4,0 µm	≤ 10,0 µm	≤ 16,0 µm

CHANFREINS ET RAYONS

Section radiale S	Rayon R1	Rayon R2	Chanfrein C
3,00	0,30	0,50	2,00
4,00	0,30	0,50	2,00
5,00	0,40	0,60	2,50
6,00	0,50	0,70	3,00
7,50	0,80	1,00	4,00
10,00	0,80	1,00	5,00

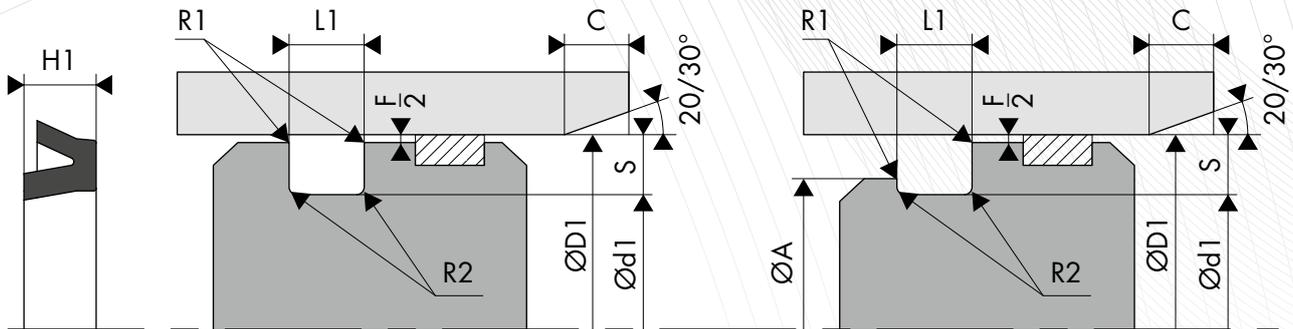

○ DIMENSIONS

Code article	Diamètre d'alésage ØD1 H10	Diamètre de gorge Ød1 f9	Hauteur du joint H1	Largeur de gorge L1 0/+0,25
580.1016008	16,00	8,10	5,55	7,00
580.1016010	16,00	10,00	4,00	5,50
580.1017012	17,50	12,60	3,17	5,00
580.1134121	134,00	121,30	9,52	11,00
580.1140125	140,00	25,00	10,00	11,50
580.1140127	140,00	127,30	9,52	11,00
580.1145130	145,00	130,00	10,00	11,50
580.1146120	146,00	120,60	15,90	19,00
580.1149136	149,00	136,30	9,52	11,00
580.1153127	153,00	127,60	15,90	19,00
580.1159133	159,00	133,60	15,90	19,00
580.1165139	165,00	139,60	15,90	19,00
580.1171146	171,45	146,05	15,87	17,45
580.1019012	19,00	12,70	3,17	5,00
580.1172153	172,00	153,00	11,10	12,50
580.1180160	180,00	160,00	14,00	17,00
580.1184165	184,00	165,00	11,11	12,50
580.1191159	191,00	159,30	19,00	22,00
580.1197165	197,00	165,30	19,00	22,00
580.1204172	204,00	172,30	19,00	22,00
580.1210178	210,00	178,30	19,00	22,00
580.1019009	19,05	9,52	6,35	7,14
580.1216184	216,00	184,30	19,00	22,00
580.1220200	220,00	200,00	14,00	17,00
580.1222190	222,25	190,50	19,05	20,62
580.1223201	223,00	201,30	12,70	14,50
580.1228196	228,60	196,85	19,05	20,62
580.1229210	229,00	210,00	12,70	14,50
580.1235203	235,00	203,30	19,00	22,00
580.1242210	242,00	210,30	19,00	22,00
580.1248216	248,00	216,30	19,00	22,00
580.1250230	250,00	230,00	14,00	17,00
580.0200107	20,00	10,00	7,00	8,50
580.1253234	253,00	234,00	12,70	14,50
580.1254222	254,00	222,25	19,05	20,62
580.1254235	254,00	235,00	12,70	14,50
580.1261229	261,00	229,30	19,00	22,00
580.1266234	266,70	234,95	19,05	20,62
580.1274242	274,00	242,30	19,00	22,00
580.1280248	280,00	248,30	19,00	22,00
580.1286254	286,00	254,30	19,00	22,00
580.1292260	292,00	260,30	19,00	22,00
580.1020012	20,00	12,00	5,50	7,00
580.1299267	299,00	267,30	19,00	22,00
580.1300268	300,40	268,50	19,00	20,90

Code article	Diamètre d'alésage ØD1 H10	Diamètre de gorge Ød1 f9	Hauteur du joint H1	Largeur de gorge L1 0/+0,25
580.1304273	304,80	273,05	19,05	20,62
580.1305279	305,00	279,60	12,70	14,00
580.1330311	330,00	311,00	12,70	14,50
580.1343323	343,00	323,00	12,70	14,50
580.1356335	356,00	335,50	12,70	14,50
580.1020014	20,00	14,00	4,00	5,50
580.1020011	20,62	11,10	6,35	7,14
580.1004008	8,00	4,00	2,80	3,50
580.1022012	22,00	12,50	6,35	8,00
580.0250174	25,00	17,00	4,50	4,80
580.1025018	25,00	18,00	4,00	5,50
580.1026016	26,00	16,50	6,35	8,00
580.009SPK8	9,00	3,00	6,20	6,90
580.1028015	28,57	15,87	7,92	9,52
580.1030020	30,00	20,50	6,20	8,00
580.4030024	30,00	24,00	4,00	5,00
580.1031019	31,75	19,05	7,92	9,52
580.0320229	32,00	22,20	9,00	9,40
580.1033020	33,32	20,62	7,92	9,52
580.1009003	9,50	3,17	3,96	5,50
580.1034015	34,00	15,00	9,52	11,00
580.1034022	34,92	22,22	7,92	9,52
580.1036023	36,50	23,80	7,92	9,52
580.1037026	37,00	26,00	6,35	8,00
580.1038025	38,10	25,40	7,92	9,52
580.1040030	40,00	30,00	7,00	8,50
580.1011004	11,10	4,76	3,96	5,50
580.1041025	41,27	25,40	9,52	11,10
580.1013006	13,00	6,70	4,76	6,30
580.1063047	63,50	47,62	9,52	11,10
580.1014007	14,00	7,70	4,76	6,30
580.1002006	6,00	2,00	2,80	3,50
580.1095076	95,00	76,70	7,40	9,00
580.2095076	95,25	76,20	12,70	14,30
580.1099086	99,00	86,30	9,52	11,00
580.1100088	100,00	88,00	8,50	10,00
580.1101082	101,60	82,55	12,70	14,30
580.1020891	102,00	89,30	9,00	10,00
580.1102089	102,00	89,30	9,52	11,00
580.1105089	105,00	89,10	7,93	9,50
580.1105093	105,00	93,00	8,50	10,00
580.1107088	107,95	88,90	12,70	14,30
580.1108095	108,00	95,30	7,90	9,50
580.1110098	110,00	98,00	8,50	10,00
580.1111094	111,00	94,70	7,93	9,50
580.1115089	115,00	89,60	15,90	19,00
580.1150951	115,00	95,00	10,00	11,50
580.1118105	118,00	105,30	9,52	11,00
580.1120105	120,00	105,00	10,00	11,00
580.1120095	120,65	95,25	15,87	17,45
580.1121108	121,00	108,30	9,52	11,00
580.1124111	124,00	111,30	9,52	11,00
580.F125110	125,00	110,00	10,00	11,00
580.1127101	127,00	101,60	15,87	17,45
580.1127108	127,00	108,00	9,52	11,00
580.1130117	130,00	117,30	9,52	11,00
580.1133107	133,35	107,95	15,87	17,45
580.1137124	137,00	124,30	9,52	11,00
580.1139114	139,70	114,30	15,87	17,45
580.1431893	18,90	14,30	3,50	5,00
580.1143130	143,00	130,30	9,52	11,00
580.1150135	150,00	135,00	10,00	11,00
580.1160145	160,00	145,00	10,00	11,00
580.1178152	178,00	152,60	15,90	19,00
580.1184152	184,15	152,40	19,05	20,62
580.1200180	200,00	180,00	14,00	17,00

Code article	Diamètre d'alésage ØD1 H10	Diamètre de gorge Ød1 f9	Hauteur du joint H1	Largeur de gorge L1 0/+0,25
580.1267248	267,00	248,00	12,70	14,50
580.1021014	21,00	14,70	6,35	8,00
580.FJ02214	22,00	14,00	6,00	7,00
580.1024014	24,00	14,50	6,35	8,00
580.1017024	24,70	17,00	5,00	5,50
580.1025017	25,00	17,00	5,50	7,00
580.1027017	27,00	17,50	6,35	8,00
580.1029019	29,00	19,05	6,35	8,00
580.1030017	30,15	17,45	7,92	9,52
580.1032019	32,00	19,30	6,35	8,00
580.1032024	32,00	24,00	5,50	7,00
580.1025034	34,00	25,00	8,20	8,70
580.1035022	35,00	22,30	6,35	8,00
580.1038030	38,00	30,00	6,35	8,00
580.1040027	40,00	27,30	6,35	8,00
580.FJ04030	40,00	30,00	7,50	8,50
580.1042030	42,00	30,90	6,35	8,00
580.1043030	43,00	30,30	9,52	11,00
580.1044028	44,45	28,57	9,52	11,10
580.1045035	45,00	35,50	7,00	8,50
580.1046028	46,00	28,20	10,20	12,00
580.1047031	47,62	31,75	9,52	11,10
580.1048032	48,00	32,10	7,93	9,50
580.1049035	49,00	35,00	9,52	11,00
580.1012006	12,00	6,00	4,00	5,50
580.6050040	50,00	40,00	6,00	7,00
580.1050040	50,00	40,00	7,00	8,50
580.FJ05040	50,00	40,00	7,50	8,50
580.1050034	50,80	34,92	9,52	11,10
580.1051041	51,00	41,50	7,14	9,00
580.1053038	53,97	38,10	9,52	11,11
580.1054041	54,00	41,30	9,52	11,00
580.1055045	55,00	45,00	7,00	8,50
580.1057044	57,00	44,30	6,35	8,00
580.1057041	57,15	41,27	9,52	11,10
580.1060050	60,00	50,00	7,00	8,50
580.1060044	60,32	44,45	9,52	11,10
580.1061048	61,00	48,30	6,35	8,00
580.FJ06353	63,00	53,00	7,00	7,50
580.0630478	63,50	47,62	7,93	9,52
580.1064046	64,00	46,30	8,85	10,50
580.1065055	65,00	55,00	7,00	8,00
580.1066050	66,67	50,80	9,52	11,10
580.1067051	67,00	51,10	8,85	10,50
580.1069050	69,85	50,80	12,70	14,30
580.1070054	70,00	54,10	7,93	9,50
580.1070058	70,00	58,00	8,50	10,00
580.1073063	73,00	63,50	5,55	7,00
580.1073053	73,02	53,97	12,70	14,30
580.1075063	75,00	63,00	8,50	10,00
580.1076057	76,00	57,90	8,73	10,50
580.2076057	76,20	57,15	12,70	14,30
580.1079060	79,37	60,32	12,70	14,30
580.1080067	80,00	67,30	6,35	8,00
580.1080068	80,00	68,00	8,50	10,00
580.1082063	82,55	63,50	12,70	14,30
580.1083071	83,00	71,90	7,10	8,50
580.1085073	85,00	73,00	8,50	10,00
580.1086073	86,00	73,30	9,52	11,00
580.1088069	88,90	69,85	12,70	14,30
580.1089076	89,00	76,30	6,35	8,00
580.2090078	90,00	78,00	6,50	7,00
580.1090078	90,00	78,00	8,50	10,00
580.1092076	92,00	76,10	9,52	11,00

Les données en caractères gras correspondent aux diamètres d'alésage que préconise la norme ISO 3320. D'autres dimensions intermédiaires peuvent être fournies.

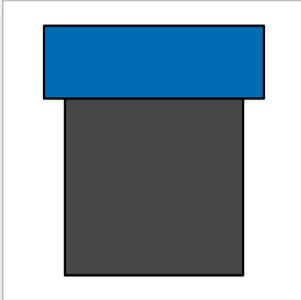

JOINTS DE PISTON BECA 650



DESCRIPTION

Le profil BECA 650 est un joint composite de piston double effet constitué d'un joint torique ou d'une bague à section carrée en élastomère, et d'une bague de frottement réalisée en Polyamide.

AVANTAGES

Pas de vrillage avec la bague section carrée
Faible coefficient de frottement
Excellente résistance à l'extrusion
Compatible avec les huiles hydrauliques

APPLICATIONS

Agriculture
Hydraulique mobile
Vérins hydrauliques

MATÉRIAUX

Bague de frottement

Polyamide PA6

Joint torique ou Bague section carrée

NBR 70 Shore A

D'autres qualités de matériaux sont disponibles, veuillez contacter nos experts.

DONNÉES TECHNIQUES

Température	-30°C / +100°C
Pression	40 MPa
Vitesse	0,5 m/s
Fluides en contact	Huiles hydrauliques minérales Fluides difficilement inflammables Fluides biocompatibles Eau Autres (contactez nos experts)

Les données ci-dessus sont des valeurs maximum et ne peuvent être cumulées. Elles peuvent évoluer en fonction des matériaux utilisés.

JEUX D'EXTRUSION

Pression MPa	Jeu radial F/2
20 MPa	0,25
35 MPa	0,20
40 MPa	0,15

ÉTATS DE SURFACE

Rugosité	Surface dynamique	Surface statique	Flans de gorge
Ra	0,05 - 0,2 µm	≤ 1,6 µm	≤ 3,2 µm
Rz	0,4 - 1,6 µm	≤ 6,3 µm	≤ 10,0 µm
Rmax	0,63 - 2,5 µm	≤ 10,0 µm	≤ 16,0 µm

CHANFREINS ET RAYONS

Section radiale S	Rayon R1	Rayon R2	Chanfrein C
1,30	0,30	0,20	2,00
2,00	0,30	0,20	2,00
2,60	0,30	0,20	2,00
3,25	0,30	0,20	3,00
3,90	0,30	0,20	3,00
4,55	0,30	0,30	4,00
5,20	0,30	0,30	4,50
5,85	0,30	0,40	5,00
6,50	0,30	0,40	5,50
7,80	0,30	0,60	6,00
10,40	0,30	0,80	8,00
13,00	0,30	0,80	10,00

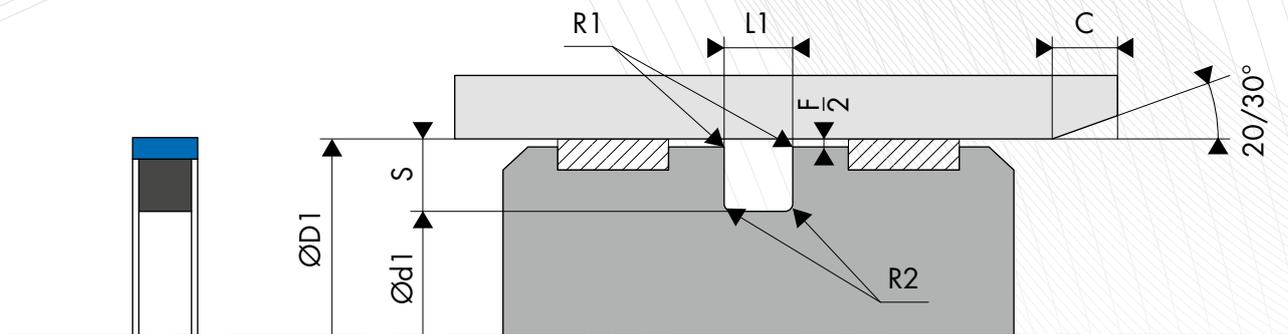

○ COTE DE MONTAGE

Diamètre d'alésage	Diamètre de gorge	Largeur de gorge	Section radiale	Diamètre de tore / Épaisseur de la bague
ØD1 H9	Ød1 h9	L1 0/+0,20	S	Ød2 / Ep
6,0 - 11,9	D1 - 2,60	1,35	1,30	1,00
12,0 - 23,9	D1 - 4,00	2,00	2,00	1,78
24,0 - 33,9	D1 - 5,20	2,60	2,60	2,00
34,0 - 45,9	D1 - 6,50	3,20	3,25	2,62
46,0 - 58,9	D1 - 7,80	3,85	3,90	3,00
59,0 - 80,9	D1 - 9,10	4,50	4,55	3,53
81,0 - 129,9	D1 - 10,20	5,10	5,20	4,00
130,0 - 199,9	D1 - 11,70	5,70	5,85	5,00
200,0 - 299,9	D1 - 13,00	6,35	6,50	5,33
300,0 - 399,9	D1 - 15,60	7,60	7,80	6,99
400,0 - 599,9	D1 - 20,80	10,10	10,40	8,40
600,0 - **	D1 - 26,00	12,60	13,00	12,00

Pour des applications spéciales > 40 MPa, il est conseillé d'utiliser la tolérance H8/f8 (alésage/piston) ou de choisir d'autres matériaux plus adaptés. Veuillez contacter nos experts.

○ EXEMPLE DE CODIFICATION

CODIFICATION STANDARD

Matériaux _____ : Bague de frottement en Polyamide - Code D6
 _____ : Joint torique / Bague carrée en NBR 70 Shore A - Code K6
Diamètre d'alésage : ØD1 = 50,00 mm
Diamètre de gorge : Ød1 = 42,20 mm
Code article _____ : 650.050D6K6

Code article - **650.** **050** **D6** **K6**

Famille _____
 Diamètre d'alésage _____
 Matériau de la bague de frottement _____
 Matériau du joint torique / bague carrée _____

○ DIMENSIONS

Code article	Diamètre d'alésage ØD1 H9	Diamètre de gorge Ød1 h9	Largeur de gorge L1 0/+0,10
650.006	6,20	3,60	1,35
650.021	21,00	17,00	2,00
650.360	360,00	344,40	7,60
650.370	370,00	354,40	7,60
650.380	380,00	364,40	7,60
650.390	390,00	374,40	7,60
650.400	400,00	379,20	10,10
650.410	410,00	389,20	10,10
650.420	420,00	399,20	10,10
650.430	430,00	409,20	10,10
650.440	440,00	419,20	10,10
650.450	450,00	429,20	10,10
650.022	22,00	18,00	2,00
650.460	460,00	439,20	10,10
650.470	470,00	449,20	10,10
650.480	480,00	459,20	10,10
650.490	490,00	469,20	10,10
650.500	500,00	479,20	10,10
650.024	24,00	18,80	2,60
650.025	25,00	19,80	2,60
650.028	28,00	22,80	2,60
650.030	30,00	24,80	2,60
650.032	32,00	26,80	2,60
650.035	35,00	28,50	3,20
650.036	36,00	29,50	3,20
650.038	38,00	31,50	3,20
650.008	8,00	5,40	1,35
650.040	40,00	33,50	3,20
650.041	41,00	34,50	3,20
650.042	42,00	35,50	3,20
650.045	45,00	38,50	3,20
650.046	46,00	38,20	3,85
650.048	48,00	40,20	3,85
650.050	50,00	42,20	3,85
650.052	52,00	44,20	3,85
650.053	53,00	45,20	3,85
650.055	55,00	47,20	3,85
650.010	10,00	7,40	1,35
650.057	57,00	49,20	3,85
650.058	58,00	50,20	3,85
650.060	60,00	50,90	4,50
650.062	62,00	52,90	4,50
650.063	63,00	53,90	4,50
650.065	65,00	55,90	4,50
650.068	68,00	58,90	4,50
650.070	70,00	60,90	4,50
650.072	72,00	62,90	4,50
650.075	75,00	65,90	4,50
650.012	12,00	8,00	2,00
650.080	80,00	70,90	4,50
650.082	82,00	71,60	5,10
650.085	85,00	74,60	5,10
650.087	87,00	76,60	5,10
650.090	90,00	79,60	5,10
650.092	92,00	81,60	5,10
650.095	95,00	84,60	5,10
650.098	98,00	87,60	5,10
650.100	100,00	89,60	5,10
650.105	105,00	94,60	5,10
650.014	14,00	10,00	2,00
650.108	108,00	97,60	5,10
650.110	110,00	99,60	5,10
650.115	115,00	104,60	5,10

Code article	Diamètre d'alésage ØD1 H9	Diamètre de gorge Ød1 h9	Largeur de gorge L1 0/+0,10
650.118	118,00	107,60	5,10
650.120	120,00	109,60	5,10
650.125	125,00	114,60	5,10
650.127	127,00	116,60	5,10
650.130	130,00	118,30	5,70
650.132	132,00	120,30	5,70
650.135	135,00	123,30	5,70
650.015	15,00	11,00	2,00
650.138	138,00	126,30	5,70
650.140	140,00	128,30	5,70
650.144	144,50	132,80	5,70
650.145	145,00	133,30	5,70
650.150	150,00	138,30	5,70
650.155	155,00	143,30	5,70
650.156	156,00	144,30	5,70
650.158	158,70	147,00	5,70
650.160	160,00	148,30	5,70
650.164	164,00	152,30	5,70
650.016	16,00	12,00	2,00
650.165	165,00	153,30	5,70
650.166	166,00	154,30	5,70
650.170	170,00	158,30	5,70
650.175	175,00	163,30	5,70
650.177	177,00	165,30	5,70
650.180	180,00	168,30	5,70
650.185	185,00	173,30	5,70
650.190	190,00	178,30	5,70
650.195	195,00	183,30	5,70
650.200	200,00	187,00	6,35
650.018	18,00	14,00	2,00
650.205	205,00	192,00	6,35
650.210	210,00	197,00	6,35
650.215	215,00	202,00	6,35
650.216	216,00	203,00	6,35
650.220	220,00	207,00	6,35
650.225	225,00	212,00	6,35
650.230	230,00	217,00	6,35
650.240	240,00	227,00	6,35
650.250	250,00	237,00	6,35
650.260	260,00	247,00	6,35
650.020	20,00	16,00	2,00
650.268	268,00	255,00	6,35
650.270	270,00	257,00	6,35
650.280	280,00	267,00	6,35
650.290	290,00	277,00	6,35
650.300	300,00	284,40	7,60
650.310	310,00	294,40	7,60
650.320	320,00	304,40	7,60
650.330	330,00	314,40	7,60
650.340	340,00	324,40	7,60
650.350	350,00	334,40	7,60

Les données en caractères gras correspondent aux diamètres d'alésage que préconise la norme ISO 3320. D'autres dimensions intermédiaires peuvent être fournies.

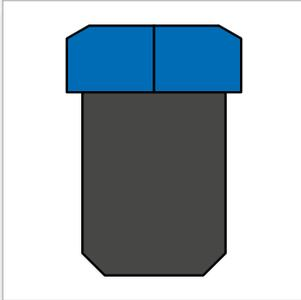

JOINTS DE PISTON BECA 655



DESCRIPTION

Le profil BECA 655 est un joint composite de piston double effet constitué d'une bague souple en élastomère, et d'une bague de frottement réalisée en Polyamide avec une coupe baïonnette.

AVANTAGES

Pas de vrillage avec la bague section carrée
Faible coefficient de frottement
Excellente résistance à l'extrusion
Compatible avec les huiles hydrauliques

APPLICATIONS

Agriculture
Hydraulique mobile
Vérins hydrauliques

MATÉRIAUX

Bague de frottement

Polyamide PA6
Résine acétale POM

Bague souple

NBR 70 Shore A

D'autres qualités de matériaux sont disponibles, veuillez contacter nos experts.

DONNÉES TECHNIQUES

Température	-30°C / +100°C
Pression	50 MPa
Vitesse	0,5 m/s
Fluides en contact	Huiles hydrauliques minérales Fluides difficilement inflammables Fluides biocompatibles Eau Autres (contactez nos experts)

Les données ci-dessus sont des valeurs maximum et ne peuvent être cumulées. Elles peuvent évoluer en fonction des matériaux utilisés.

JEUX D'EXTRUSION

Pression MPa	Jeu radial F/2
20 MPa	0,25
35 MPa	0,20
40 MPa	0,15
50 MPa	0,10

ÉTATS DE SURFACE

Rugosité	Surface dynamique	Surface statique	Flans de gorge
Ra	0,05 - 0,2 µm	≤ 1,6 µm	≤ 3,2 µm
Rz	0,4 - 1,6 µm	≤ 6,3 µm	≤ 10,0 µm
Rmax	0,63 - 2,5 µm	≤ 10,0 µm	≤ 16,0 µm

CHANFREINS ET RAYONS

Section radiale S	Rayon R1	Rayon R2	Chanfrein C
5,50	0,30	0,50	3,00
7,75	0,30	0,90	4,00
10,50	0,30	0,90	5,00

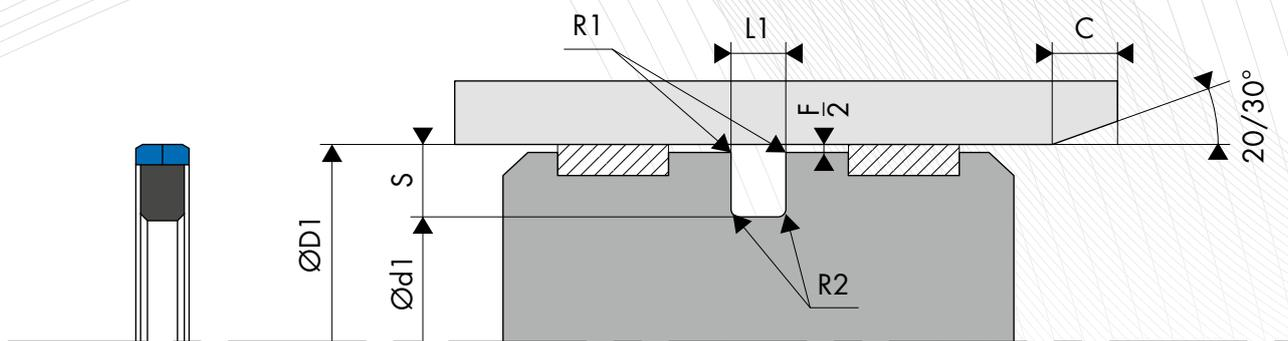

○ COTE DE MONTAGE

Diamètre de gorge	Largeur de gorge	Section radiale
Ød1 h9	L1 0/+0,20	S
D1 - 11,00	4,20	5,50
D1 - 15,50	6,30	7,75
D1 - 21,00	8,10	10,50

Pour des applications spéciales > 40 MPa, il est conseillé d'utiliser la tolérance H8/f8 (alésage/piston) ou de choisir d'autres matériaux plus adaptés. Veuillez contacter nos experts.

○ EXEMPLE DE CODIFICATION

CODIFICATION STANDARD

Matériaux _____ : Bague de frottement en résine acétale POM - Code HC
 _____ : Bague souple en NBR 70 Shore A - Code K6
Diamètre d'alésage : ØD1 = 100,00 mm
Diamètre de gorge : Ød1 = 79,00 mm
Code article _____ : 655.100HC6

Code article - **655.** **100** **HC** **K6**
 Famille
 Diamètre d'alésage
 Matériau de la bague de frottement
 Matériau de la bague souple

○ DIMENSIONS

Code article	Diamètre d'alésage ØD1 H9	Diamètre de gorge Ød1 h9	Largeur de gorge L1 0/+0,10
655.070	70,00	49,00	8,10
655.115	115,00	94,00	8,10
655.120	120,00	99,00	8,10
655.125	125,00	104,00	8,10
655.130	130,00	109,00	8,10
655.140	140,00	119,00	8,10
655.150	150,00	129,00	8,10
655.160	160,00	139,00	8,10
655.170	170,00	149,00	8,10
655.180	180,00	159,00	8,10

Code article	Diamètre d'alésage ØD1 H9	Diamètre de gorge Ød1 h9	Largeur de gorge L1 0/+0,10
655.190	190,00	169,00	8,10
655.075	75,00	54,00	8,10
655.080	80,00	59,00	8,10
655.085	85,00	64,00	8,10
655.090	90,00	69,00	8,10
655.095	95,00	74,00	8,10
655.100	100,00	79,00	8,10
655.105	105,00	84,00	8,10
655.110	110,00	89,00	8,10

Les données en caractères gras correspondent aux diamètres d'alésage que préconise la norme ISO 3320. D'autres dimensions intermédiaires peuvent être fournies.



8. Les joints de tige / piston

Les joints de tige/piston peuvent être utilisés à la fois en statique ou dynamique pour assurer l'étanchéité au niveau de la tige et du piston.

FRANCE JOINT propose plusieurs profils de joints symétriques avec différentes qualités de matériaux possibles selon les applications.

IMPORTANT

Les pressions, vitesses, températures, sont des valeurs indicatives maximum et ne peuvent être cumulées entre elles. De plus, ces données peuvent évoluer en fonction des matériaux utilisés.

Pour des demandes spécifiques (température, pression, vitesse, etc.), veuillez contacter notre équipe technique afin de vous orienter vers le bon choix de matériau et de profil de joint.

Les dimensions affichées au catalogue sont généralement disponibles sur stock et peuvent être fournies rapidement. Toutefois, nous nous réservons le droit de modifier notre programme de livraison. Veuillez contacter notre équipe commerciale pour connaître nos disponibilités.

Sommaire

**BECA 235**

Matériaux : Elastomère
Température : -30°C / +200°C
Pression : 15 MPa
Vitesse : 0,5 m/s

P. 188**BECA 301**

Matériaux : NBR entoilé
Température : -30°C / +120°C
Pression : 25 MPa
Vitesse : 0,5 m/s

P. 190**BECA 302**

Matériaux : FKM
Température : -20°C / +200°C
Pression : 25 MPa
Vitesse : 0,5 m/s

P. 192**BECA 310**

Matériaux : PU
Température : -30°C / +110°C
Pression : 40 MPa
Vitesse : 0,5 m/s

P. 194**BECA 320**

Matériaux : PU + NBR
Température : -30°C / +100°C
Pression : 40 MPa
Vitesse : 0,5 m/s

P. 198**BECA 335**

Matériaux : PU
Température : -30°C / +110°C
Pression : 30 MPa
Vitesse : 0,5 m/s

P. 202**BECA 337 - 339**

Matériaux : PTFE + Inox
Température : -200°C / +260°C
Pression : 30 MPa
Vitesse : 15 m/s

P. 206**BECA 338**

Matériaux : PTFE + Inox
Température : -200°C / +260°C
Pression : 30 MPa
Vitesse : 15 m/s

P. 212

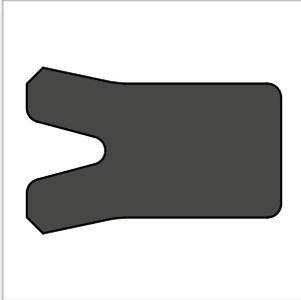

JOINTS DE TIGE/PISTON BECA 235



DESCRIPTION

Le profil BECA 235 est un joint symétrique simple effet de type U à lèvres égales réalisé en élastomère. Il peut être employé aussi bien pour des applications en tige qu'en piston.

AVANTAGES

Effet d'étanchéité optimisé

Excellente résistance aux températures élevées selon le type de matériau choisi

Montage en gorge fermée par déformation

APPLICATIONS

Hydraulique mobile

Machines-outils

Presses

Vérins standard

MATÉRIAUX

NBR 70 Shore A

NBR 85 Shore A

FKM 85 Shore A

D'autres qualités de matériaux sont disponibles, veuillez contacter nos experts.

DONNÉES TECHNIQUES

Température	-30°C / +200°C
Pression	15 MPa
Vitesse	0,5 m/s
Fluides en contact	Huiles hydrauliques minérales Fluides difficilement inflammables Fluides biocompatibles Eau Autres (contactez nos experts)

Les données ci-dessus sont des valeurs maximum et ne peuvent être cumulées. Elles peuvent évoluer en fonction des matériaux utilisés.

JEUX D'EXTRUSION

Pression MPa	Jeu radial F/2
2,5 MPa	0,45
5,0 MPa	0,35
7,5 MPa	0,30
10 MPa	0,25
15 MPa	0,20

ÉTATS DE SURFACE

Rugosité	Surface dynamique	Surface statique	Flans de gorge
Ra	0,1 - 0,4 µm	≤ 1,6 µm	≤ 3,2 µm
Rz	0,63 - 2,5 µm	≤ 6,3 µm	≤ 10,0 µm
Rmax	1,0 - 4,0 µm	≤ 10,0 µm	≤ 16,0 µm

CHANFREINS ET RAYONS

Section radiale S	Rayon R1	Rayon R2	Chanfrein C
3,50	0,20	0,40	2,00
5,00	0,40	0,60	2,50
7,50	0,80	1,00	4,00
10,00	0,80	1,00	5,00

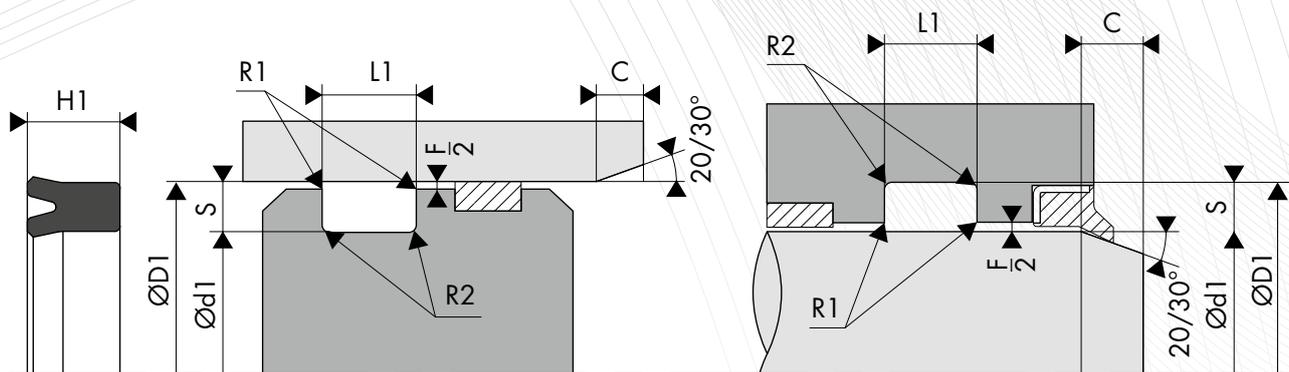

DIMENSIONS

Code article	Diamètre de tige Ød1 f8	Diamètre de gorge ØD1 H10	Hauteur du joint H1	Largeur de gorge L1 +0,5/+1
	Diamètre de gorge Ød1 f8	Diamètre d'alésage ØD1 H8		
235.1007003	3,00	7,00	5,00	6,00
235.0280204	20,00	28,00	4,50	5,00
235.0300206	20,00	30,00	6,00	7,00
235.0300208	20,00	30,00	8,00	9,00
235.0250335	25,00	33,00	5,00	6,00
235.0350256	25,00	35,00	6,00	7,00
235.1035025	25,00	35,00	8,00	9,00
235.0320254	25,20	32,60	4,00	5,00
235.1038025	25,40	38,10	7,93	8,50
235.0280365	28,00	36,00	5,00	6,00
235.28048CA	28,00	48,00	12,00	13,00
235.0030082	3,17	7,92	2,38	2,50
235.1035029	28,70	35,00	4,50	5,00
235.0400308	30,00	40,00	8,00	9,00
235.1040030	30,00	40,00	10,00	11,00
235.0320426	32,00	42,00	6,20	6,70
235.0320456	32,00	45,00	6,50	7,00
235.1045035	35,00	45,00	6,00	6,50
235.1050038	38,00	50,00	6,00	6,50
235.1050040	40,00	50,00	5,00	5,50
235.0500406	40,00	50,00	6,00	7,00
235.0500409	40,00	50,00	9,00	10,00
235.0100044	4,00	10,00	4,50	5,00
235.2050040	40,00	50,00	10,00	11,00
235.0550428	42,00	55,00	8,00	9,00
235.0620442	44,00	62,00	12,00	13,00
235.1050045	45,00	50,00	5,00	6,00
235.0550456	45,00	55,00	6,00	6,50
235.0630451	45,00	63,00	11,00	12,00
235.0630452	45,00	63,00	12,00	13,00
235.S650451	45,00	65,00	10,00	11,00
235.0580462	46,00	58,00	12,00	13,00
235.1060048	48,00	60,00	6,00	6,50
235.0180094	9,50	18,50	4,50	5,00
235.1060050	50,00	60,00	10,00	11,00
235.8063050	50,00	63,00	8,20	9,00
235.0650501	50,00	65,00	10,00	11,00
235.0630535	53,00	63,00	5,00	6,00
235.1063053	53,00	63,00	12,00	13,00
235.0700557	55,00	70,00	7,50	8,50

Code article	Diamètre de tige Ød1 f8	Diamètre de gorge ØD1 H10	Hauteur du joint H1	Largeur de gorge L1 +0,5/+1
	Diamètre de gorge Ød1 f8	Diamètre d'alésage ØD1 H8		
235.1070055	55,00	70,00	12,00	13,00
235.55075CA	55,00	75,00	12,00	13,00
235.0580686	58,80	68,00	5,40	6,20
235.1070060	60,00	70,00	12,00	13,00
235.1020010	10,00	20,00	8,00	9,00
235.0900605	60,00	90,00	15,00	16,50
235.0620882	62,00	88,00	12,00	13,00
235.0780632	63,00	78,00	12,00	13,00
235.0750651	65,00	75,00	10,00	11,00
235.1075065	65,00	75,00	12,00	13,00
235.0800659	65,00	80,00	9,00	10,00
235.0660922	66,67	92,07	19,00	20,00
235.5070080	70,00	80,00	5,00	6,00
235.0800705	70,00	80,00	5,50	6,50
235.1080070	70,00	80,00	8,00	9,00
235.0200145	14,00	20,00	5,00	6,00
235.0700902	70,00	90,00	11,00	12,00
235.0880734	73,00	88,50	14,60	15,50
235.0750856	75,00	85,00	6,00	7,00
235.1085075	75,00	85,00	12,00	13,00
235.0900752	75,00	90,00	12,00	13,00
235.0760865	76,50	86,50	5,00	5,50
235.1090080	80,00	90,00	10,00	11,00
235.1100805	80,00	110,00	15,00	16,50
235.1100085	85,00	100,00	12,00	13,00
235.1000868	86,00	100,00	8,00	8,70
235.0250184	18,00	25,00	4,00	4,50
235.1000908	90,00	100,00	8,00	9,00
235.1000909	90,00	100,00	9,00	10,00
235.1100090	90,00	100,00	12,00	13,00
235.1150951	95,00	115,00	10,00	11,50
235.0951202	95,25	120,65	19,00	20,00
235.1201008	100,00	120,00	8,00	9,00
235.1301159	115,00	130,00	9,50	10,50
235.1451256	125,00	145,00	16,00	17,00
235.2001755	175,00	200,00	15,70	16,00
235.0180264	18,00	26,00	4,00	5,00
235.0270195	19,00	27,00	5,00	6,00

Les données en caractères gras correspondent aux diamètres de tige et aux diamètres d'alésage que préconise la norme ISO 3320. D'autres dimensions intermédiaires peuvent être fournies.

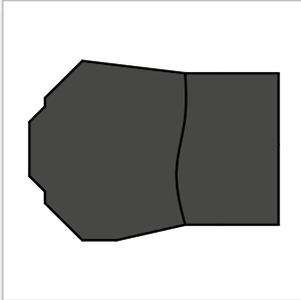

JOINTS DE TIGE/PISTON BECA 301



DESCRIPTION

Le profil BECA 301 est un joint symétrique simple effet compact constitué d'un joint profilé en NBR entoilé. Il peut se monter dans une gorge selon la norme ISO 5597.

AVANTAGES

Effet d'étanchéité optimisé
Bonne compatibilité chimique selon le matériau choisi
Excellente résistance à l'usure
Bonne résistance à l'extrusion

APPLICATIONS

Hydraulique mobile
Manutention - Levage
Presses
Vérins hydrauliques

MATÉRIAUX

NBR entoilé

DONNÉES TECHNIQUES

Température	-30°C / +110°C
Pression	25 MPa
Vitesse	0,5 m/s
Fluides en contact	Huiles hydrauliques minérales Fluides difficilement inflammables Fluides biocompatibles Eau Autres (contactez nos experts)

Les données ci-dessus sont des valeurs maximum et ne peuvent être cumulées. Elles peuvent évoluer en fonction des matériaux utilisés.

JEUX D'EXTRUSION

Pression MPa	Jeu radial F/2
15 MPa	0,20
25 MPa	0,10

ÉTATS DE SURFACE

Rugosité	Surface dynamique	Surface statique	Flans de gorge
Ra	0,1 - 0,4 µm	≤ 1,6 µm	≤ 3,2 µm
Rz	0,63 - 2,5 µm	≤ 6,3 µm	≤ 10,0 µm
Rmax	1,0 - 4,0 µm	≤ 10,0 µm	≤ 16,0 µm

CHANFREINS ET RAYONS

Section radiale S	Rayon R1	Rayon R2	Chanfrein C
4,00	0,20	0,40	2,00
5,00	0,40	0,70	2,50
6,00	0,70	1,10	3,00
7,50	0,70	1,10	4,00
10,00	1,00	1,10	5,00

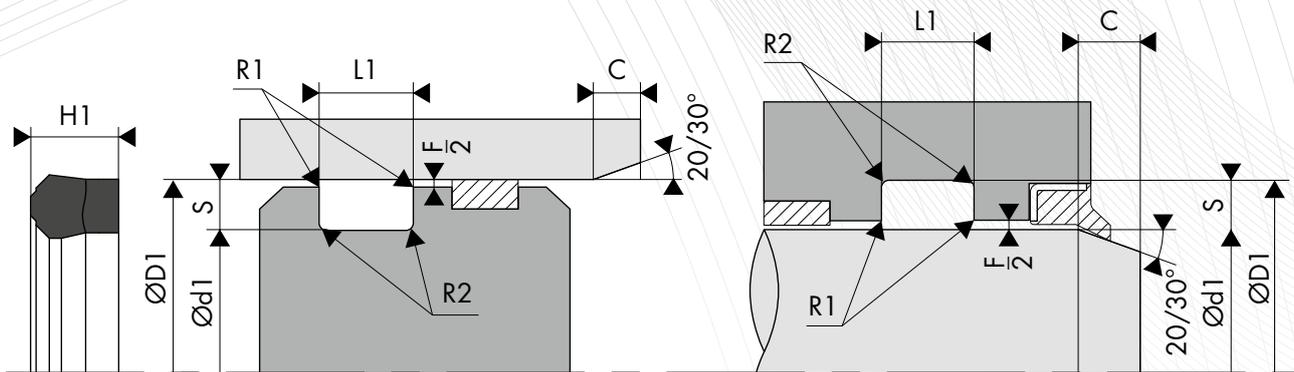

DIMENSIONS

Code article	Diamètre de tige Ød1 f9	Diamètre de gorge ØD1 H10	Hauteur du joint H1	Largeur de gorge L1 0/+0,25
	Diamètre de gorge Ød1 f9	Diamètre d'alésage ØD1 H10		
301.1582224	15,87	22,22	4,76	5,50
301.7022030	22,00	30,00	6,50	7,00
301.0220347	22,00	34,00	7,00	8,00
301.1370870	22,23	34,93	9,53	10,50
301.6025033	25,00	33,00	5,70	6,30
301.1025033	25,00	33,00	6,50	7,00
301.0250358	25,00	35,00	9,50	10,50
301.6028036	28,00	36,00	5,70	6,30
301.0280364	28,00	36,00	6,50	7,00
301.1028036	28,00	36,00	6,50	7,00
301.6016024	16,00	24,00	5,70	6,30
301.8028038	28,00	38,00	7,50	8,00
301.2863545	28,57	34,92	4,76	5,50
301.1030038	30,00	38,00	5,70	6,30
301.0300407	30,00	40,00	7,30	7,50
301.6032040	32,00	40,00	5,70	6,30
301.1032040	32,00	40,00	6,50	7,00
301.1035043	35,00	43,00	5,70	6,30
301.0350458	35,00	45,00	6,50	7,50
301.1035050	35,00	50,00	10,00	11,00
301.9036048	36,00	48,00	8,20	9,00
301.0172655	17,00	26,00	5,50	6,00
301.7038050	38,00	50,00	6,50	7,00
301.9038050	38,00	50,00	8,20	9,00
301.3814766	38,10	47,62	6,35	7,00
301.0381556	38,10	55,56	11,11	12,00
301.6040048	40,00	48,00	5,70	6,30
301.1040048	40,00	48,00	6,50	7,00
301.3400486	40,00	48,00	6,50	7,00
301.0400481	40,00	48,00	10,00	11,00
301.0400482	40,00	48,00	11,50	12,50
301.8040050	40,00	50,00	7,50	8,00
301.0180245	18,00	24,00	4,70	5,50
301.2040050	40,00	50,00	8,00	9,00
301.1040050	40,00	50,00	10,40	11,00
301.1040055	40,00	55,00	10,00	11,00
301.0400603	40,00	60,00	13,50	14,50
301.1681181	42,85	30,15	9,52	10,50
301.0440537	44,45	53,97	7,13	8,00
301.0445603	44,45	60,33	10,40	11,11
301.0445617	44,45	61,72	11,00	11,60

Code article	Diamètre de tige Ød1 f9	Diamètre de gorge ØD1 H10	Hauteur du joint H1	Largeur de gorge L1 0/+0,25
	Diamètre de gorge Ød1 f9	Diamètre d'alésage ØD1 H10		
301.0450521	45,00	52,00	11,00	11,50
301.2045055	45,00	55,00	7,50	8,00
301.0180266	18,00	26,00	6,00	7,00
301.1045055	45,00	55,00	10,40	11,00
301.S475709	47,00	57,00	9,00	10,00
301.8050060	50,00	60,00	7,50	8,00
301.2050060	50,00	60,00	8,00	9,00
301.1050060	50,00	60,00	9,30	10,00
301.0500604	50,00	60,00	14,50	15,50
301.0500708	50,00	70,00	12,00	13,00
301.2055065	55,00	65,00	7,20	8,00
301.1055065	55,00	65,00	10,00	11,00
301.0600683	60,00	68,00	12,50	13,50
301.0202655	20,00	26,00	5,50	6,30
301.1060070	60,00	70,00	7,20	8,00
301.1060071	60,00	71,00	9,00	10,00
301.1065075	65,00	75,00	10,00	11,00
301.3065075	65,00	75,00	13,50	14,50
301.0650779	65,00	77,00	9,00	9,60
301.2752310	69,85	58,72	9,52	10,50
301.0700808	70,00	80,00	7,20	8,00
301.0700859	70,00	82,00	9,60	10,50
301.0700903	70,00	90,00	15,00	16,00
301.0750857	75,00	85,00	7,00	8,00
301.6020028	20,00	28,00	5,70	6,30
301.0750879	75,00	87,00	9,00	9,60
301.0800902	80,00	90,00	12,00	13,00
301.1080092	80,00	92,00	10,00	11,00
301.1085095	85,00	95,00	8,00	9,00
301.8085095	85,00	95,00	8,00	9,00
301.S851002	85,00	100,00	22,50	23,50
301.1001152	100,00	115,00	11,50	12,50
301.100CLAR	100,00	120,00	14,50	15,50
301.1105115	105,00	115,00	10,00	11,00
301.1201405	120,00	140,00	15,00	16,00
301.1020028	20,00	28,00	6,50	7,50
301.1301503	130,00	150,00	13,50	14,50
301.1140160	140,00	160,00	12,00	13,00
301.212.6K8	212,60	231,78	14,00	15,00
301.6022030	22,00	30,00	5,70	6,30

Les données en caractères gras correspondent aux dimensions de la norme ISO 5597, avec des diamètres de tige et d'alésage selon la norme ISO 3320. D'autres dimensions intermédiaires peuvent être fournies.

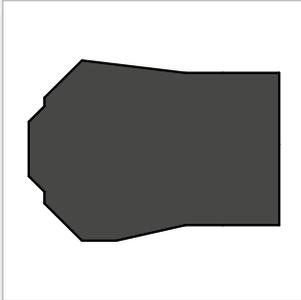

JOINTS DE TIGE/PISTON BECA 302



DESCRIPTION

Le profil BECA 302 est un joints symétrique simple effet compact constitué d'un joint profilé en FKM. Il peut se monter dans une gorge selon la norme ISO 5597.

AVANTAGES

Effet d'étanchéité optimisé

Bonne compatibilité chimique et large plage de température, selon le matériau choisi

Excellente résistance à l'usure

Bonne résistance à l'extrusion

APPLICATIONS

Hydraulique mobile

Manutention - Levage

Presses

Vérins hydrauliques

MATÉRIAUX

FKM 80 Shore A

D'autres qualités de matériaux sont disponibles, veuillez contacter nos experts.

DONNÉES TECHNIQUES

Température	-20°C / +200°C
Pression	25 MPa
Vitesse	0,5 m/s
Fluides en contact	Huiles hydrauliques minérales Fluides difficilement inflammables Fluides biocompatibles Eau Autres (contactez nos experts)

Les données ci-dessus sont des valeurs maximum et ne peuvent être cumulées. Elles peuvent évoluer en fonction des matériaux utilisés.

JEUX D'EXTRUSION

Pression MPa	Jeu radial F/2
15 MPa	0,20
25 MPa	0,10

ÉTATS DE SURFACE

Rugosité	Surface dynamique	Surface statique	Flans de gorge
Ra	0,1 - 0,4 µm	≤ 1,6 µm	≤ 3,2 µm
Rz	0,63 - 2,5 µm	≤ 6,3 µm	≤ 10,0 µm
Rmax	1,0 - 4,0 µm	≤ 10,0 µm	≤ 16,0 µm

CHANFREINS ET RAYONS

Section radiale S	Rayon R1	Rayon R2	Chanfrein C
4,00	0,20	0,40	2,00
5,00	0,40	0,70	2,50
6,00	0,70	1,10	3,00
7,50	0,70	1,10	4,00
10,00	1,00	1,10	5,00

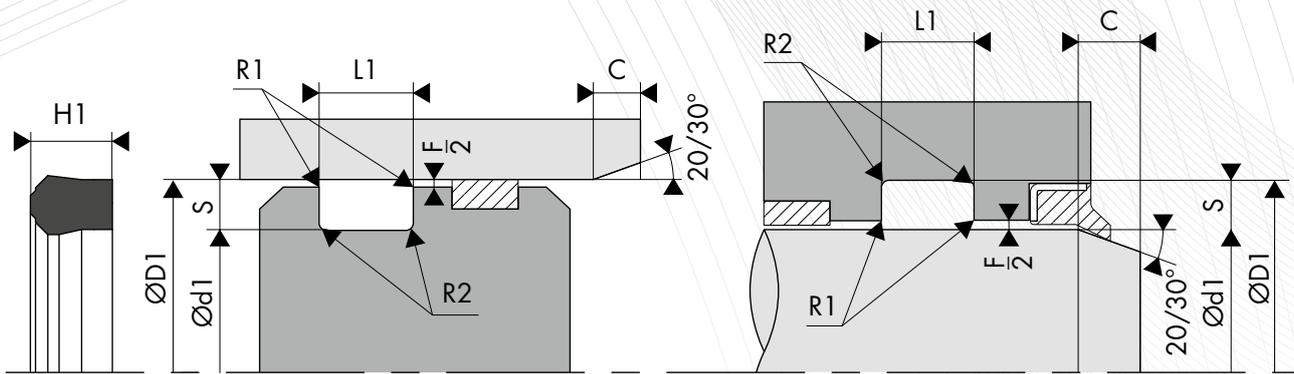

○ DIMENSIONS

Code article	Diamètre de tige Ød1 f9	Diamètre de gorge ØD1 H10	Hauteur du joint H1	Largeur de gorge L1 0/+0,25
	Diamètre de gorge Ød1 f9	Diamètre d'alésage ØD1 H10		
302.0550656	55,00	65,00	6,00	7,00
302.1060070	60,00	70,00	7,20	8,00
302.0600717	60,00	71,00	7,00	8,00
302.0650756	65,00	75,00	6,00	7,00
301.80953G8	80,00	95,00	12,00	13,00
302.6025033	25,00	33,00	5,70	6,30
302.0250336	25,00	33,00	6,40	7,00

Code article	Diamètre de tige Ød1 f9	Diamètre de gorge ØD1 H10	Hauteur du joint H1	Largeur de gorge L1 0/+0,25
	Diamètre de gorge Ød1 f9	Diamètre d'alésage ØD1 H10		
302.028BBG6	28,00	36,00	5,70	6,30
302.1035043	35,00	43,00	5,37	6,30
302.6040048	40,00	48,00	5,70	6,30
302.0450556	45,00	55,00	6,00	7,00
302.1045055	45,00	55,00	11,00	12,00
302.8050060	50,00	60,00	7,50	8,00

Les données en caractères gras correspondent aux dimensions de la norme ISO 5597, avec des diamètres de tige et d'alésage selon la norme ISO 3320. D'autres dimensions intermédiaires peuvent être fournies.

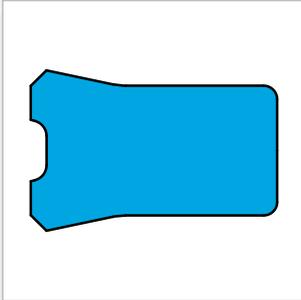

JOINTS DE TIGE/PISTON BECA 310



DESCRIPTION

Le profil BECA 310 est un joint compact de tige simple effet de type U à lèvres égales et constitué d'un corps plus dense en Polyuréthane. Il peut se monter dans une gorge selon la norme ISO 5597.

AVANTAGES

Bonne étanchéité à faibles et fortes pressions

Excellente résistance à l'abrasion

APPLICATIONS

Hydraulique mobile

Manutention - Levage

Presses

Vérins hydrauliques

MATÉRIAUX

PU 93 Shore A - Bleu

PU 96 Shore A - Bleu

PU Haute Temp. 96 Shore A - Beige

D'autres qualités de matériaux sont disponibles, veuillez contacter nos experts.

DONNÉES TECHNIQUES

Température	-30°C / +110°C
Pression	40 MPa
Vitesse	0,5 m/s
Fluides en contact	Huiles hydrauliques minérales

Les données ci-dessus sont des valeurs maximum et ne peuvent être cumulées. Elles peuvent évoluer en fonction des matériaux utilisés.

JEUX D'EXTRUSION

Diamètre d'alésage ØD1 Diamètre de tige Ød1	Jeu radial F/2				
	≤ 5 MPa	≤ 10 MPa	≤ 20 MPa	≤ 30 MPa	≤ 40 MPa
≤ 60 mm	0,40	0,30	0,20	0,15	0,10
> 60 mm	0,50	0,40	0,30	0,20	0,15

ÉTATS DE SURFACE

Rugosité	Surface dynamique	Surface statique	Flans de gorge
Ra	0,1 - 0,4 µm	≤ 1,6 µm	≤ 3,2 µm
Rz	0,63 - 2,5 µm	≤ 6,3 µm	≤ 10,0 µm
Rmax	1,0 - 4,0 µm	≤ 10,0 µm	≤ 16,0 µm

CHANFREINS ET RAYONS

Section radiale S	Rayon R1	Rayon R2	Chanfrein C
3,00	0,40	0,60	2,50
4,00	0,40	0,60	2,50
5,00	0,40	0,60	2,50
7,50	0,80	1,00	4,00

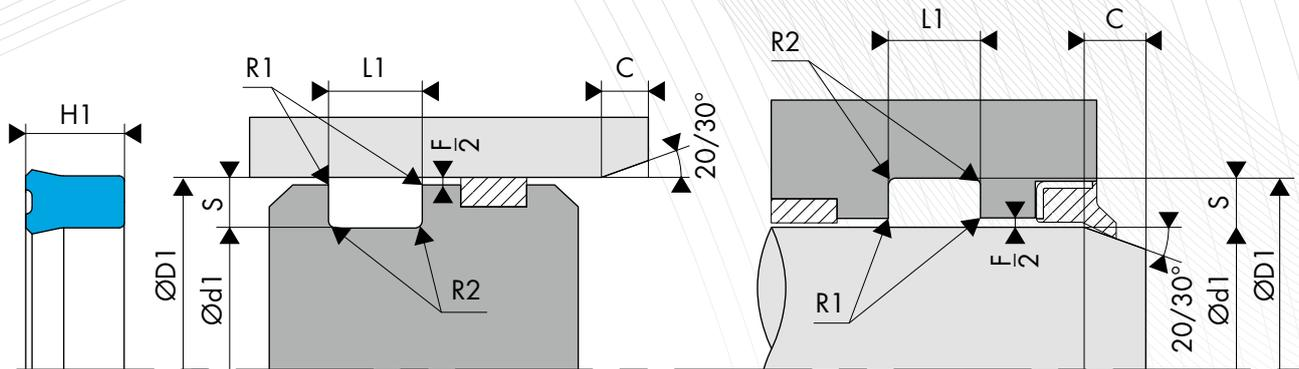

DIMENSIONS

Code article	Diamètre de tige Ød1 f8	Diamètre de gorge ØD1 H9	Hauteur du joint H1	Largeur de gorge L1 0/+0,25
	Diamètre de gorge Ød1 f8	Diamètre d'alésage ØD1 H10		
310.0060145	6,00	14,00	5,70	6,30
310.0120227	12,00	22,00	7,30	8,00
310.0490651	49,20	65,00	10,00	11,00
310.6050058	50,00	58,00	5,70	6,30
310.0500586	50,00	58,00	6,00	7,00
310.0500588	50,00	58,00	8,00	9,00
310.0500606	50,00	60,00	6,00	7,00
310.8050060	50,00	60,00	7,20	8,00
310.0500607	50,00	60,00	7,30	8,00
310.0500608	50,00	60,00	8,00	9,00
310.0500609	50,00	60,00	9,00	10,00
310.0500601	50,00	60,00	10,00	11,00
310.0140215	14,00	21,00	5,00	5,60
310.0500602	50,00	60,00	12,00	13,00
310.0500603	50,00	60,00	13,50	14,50
310.0500659	50,00	65,00	9,00	10,00
310.0500651	50,00	65,00	10,00	11,00
310.0500652	50,00	65,00	11,50	12,50
310.0500703	50,00	70,00	13,50	14,50
310.0500637	50,80	63,88	17,00	18,00
310.0510573	51,00	57,00	3,50	4,50
310.0550635	55,00	63,00	5,70	6,30
310.0550636	55,00	63,00	6,00	7,00
310.0140225	14,00	22,00	5,70	6,30
310.0550639	55,00	63,00	8,00	9,00
310.0550656	55,00	65,00	6,00	7,00
310.0550658	55,00	65,00	8,00	9,00
310.0550651	55,00	65,00	10,00	11,00
310.0550652	55,00	65,00	12,00	13,00
310.0550751	55,00	75,00	12,00	13,00
310.0560665	56,00	66,00	5,00	5,60
310.7056066	56,00	66,00	6,80	7,50
310.0560711	56,00	71,00	11,50	12,50
310.0560765	56,00	76,00	15,00	16,00
310.0140247	14,00	24,00	7,30	8,00
310.0580684	58,00	68,00	13,00	14,00
310.0600686	60,00	68,00	7,00	8,00
310.0600688	60,00	68,00	8,00	9,00
310.0600681	60,00	68,00	11,50	12,50

Code article	Diamètre de tige Ød1 f8	Diamètre de gorge ØD1 H9	Hauteur du joint H1	Largeur de gorge L1 0/+0,25
	Diamètre de gorge Ød1 f8	Diamètre d'alésage ØD1 H10		
310.0600684	60,00	68,00	13,00	14,00
310.0600706	60,00	70,00	6,00	7,00
310.0600707	60,00	70,00	7,00	8,00
310.0600701	60,00	70,00	10,00	11,00
310.0600702	60,00	70,00	12,00	13,00
310.7063073	63,00	73,00	6,80	7,50
310.5016023	16,00	23,00	5,00	5,60
310.0630781	63,00	78,00	11,50	12,50
310.0630831	63,00	83,00	15,00	16,00
310.0650736	65,00	73,00	6,00	7,00
310.0650738	65,00	73,00	8,00	9,00
310.0650751	65,00	75,00	10,00	11,00
310.0650752	65,00	75,00	12,00	13,00
310.0680768	68,00	76,00	8,00	9,00
310.0700806	70,00	80,00	6,50	7,50
310.7070080	70,00	80,00	6,80	7,50
310.0700807	70,00	80,00	7,00	8,00
310.6016024	16,00	24,00	5,70	6,30
310.0700809	70,00	80,00	9,00	10,00
310.1070080	70,00	80,00	10,00	11,00
310.0700801	70,00	80,00	11,50	12,50
310.0700802	70,00	80,00	12,00	13,00
310.0700829	70,00	82,00	9,00	10,00
310.0700851	70,00	85,00	11,50	12,50
310.0700905	70,00	90,00	15,00	16,00
310.0750852	75,00	85,00	12,00	13,00
310.0800905	80,00	90,00	5,00	5,60
310.7080090	80,00	90,00	6,80	7,50
310.0160267	16,00	26,00	7,30	8,00
310.0800901	80,00	90,00	10,00	11,00
310.0800902	80,00	90,00	12,00	13,00
310.0800929	80,00	92,00	9,00	10,00
310.0800951	80,00	95,00	11,50	12,50
310.0801005	80,00	100,00	15,00	16,00
310.0801006	80,00	100,00	15,50	16,50
310.0800922	80,50	92,50	12,00	13,00
310.0840948	84,00	94,00	8,00	9,00
310.0850936	85,00	93,00	6,50	7,50
310.0850957	85,00	95,00	7,00	8,00

Code article	Diamètre de tige Ød1 f8	Diamètre de gorge ØD1 H9	Hauteur du joint H1	Largeur de gorge L1 0/+0,25
	Diamètre de gorge Ød1 f8	Diamètre d'alésage ØD1 H10		
310.5018025	18,00	25,00	5,00	5,60
310.0851053	85,00	105,00	13,50	14,50
310.0851055	85,00	105,00	15,00	16,00
310.0901006	90,00	100,00	6,00	7,00
310.0901007	90,00	100,00	6,50	7,50
310.0901009	90,00	100,00	9,00	10,00
310.0901001	90,00	100,00	11,50	12,50
310.0901051	90,00	105,00	11,50	12,50
310.0901105	90,00	110,00	15,00	16,00
310.0921008	92,00	100,00	8,00	9,00
310.0921218	92,00	121,00	18,00	19,00
310.6018026	18,00	26,00	5,70	6,30
310.0951051	95,00	105,00	10,00	11,00
310.0961074	96,50	107,00	4,50	5,00
310.1001088	100,00	108,00	8,00	9,00
310.1001105	100,00	110,00	5,00	5,60
310.1001101	100,00	110,00	10,00	11,00
310.1001132	100,00	113,00	12,00	13,00
310.1001205	100,00	120,00	15,00	16,00
310.1001259	100,00	125,00	19,00	20,00
310.1051136	105,00	113,00	6,50	7,50
310.1081215	108,00	121,00	15,00	16,00
310.0180287	18,00	28,00	7,30	8,00
310.1101259	110,00	125,00	9,60	10,60
310.1101305	110,00	130,00	15,00	16,00
310.1101359	110,00	135,00	19,00	20,00
310.1201305	120,00	130,00	5,00	5,60
310.1201351	120,00	135,00	11,50	12,50
310.1201355	120,00	135,00	15,00	16,00
310.1201405	120,00	140,00	15,00	16,00
310.1251336	125,00	133,00	6,50	7,50
310.1251455	125,00	145,00	15,00	16,00
310.1251509	125,00	150,00	19,00	20,00
310.0070134	7,00	13,00	4,50	5,00
310.0200265	20,00	26,00	5,00	5,60
310.1301429	130,00	142,00	9,00	10,00
310.1381461	138,00	146,00	11,50	12,50
310.1401505	140,00	150,00	5,00	5,60
310.1401501	140,00	150,00	10,00	11,00
310.1401605	140,00	160,00	15,00	16,00
310.1401659	140,00	165,00	19,00	20,00
310.1451609	145,00	160,00	9,60	10,60
310.1601709	160,00	170,00	9,00	10,00
310.1601859	160,00	185,00	19,00	20,00
310.1601902	160,00	190,00	24,00	25,00
310.5020027	20,00	27,00	5,00	5,60
310.1631752	163,00	175,00	12,00	13,00
310.1802059	180,00	205,00	19,00	20,00
310.1802102	180,00	210,00	24,00	25,00
310.1852009	185,00	200,00	9,60	10,60
310.1902103	190,00	210,00	13,50	14,50
310.1902105	190,00	210,00	15,00	16,00
310.2002259	200,00	225,00	19,00	20,00
310.2002302	200,00	230,00	24,00	25,00
310.2202502	220,00	250,00	24,00	25,00
310.2422573	242,00	257,00	13,00	14,00
310.0200276	20,00	27,00	6,00	7,00
310.2502802	250,00	280,00	24,00	25,00
310.2803102	280,00	310,00	24,00	25,00

Code article	Diamètre de tige Ød1 f8	Diamètre de gorge ØD1 H9	Hauteur du joint H1	Largeur de gorge L1 0/+0,25
	Diamètre de gorge Ød1 f8	Diamètre d'alésage ØD1 H10		
310.3203603	320,00	360,00	31,00	32,00
310.3604003	360,00	400,00	31,00	32,00
310.6020028	20,00	28,00	5,70	6,30
310.0200286	20,00	28,00	6,00	7,00
310.0200307	20,00	30,00	7,00	8,00
310.0200308	20,00	30,00	7,30	8,00
310.0210307	21,70	30,00	7,00	8,00
310.5022029	22,00	29,00	5,00	5,60
310.6022031	22,00	30,00	5,70	6,30
310.0080164	8,00	16,00	4,50	5,00
310.0220306	22,00	30,00	6,00	7,00
310.0220328	22,00	32,00	7,00	8,00
310.0200327	22,00	32,00	7,30	8,00
310.0200309	22,00	32,00	8,00	9,00
310.5025032	25,00	32,00	5,00	5,60
310.6025033	25,00	33,00	5,70	6,30
310.0250336	25,00	33,00	6,00	7,00
310.0250338	25,00	33,00	8,00	9,00
310.0250357	25,00	35,00	7,30	8,00
310.0250358	25,00	35,00	8,00	9,00
310.0080165	8,00	16,00	5,70	6,30
310.0270355	27,00	35,00	5,70	6,30
310.0270358	27,00	35,00	8,00	9,00
310.0280364	28,00	36,00	4,50	5,00
310.3028036	28,00	36,00	5,70	6,30
310.0280366	28,00	36,00	6,00	7,00
310.0280368	28,00	36,00	8,00	9,00
310.0280387	28,00	38,00	7,00	8,00
310.0280389	28,00	38,00	8,00	9,00
310.0280431	28,00	43,00	11,50	12,50
310.6030038	30,00	38,00	5,70	6,30
310.0090133	9,00	13,00	3,50	4,50
310.0300386	30,00	38,00	6,00	7,00
310.0300387	30,00	38,00	7,00	8,00
310.0300389	30,00	38,00	8,00	9,00
310.0300398	30,00	39,00	8,00	9,00
310.0300431	30,00	43,00	10,00	11,00
310.3174131	31,75	41,27	9,52	10,50
310.0320404	32,00	40,00	4,00	4,50
310.6032040	32,00	40,00	5,70	6,30
310.0320406	32,00	40,00	6,00	7,00
310.0320408	32,00	40,00	8,00	9,00
310.0100176	10,00	17,00	6,00	7,00
310.0320416	32,00	41,00	6,00	7,00
310.0320426	32,00	42,00	6,00	7,00
310.0320427	32,00	42,00	7,00	8,00
310.7032042	32,00	42,00	7,30	8,00
310.0320441	32,00	44,00	11,50	12,50
310.0320471	32,00	47,00	11,50	12,50
310.0340474	34,00	47,00	4,00	4,50
310.0350415	35,00	41,00	5,00	5,60
310.6035043	35,00	43,00	5,70	6,30
310.0350436	35,00	43,00	6,00	7,00
310.0100186	10,00	18,00	5,70	6,30
310.0350437	35,00	43,00	6,50	7,50
310.0350509	35,00	50,00	9,00	10,00
310.0360444	36,00	44,00	4,50	5,00
310.6036044	36,00	44,00	5,70	6,30
310.0360446	36,00	44,00	6,00	7,00

Code article	Diamètre de tige Ød1 f8 Diamètre de gorge Ød1 f8	Diamètre de gorge ØD1 H9 Diamètre d'alésage ØD1 H10	Hauteur du joint H1	Largeur de gorge L1 0/+0,25
310.0360467	36,00	46,00	7,30	8,00
310.0360488	36,00	48,00	8,00	9,00
310.0360511	36,00	51,00	11,50	12,50
310.0390478	39,00	47,00	8,00	9,00
310.6040048	40,00	48,00	5,70	6,30
310.0100207	10,00	20,00	7,30	8,00
310.0400486	40,00	48,00	6,00	7,00
310.0400488	40,00	48,00	8,00	9,00
310.8040050	40,00	50,00	7,20	8,00
310.0400507	40,00	50,00	7,30	8,00
310.0400501	40,00	50,00	10,00	11,00
310.0400521	40,00	52,00	10,00	11,00
310.0400551	40,00	55,00	11,50	12,50
310.0420505	42,00	50,00	5,70	6,30

Code article	Diamètre de tige Ød1 f8 Diamètre de gorge Ød1 f8	Diamètre de gorge ØD1 H9 Diamètre d'alésage ØD1 H10	Hauteur du joint H1	Largeur de gorge L1 0/+0,25
310.0420528	42,00	52,00	8,00	9,00
310.6045053	45,00	53,00	5,70	6,30
310.0120205	12,00	20,00	5,70	6,30
310.0450537	45,00	53,00	7,20	8,00
310.8045055	45,00	55,00	7,20	8,00
310.0450557	45,00	55,00	7,30	8,00
310.0450558	45,00	55,00	8,00	9,00
310.0450559	45,00	55,00	9,00	10,00
310.0450551	45,00	55,00	10,00	11,00
310.0450601	45,00	60,00	11,50	12,50
310.0450631	45,00	63,00	10,00	11,00
310.0480566	48,00	56,00	6,00	7,00
310.0480606	48,00	60,00	6,00	7,00

Les données en caractères gras correspondent aux dimensions de la norme ISO 5597, avec des diamètres de tige et d'alésage selon la norme ISO 3320. D'autres dimensions intermédiaires peuvent être fournies.

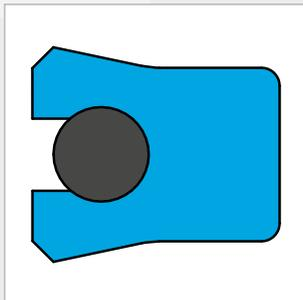

JOINTS DE TIGE/PISTON BECA 320



DESCRIPTION

Le profil BECA 320 est un joint de tige simple effet de type U à lèvres égales constitué d'un joint profilé en Polyuréthane et d'un joint torique en NBR pour conserver sa mémoire élastique. Il se monte dans une gorge selon la norme ISO 5597.

AVANTAGES

Très bonne étanchéité à faibles pressions
Mémoire élastique conservée grâce au joint torique
Excellente résistance à l'abrasion

APPLICATIONS

Agriculture
Hydraulique mobile
Systèmes de levage
Presses à injecter
Vérins hydrauliques

MATÉRIAUX

Joint profilé

PU 93 Shore A - Bleu
PU 96 Shore A - Bleu
PU Haute temp. 96 Shore A - Beige

Joint torique

NBR 70 Shore A

D'autres qualités de matériaux sont disponibles, veuillez contacter nos experts.

DONNÉES TECHNIQUES

Température	-30°C / +100°C
Pression	40 MPa
Vitesse	0,5 m/s
Fluides en contact	Huiles hydrauliques minérales

Les données ci-dessus sont des valeurs maximum et ne peuvent être cumulées. Elles peuvent évoluer en fonction des matériaux utilisés.

JEUX D'EXTRUSION

Pression MPa	Jeu radial F/2
20 MPa	0,30
25 MPa	0,25
35 MPa	0,15
40 MPa	0,10

ÉTATS DE SURFACE

Rugosité	Surface dynamique	Surface statique	Flans de gorge
Ra	0,1 - 0,4 µm	≤ 1,6 µm	≤ 3,2 µm
Rz	0,63 - 2,5 µm	≤ 6,3 µm	≤ 10,0 µm
Rmax	1,0 - 4,0 µm	≤ 10,0 µm	≤ 16,0 µm

CHANFREINS ET RAYONS

Section radiale S	Rayon R1	Rayon R2	Chanfrein C
3,00	0,20	0,40	2,00
4,00	0,40	0,60	2,50
5,00	0,80	1,00	2,50
7,50	0,80	1,00	4,00
10,00	0,80	1,00	5,00

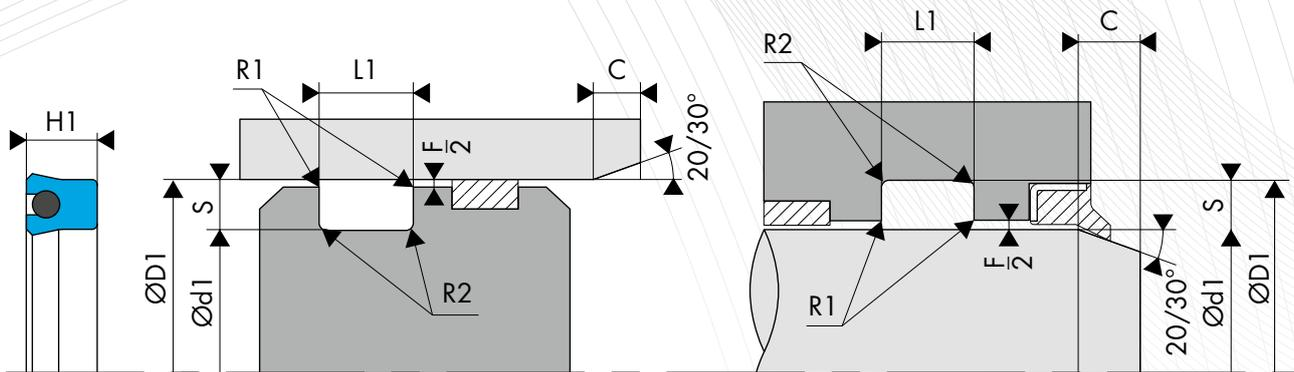

○ DIMENSIONS

Code article	Diamètre de tige Ød1 f8	Diamètre de gorge ØD1 H9	Hauteur du joint H1	Largeur de gorge L1 0/+0,25
	Diamètre de gorge Ød1 f8	Diamètre d'alésage ØD1 H10		
320.7009022	9,50	22,00	6,50	7,00
320.5016023	16,00	23,00	5,00	5,60
320.8076084	76,00	84,00	8,20	9,00
320.7628899	76,20	88,90	9,52	10,20
320.1079090	79,00	90,00	12,00	13,00
320.7080090	80,00	90,00	6,80	7,50
320.2080095	80,00	95,00	11,50	12,50
320.1080100	80,00	100,00	15,00	16,00
320.8088096	88,00	96,00	8,20	9,00
320.0881019	88,90	101,60	9,52	10,20
320.7090098	90,00	98,00	6,00	7,00
320.8090098	90,00	98,00	8,20	9,00
320.6016024	16,00	24,00	5,70	6,30
320.7090100	90,00	100,00	6,50	7,50
320.2090105	90,00	103,00	11,50	12,50
320.1090105	90,00	105,00	11,50	12,50
320.1090110	90,00	110,00	15,00	16,00
320.7091099	91,00	99,00	6,00	7,00
320.8091099	91,00	99,00	8,20	9,00
320.9091099	91,00	99,00	8,20	9,00
320.1100115	100,00	115,00	12,00	13,00
320.1100120	100,00	120,00	15,00	16,00
320.2100125	100,00	125,00	19,00	20,00
320.8016026	16,00	26,00	7,30	8,00
320.8107115	107,00	115,00	8,20	9,00
320.1110125	110,00	125,00	9,60	10,60
320.1110130	110,00	130,00	15,00	16,00
320.2110135	110,00	135,00	19,00	20,00
320.1125140	125,00	140,00	15,00	16,00
320.1125145	125,00	145,00	15,00	16,00
320.2125150	125,00	150,00	19,00	20,00
320.8126134	126,00	134,00	8,20	9,00
320.1134149	134,80	149,40	16,00	17,00
320.1140160	140,00	160,00	15,00	16,00
320.5018025	18,00	25,00	5,00	5,60
320.2140165	140,00	165,00	19,00	20,00
320.8145153	145,00	153,00	8,20	9,00
320.1145160	145,00	160,00	9,60	10,60
320.1147155	147,00	155,00	10,00	11,00
320.2160185	160,00	185,00	19,00	20,00

Code article	Diamètre de tige Ød1 f8	Diamètre de gorge ØD1 H9	Hauteur du joint H1	Largeur de gorge L1 0/+0,25
	Diamètre de gorge Ød1 f8	Diamètre d'alésage ØD1 H10		
320.2160190	160,00	190,00	24,00	25,00
320.8165173	165,00	173,00	8,20	9,00
320.1170180	170,00	180,00	10,00	11,00
320.1180205	180,00	205,00	15,00	16,00
320.2180205	180,00	205,00	19,00	20,00
320.6018026	18,00	26,00	5,70	6,30
320.2180210	180,00	210,00	24,00	25,00
320.1185200	185,00	200,00	9,60	10,60
320.2200225	200,00	225,00	19,00	20,00
320.2200230	200,00	230,00	24,00	25,00
320.2220250	220,00	250,00	24,00	25,00
320.2249279	249,35	279,00	22,50	23,50
320.2250280	250,00	280,00	24,00	25,00
320.2280310	280,00	310,00	24,00	25,00
320.3320360	320,00	360,00	31,00	32,00
320.3360400	360,00	400,00	31,00	32,00
320.8018028	18,00	28,00	7,30	8,00
320.5020027	20,00	27,00	5,00	5,60
320.6020028	20,00	28,00	5,70	6,30
320.7020028	20,00	28,00	6,40	7,00
320.8020030	20,00	30,00	7,30	8,00
320.6010018	10,00	18,00	5,70	6,30
320.5022029	22,00	29,00	5,00	5,60
320.6022030	22,00	30,00	5,70	6,30
320.8022032	22,00	32,00	7,20	8,00
320.5025032	25,00	32,00	5,00	5,60
320.6025033	25,00	33,00	5,70	6,30
320.7025033	25,00	33,00	6,40	7,00
320.8025035	25,00	35,00	7,30	8,00
320.1025038	25,40	38,10	14,30	15,00
320.6028036	28,00	36,00	5,70	6,30
320.8028038	28,00	38,00	7,20	8,00
320.8010020	10,00	20,00	7,30	8,00
320.1028043	28,00	43,00	11,50	12,50
320.5028034	28,60	34,90	4,50	5,60
320.6030038	30,00	38,00	5,70	6,30
320.7030038	30,00	38,00	6,40	7,00
320.8030040	30,00	40,00	7,20	8,00
320.3184138	31,80	41,30	7,90	8,50
320.6032040	32,00	40,00	5,70	6,30
320.7032042	32,00	42,00	6,30	7,00
320.8032042	32,00	42,00	7,20	8,00
320.1032045	32,00	45,00	10,00	11,00
320.7011018	11,10	18,00	6,50	7,00
320.1032047	32,00	47,00	11,50	12,50
320.3494457	34,90	44,45	7,90	8,50
320.6035043	35,00	43,00	5,70	6,30
320.7035043	35,00	43,00	6,40	7,00
320.6036044	36,00	44,00	5,70	6,30
320.8036046	36,00	46,00	7,20	8,00
320.1036051	36,00	51,00	11,50	12,50
320.9037047	37,00	47,00	8,00	9,00
320.4038044	38,00	44,00	3,20	4,00
320.8038053	38,70	53,10	7,00	8,00
320.6012020	12,00	20,00	5,70	6,30
320.6040048	40,00	48,00	5,70	6,30
320.8040050	40,00	50,00	7,20	8,00
320.1040050	40,00	50,00	10,00	11,00
320.1040055	40,00	55,00	11,50	12,50
320.4135089	41,30	50,80	9,52	10,00

Code article	Diamètre de tige Ød1 f8	Diamètre de gorge ØD1 H9	Hauteur du joint H1	Largeur de gorge L1 0/+0,25
	Diamètre de gorge Ød1 f8	Diamètre d'alésage ØD1 H10		
320.6042050	42,00	50,00	5,70	6,30
320.0440549	44,45	54,00	9,52	10,00
320.1044057	44,45	57,15	9,52	10,00
320.6045053	45,00	53,00	5,70	6,30
320.8045053	45,00	53,00	8,20	9,00
320.8012022	12,00	22,00	7,30	8,00
320.8045055	45,00	55,00	7,20	8,00
320.1045060	45,00	60,00	11,50	12,50
320.4765719	47,62	57,15	9,52	10,00
320.6050058	50,00	58,00	5,70	6,30
320.8050060	50,00	60,00	7,20	8,00
320.1050060	50,00	60,00	10,00	11,00
320.1050061	50,00	60,00	11,50	12,50
320.1050065	50,00	65,00	11,50	12,50
320.5050060	50,75	60,20	5,00	5,60
320.8053063	53,00	63,00	7,50	8,50
320.5013023	13,40	23,00	5,00	5,60
320.5396356	53,98	63,50	6,35	7,00
320.6055063	55,00	63,00	5,70	6,30
320.1055063	55,00	63,00	12,30	13,00
320.7055065	55,00	65,00	6,80	7,50
320.7056066	56,00	66,00	6,80	7,50
320.1056071	56,00	71,00	10,50	11,50
320.2056071	56,00	71,00	11,50	12,50
320.1056076	56,00	76,00	15,00	16,00
320.0570669	57,20	66,70	9,52	10,00
320.5726999	57,20	69,90	9,52	10,20
320.6014022	14,00	22,00	5,70	6,30
320.8060068	60,00	68,00	8,20	9,00
320.7060070	60,00	70,00	6,80	7,50
320.3060070	60,00	70,00	12,00	13,00
320.1060071	60,00	71,00	10,00	11,00
320.8061069	61,00	69,00	8,20	9,00
320.7063073	63,00	73,00	6,80	7,50
320.2063078	63,00	78,00	11,50	12,50
320.1063083	63,00	83,00	15,00	16,00
320.6357309	63,50	73,03	9,52	10,00
320.6357629	63,50	76,20	9,52	10,20
320.8014024	14,00	24,00	7,30	8,00
320.1064072	64,00	72,00	13,00	14,00
320.9065080	65,00	80,00	8,00	9,00
320.8068076	68,00	76,00	8,20	9,00
320.1069082	69,85	82,55	9,52	10,00
320.7070080	70,00	80,00	6,80	7,50
320.2070085	70,00	83,00	11,50	12,50
320.1070085	70,00	85,00	11,50	12,50
320.1070090	70,00	90,00	15,00	16,00
320.7072082	72,00	82,00	6,80	7,50
320.8075083	75,00	83,00	8,20	9,00

Les données en caractères gras correspondent aux dimensions de la norme ISO 5597, avec des diamètres de tige et d'alésage selon la norme ISO 3320. D'autres dimensions intermédiaires peuvent être fournies.

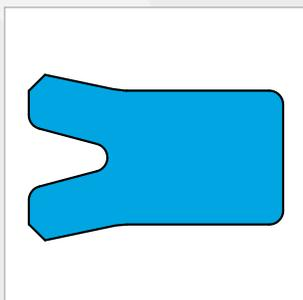

JOINTS DE TIGE/PISTON BECA 335



DESCRIPTION

Le profil BECA 335 est un joint symétrique simple effet de type U à lèvres égales réalisé en Polyuréthane. Il peut être employé aussi bien pour des applications en tige qu'en piston.

AVANTAGES

Effet d'étanchéité optimisé
Excellente résistance à l'abrasion
Très bonne résistance à l'usure

APPLICATIONS

Agriculture
Hydraulique mobile
Systèmes de levage
Presses à injecter
Vérins hydrauliques

MATÉRIAUX

PU 93 Shore A - Bleu
PU 96 Shore A - Bleu
PU Haute temp. 96 Shore A - Beige

D'autres qualités de matériaux sont disponibles, veuillez contacter nos experts.

DONNÉES TECHNIQUES

Température	-30°C / +110°C
Pression	30 MPa
Vitesse	0,5 m/s
Fluides en contact	Huiles hydrauliques minérales

Les données ci-dessus sont des valeurs maximum et ne peuvent être cumulées. Elles peuvent évoluer en fonction des matériaux utilisés.

JEUX D'EXTRUSION

Diamètre d'alésage ØD1 Diamètre de tige Ød1	Jeu radial F/2			
	≤ 5 MPa	≤ 10 MPa	≤ 20 MPa	≤ 30 MPa
≤ 60 mm	0,40	0,30	0,20	0,15
> 60 mm	0,50	0,40	0,30	0,20

ÉTATS DE SURFACE

Rugosité	Surface dynamique	Surface statique	Flans de gorge
Ra	0,1 - 0,4 µm	≤ 1,6 µm	≤ 3,2 µm
Rz	0,63 - 2,5 µm	≤ 6,3 µm	≤ 10,0 µm
Rmax	1,0 - 4,0 µm	≤ 10,0 µm	≤ 16,0 µm

CHANFREINS ET RAYONS

Section radiale S	Rayon R1	Rayon R2	Chanfrein C
3,00	0,20	0,40	2,00
4,00	0,20	0,40	2,50
5,00	0,40	0,60	3,00
7,50	0,80	1,00	4,00
10,00	0,80	1,00	5,00

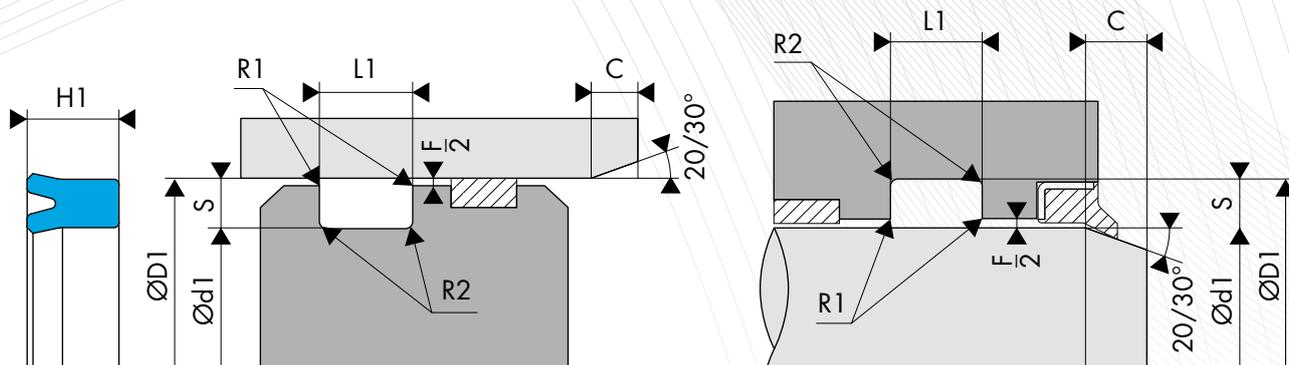

DIMENSIONS

Code article	Diamètre de tige Ød1 f8	Diamètre de gorge ØD1 H9	Hauteur du joint H1	Largeur de gorge L1 0/+0,5
	Diamètre de gorge Ød1 f8	Diamètre d'alésage ØD1 H10		
335.0040094	4,00	9,00	4,00	4,50
335.0040104	4,00	10,00	4,00	4,50
335.0700148	7,00	14,00	8,00	9,00
335.0140086	8,00	14,00	6,00	6,50
335.0100166	10,00	16,00	6,50	7,50
335.0180105	10,00	18,00	5,50	6,00
335.0180106	10,00	18,00	6,00	6,50
335.0190104	10,00	19,00	4,00	5,00
335.0100226	10,00	22,00	6,00	7,00
335.0250107	10,00	25,00	7,00	8,00
335.0120184	12,00	18,00	4,50	5,50
335.0120185	12,00	18,00	5,00	6,00
335.0120186	12,00	18,00	6,00	6,50
335.0190124	12,00	19,00	4,50	5,00
335.0220128	12,00	22,00	8,00	9,00
335.0120248	12,00	24,00	7,00	8,00
335.0200134	13,00	20,00	4,50	5,00
335.0200135	13,00	20,00	5,50	6,50
335.0130206	13,00	20,00	6,00	7,00
335.0250131	13,00	25,00	10,00	11,00
335.0200144	14,00	20,00	4,50	5,50
335.0140205	14,00	20,00	5,00	6,00
335.0220144	14,00	22,00	4,00	5,00
335.0220146	14,00	22,00	6,00	7,00
335.0220149	14,00	22,00	9,00	10,00
335.0250146	14,00	25,00	6,00	7,00
335.0220154	15,00	22,00	3,50	4,00
335.0250155	15,00	25,00	5,80	7,00
335.0250158	15,00	25,00	8,00	9,00
335.0250150	15,00	25,00	10,00	11,00
335.0160224	16,00	22,00	4,00	4,50
335.0240166	16,00	24,00	5,50	6,00
335.0160249	16,00	24,00	9,00	10,00
335.0260168	16,00	26,00	8,00	9,00
335.0320168	16,00	32,00	8,00	9,00
335.0250184	18,00	25,00	4,00	5,00
335.0180288	18,00	28,00	8,00	9,00
335.0300188	18,00	30,00	8,00	9,00

Code article	Diamètre de tige Ød1 f8	Diamètre de gorge ØD1 H9	Hauteur du joint H1	Largeur de gorge L1 0/+0,5
	Diamètre de gorge Ød1 f8	Diamètre d'alésage ØD1 H10		
335.0250195	19,00	25,00	5,00	6,00
335.0250196	19,00	25,00	6,00	7,00
335.1925838	19,00	25,80	3,30	3,80
335.0200285	20,00	28,00	4,00	5,00
335.0300207	20,00	30,00	7,50	8,50
335.0300208	20,00	30,00	8,00	9,00
335.0300200	20,00	30,00	10,00	11,00
335.0350201	20,00	35,00	10,00	11,00
335.0220305	22,00	30,00	5,00	6,00
335.0220306	22,00	30,00	6,00	7,00
335.0320228	22,00	32,00	8,00	9,00
335.0340228	22,00	34,00	8,00	9,00
335.0240326	24,00	32,00	5,70	6,30
335.0320247	24,00	32,00	7,00	8,00
335.0240408	24,00	40,00	8,00	9,00
335.0400241	24,00	40,00	10,00	11,00
335.0250306	25,00	30,00	6,00	7,00
335.0330251	25,00	33,00	10,00	11,00
335.0350255	25,00	35,00	5,00	6,00
335.0350256	25,00	35,00	6,00	7,00
335.0350258	25,00	35,00	8,00	9,00
335.1035025	25,00	35,00	10,00	11,00
335.0380251	25,00	38,00	10,00	11,00
335.0400255	25,00	40,00	5,00	6,00
335.0400257	25,00	40,00	6,00	7,00
335.0400250	25,00	40,00	10,00	11,00
335.0250441	25,00	44,00	10,00	11,00
335.0380257	25,40	38,10	7,93	9,00
335.0280357	28,00	35,00	6,50	7,30
335.0350288	28,00	35,00	8,00	9,00
335.0280385	28,00	38,00	5,50	7,00
335.0380287	28,00	38,00	7,00	7,50
335.0280408	28,00	40,00	8,90	9,90
335.0280401	28,00	40,00	10,00	11,00
335.2850451	28,50	45,00	10,50	11,50
335.0300365	30,00	36,00	5,00	6,00
335.0300366	30,00	36,00	6,00	6,50
335.3039565	30,00	39,50	6,50	7,50

Code article	Diamètre de tige Ød1 f8	Diamètre de gorge ØD1 H9	Hauteur du joint H1	Largeur de gorge L1 0/+0,5
	Diamètre de gorge Ød1 f8	Diamètre d'alésage ØD1 H10		
335.0400305	30,00	40,00	5,00	6,00
335.0400306	30,00	40,00	6,50	7,50
335.0400307	30,00	40,00	7,00	8,00
335.0400308	30,00	40,00	7,50	8,00
335.0400300	30,00	40,00	10,00	11,00
335.0420306	30,00	42,00	6,00	7,00
335.0300420	30,00	42,00	10,00	11,00
335.0300451	30,00	45,00	10,00	11,00
335.3153843	31,50	38,40	3,30	3,80
335.5083179	31,75	50,80	9,52	10,52
335.3831845	31,80	38,00	4,50	
335.0400326	32,00	40,00	5,50	6,00
335.0400327	32,00	40,00	6,00	7,00
335.0320426	32,00	42,00	6,00	7,00
335.1042032	32,00	42,00	10,00	11,00
335.0320437	32,00	43,00	6,50	7,50
335.0440321	32,00	44,00	9,00	10,00
335.0320451	32,00	45,00	10,00	11,00
335.0450321	32,00	45,00	11,00	12,00
335.0500321	32,00	50,00	10,00	11,00
335.0440342	34,00	44,00	12,00	13,00
335.0340466	34,00	46,00	6,00	7,00
335.0340468	34,00	46,00	8,00	9,00
335.3494769	34,92	47,63	9,52	10,52
335.0400355	35,00	40,00	5,00	5,50
335.0350436	35,00	43,00	6,00	7,00
335.0430358	35,00	43,00	8,00	9,00
335.0450356	35,00	45,00	6,00	7,00
335.0350457	35,00	45,00	6,50	7,20
335.0450358	35,00	45,00	8,00	9,00
335.0450350	35,00	45,00	10,00	11,00
335.3504528	35,00	45,20	7,00	8,00
335.0500350	35,00	50,00	10,00	11,00
335.0550351	35,00	55,00	10,00	11,00
335.0360456	36,00	45,00	6,00	7,00
335.5718365	36,55	57,18	8,00	8,80
335.0500386	38,00	50,00	6,00	7,00
335.0550380	38,00	55,00	10,00	11,00
335.0380509	38,10	50,80	9,52	10,52
335.0450394	39,00	45,00	4,50	5,00
335.0500405	40,00	50,00	5,00	6,00
335.0500406	40,00	50,00	6,00	7,00
335.0500407	40,00	50,00	6,50	7,50
335.0500408	40,00	50,00	7,00	8,00
335.7050040	40,00	50,00	7,50	8,50
335.0500409	40,00	50,00	9,00	10,00
335.0500400	40,00	50,00	10,00	11,00
335.0550409	40,00	55,00	9,00	10,00
335.0550401	40,00	55,00	10,00	11,00
335.0400602	40,00	60,00	12,50	13,50
335.0400605	40,00	60,00	15,00	16,00
335.0600408	40,00	60,00	18,00	19,00
335.0420500	42,00	50,00	10,00	11,00
335.0520429	42,00	52,00	9,00	10,00
335.0440658	44,00	65,00	8,00	9,00
335.0440579	44,45	57,15	9,52	10,52
335.0550456	45,00	55,00	6,00	7,00
335.0550450	45,00	55,00	10,00	11,00

Code article	Diamètre de tige Ød1 f8	Diamètre de gorge ØD1 H9	Hauteur du joint H1	Largeur de gorge L1 0/+0,5
	Diamètre de gorge Ød1 f8	Diamètre d'alésage ØD1 H10		
335.0600459	45,00	60,00	9,00	10,00
335.0600450	45,00	60,00	10,00	11,00
335.0580480	48,00	58,00	10,00	11,00
335.0480628	48,00	62,00	8,00	9,00
335.0486348	48,00	63,40	8,00	9,00
335.0480683	48,00	68,00	12,00	13,00
335.0600506	50,00	60,00	6,00	7,00
335.0600500	50,00	60,00	10,00	11,00
335.0500626	50,00	62,00	6,00	7,00
335.0650509	50,00	65,00	9,00	10,00
335.0650501	50,00	65,00	10,00	11,00
335.0700501	50,00	70,00	10,00	11,00
335.0700502	50,00	70,00	12,00	13,00
335.0700504	50,00	70,00	13,50	14,50
335.0500639	50,80	63,50	9,52	10,52
335.0620522	52,00	62,00	12,00	13,00
335.0520649	52,00	64,00	9,00	10,00
335.0530626	53,00	62,00	6,50	7,50
335.0630536	53,00	63,00	6,00	7,00
335.0630538	53,00	63,00	7,30	8,00
335.0630531	53,00	63,00	10,00	11,00
335.0550632	55,00	63,00	12,00	13,00
335.0650551	55,00	65,00	10,00	11,00
335.0650552	55,00	65,00	12,00	13,00
335.0700559	55,00	70,00	9,00	10,00
335.0700551	55,00	70,00	10,00	11,00
335.0700552	55,00	70,00	12,00	13,00
335.0555718	55,50	71,00	8,00	8,50
335.0660567	56,00	66,00	6,00	7,00
335.0560661	56,00	66,00	10,00	11,00
335.0680582	58,00	68,00	12,00	13,00
335.0800584	58,00	80,00	14,00	15,00
335.0680607	60,00	68,00	7,00	8,00
335.0680608	60,00	68,00	8,00	9,00
335.0600685	60,00	68,00	24,50	25,00
335.0700606	60,00	70,00	6,00	7,00
335.0700601	60,00	70,00	10,00	11,00
335.0700602	60,00	70,00	12,00	13,00
335.0600722	60,00	72,00	12,00	13,00
335.0600759	60,00	75,00	9,50	10,50
335.0800601	60,00	80,00	10,00	11,00
335.0800602	60,00	80,00	12,00	13,00
335.0760621	62,00	76,00	14,00	15,00
335.0780631	63,00	78,00	11,00	12,00
335.0760646	64,00	76,00	6,00	7,00
335.0750656	65,00	75,00	6,00	7,00
335.0750651	65,00	75,00	10,00	11,00
335.0750652	65,00	75,00	12,00	13,00
335.0800659	65,00	80,00	9,00	10,00
335.0650802	65,00	80,00	11,00	12,00
335.0670872	67,00	87,00	12,00	13,00
335.0700788	70,00	78,00	8,00	9,00
335.0780705	70,00	78,00	25,00	26,00
335.0800706	70,00	80,00	6,00	7,00
335.0800701	70,00	80,00	10,00	11,00
335.0800702	70,00	80,00	12,00	13,00
335.0850702	70,00	85,00	12,00	13,00
335.0900702	70,00	90,00	12,00	13,00

Code article	Diamètre de tige Ød1 f8	Diamètre de gorge ØD1 H9	Hauteur du joint H1	Largeur de gorge L1 0/+0,5
	Diamètre de gorge Ød1 f8	Diamètre d'alésage ØD1 H10		
335.0900724	72,00	90,00	14,00	15,00
335.0730859	73,00	85,00	9,00	10,00
335.8927382	73,80	89,20	12,00	13,00
335.0850756	75,00	85,00	6,00	7,00
335.0850752	75,00	85,00	12,00	13,00
335.0900759	75,00	90,00	8,80	9,80
335.0900750	75,00	90,00	10,00	11,00
335.0900752	75,00	90,00	12,00	13,00
335.0900806	80,00	90,00	6,00	7,00
335.0900801	80,00	90,00	10,00	11,00
335.0800903	80,00	90,00	12,00	13,00
335.0900803	80,00	90,00	13,50	14,50
335.0800921	80,00	92,00	10,00	11,00
335.0800952	80,00	95,00	12,00	13,00
335.1000802	80,00	100,00	12,00	13,00
335.0801009	80,00	100,00	18,00	19,00
335.0811011	81,00	101,50	10,30	11,30
335.0950852	85,00	95,00	12,00	13,00
335.1000852	85,00	100,00	12,00	13,00
335.1000908	90,00	100,00	8,00	9,00
335.1000909	90,00	100,00	9,00	10,00
335.1000902	90,00	100,00	12,00	13,00
335.1100902	90,00	110,00	12,00	13,00
335.1030952	95,00	103,00	12,00	13,00
335.1100952	95,00	110,00	12,00	13,00
335.1150952	95,00	115,00	12,00	13,00
335.1001105	100,00	110,00	4,90	5,50
335.1151002	100,00	115,00	12,00	13,00
335.1201002	100,00	120,00	12,00	13,00
335.1231049	104,80	123,80	9,50	10,50
335.1251052	105,00	125,00	12,00	13,00
335.1251055	105,00	125,00	15,00	16,00
335.1101242	110,00	124,00	12,50	13,50
335.1101252	110,00	125,00	12,00	13,00
335.1251131	113,00	125,00	10,50	11,50

Code article	Diamètre de tige Ød1 f8	Diamètre de gorge ØD1 H9	Hauteur du joint H1	Largeur de gorge L1 0/+0,5
	Diamètre de gorge Ød1 f8	Diamètre d'alésage ØD1 H10		
335.1151306	115,00	130,00	5,00	6,00
335.1201305	120,00	130,00	4,90	5,50
335.1401205	120,00	140,00	15,00	16,00
335.1401252	125,00	140,00	12,00	13,00
335.1401255	125,00	140,00	15,00	16,00
335.1451255	125,00	145,00	15,00	16,00
335.1301501	130,00	150,00	11,00	12,00
335.1501305	130,00	150,00	15,00	16,00
335.1401505	140,00	150,00	4,90	5,50
335.1601402	140,00	160,00	12,00	13,00
335.1511715	151,00	171,00	15,00	16,00
335.1551856	155,00	185,00	26,00	27,00
335.1601757	160,00	175,00	7,70	8,50
335.1801605	160,00	180,00	15,00	16,00
335.1601845	160,00	184,00	15,50	16,50
335.1751659	165,00	175,00	9,00	10,00
335.1701956	170,00	195,00	16,00	17,00
335.2001709	170,00	200,00	18,00	19,00
335.1742056	174,50	206,00	16,50	17,50
335.1751953	175,00	195,00	13,00	14,00
335.1752006	175,00	200,00	16,00	17,00
335.1852007	185,00	200,00	7,50	8,00
335.2211915	191,80	221,80	15,00	16,00
335.2002255	200,00	225,00	15,00	16,00
335.2252008	200,00	225,00	18,00	19,00
335.2302009	200,00	230,00	18,00	19,00
335.2022205	202,00	220,00	15,00	16,00
335.2112255	211,00	225,00	15,00	16,00
335.2402202	220,00	240,00	12,00	13,00
335.2402552	240,00	255,00	12,00	13,00
335.2602806	260,00	280,00	15,00	16,00
335.2803202	280,00	320,00	20,00	21,00
335.3603909	360,00	390,00	18,00	19,00
335.4304504	430,00	450,00	13,00	14,00
335.4805005	480,00	500,00	15,00	16,00

Les données en caractères gras correspondent aux diamètres de tige et aux diamètres d'alésage que préconise la norme ISO 3320. D'autres dimensions intermédiaires peuvent être fournies.

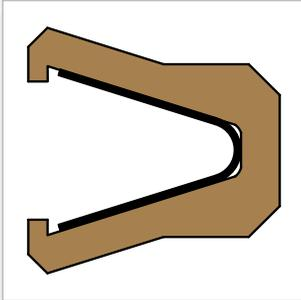

JOINTS DE TIGE/PISTON

BECA 337-339



DESCRIPTION

Le profil BECA 337 est un joint symétrique simple effet composé d'un joint profilé de type U réalisé en PTFE chargé et d'un ressort en V résistant à la corrosion.

Le profil BECA 339, spécialement conçu pour les applications où le joint est en contact avec des produits alimentaires, se distingue par le fait qu'un surmoulage de silicone est réalisé à l'intérieur du joint, masquant complètement le ressort en V, évitant ainsi que des impuretés s'accumulent dans cette zone délicate à nettoyer.

AVANTAGES

Faible coefficient de frottement, pas d'effet stick-slip
Excellente résistance à l'abrasion
Bonne stabilité dimensionnelle
Large plage de température et excellente résistance chimique
Matériau non toxique

APPLICATIONS

Alimentaire
Médical
Pharmaceutique
Hydraulique stationnaire

MATÉRIAUX

Joint profilé

PTFE chargé Carbone
PTFE GL Blue
PE-UHMW

Ressort en V

Acier inoxydable

D'autres matériaux sont disponibles, veuillez-vous référer à la table des matériaux, page suivante.

DONNÉES TECHNIQUES

Température	-200°C / +260°C
Pression	30 MPa
Vitesse	15 m/s
Fluides en contact	Pratiquement tous les types de fluides, produits chimiques et gaz

Les données ci-dessus sont des valeurs maximum et ne peuvent être cumulées. Elles peuvent évoluer en fonction des matériaux utilisés.

JEUX D'EXTRUSION

Section radiale S	Jeu radial F/2			
	2 MPa	10 MPa	20 MPa	30 MPa
1,45	0,20	0,10	0,08	0,05
2,25	0,25	0,15	0,10	0,07
3,10	0,35	0,20	0,15	0,08
4,70	0,50	0,25	0,20	0,10
6,10	0,60	0,30	0,25	0,12
9,50	0,90	0,50	0,40	0,20

ÉTATS DE SURFACE

Rugosité	Surface dynamique	Surface statique	Flans de gorge
Ra	0,05 - 0,2 µm	≤ 1,6 µm	≤ 3,2 µm
Rz	0,4 - 1,6 µm	≤ 6,3 µm	≤ 10,0 µm
Rmax	0,63 - 2,5 µm	≤ 10,0 µm	≤ 16,0 µm

CHANFREINS ET RAYONS

Section radiale S	Rayon R1	Rayon R2	Chanfrein C
1,45	0,30	0,40	3,00
2,25	0,30	0,40	3,00
3,10	0,30	0,60	3,00
4,70	0,30	0,80	3,00
6,10	0,30	0,80	3,50
9,50	0,30	0,80	6,50

TABLE DES MATÉRIAUX

Joint profilé					Ressort en V			Surface de contact
Code standard	Code ISO	Matériau	Couleur	Caractéristiques	Code	Nature du matériau	Température de service	
DP	P	PTFE Vierge	Blanc	Résistance aux produits chimiques Imperméabilité Diélectrique Anti-adhérent Coefficient de friction faible Alimentaire	I	X10 Cr Ni 18-8	-200°C / +260°C	Acier Acier inoxydable Acier chromé Aluminium Bronze Fonte Surface traitée
DC	C	PTFE + 25% Carbone	Gris	Amélioration • Propriétés d'usure • Tenue à la compression Bonne résistance aux produits chimiques Conductivité thermique et électrique Anti-statique Performant dans le cadre d'applications dynamiques avec compression	I	X10 Cr Ni 18-8	-200°C / +260°C	
CG	C	PTFE + 23% Carbone + 2% Graphite	Noir	Amélioration • Propriétés d'usure • Tenue mécanique Légèrement plus abrasif mais phénomène corrigé par l'adjonction de MOS2 Propriétés chimique et diélectrique conservées Bien adapté aux applications avec mouvements rotatif et alternatif simultanés	I	X10 Cr Ni 18-8	-200°C / +260°C	Acier Acier chromé Fonte
DV	V	PTFE + 25 % Verre	Bleu	Amélioration • Propriétés d'usure • Tenue mécanique Légèrement plus abrasif mais phénomène corrigé par l'adjonction de MOS2 Propriétés chimique et diélectrique conservées Bien adapté aux applications avec mouvements rotatif et alternatif simultanés	I	X10 Cr Ni 18-8	-200°C / +260°C	
VM	M	PTFE + 15 % Verre + 5% MOS2	Gris	Résistance à la compression Résistance à l'usure Excellente stabilité chimique Bonne conductivité thermique	I	X10 Cr Ni 18-8	-200°C / +260°C	Acier Acier inoxydable Acier chromé Aluminium Bronze Fonte Surface traitée
DX	X	PTFE GL Blue + Verre + Oxydes métalliques	Bleu turquoise	Amélioration • Propriétés d'usure Diminution de l'usure des pièces métalliques Autolubrification Conductivité thermique et électrique Faible perméabilité Bon coefficient de frottement Anti statique Performant dans le cadre d'applications dynamiques avec autolubrification	I	X10 Cr Ni 18-8	-200°C / +260°C	
DG	G	PTFE + 15% Graphite	Noir	Amélioration • Meilleure résistance à l'abrasion • Meilleure stabilité dimensionnelle à haute température Utilisation jusqu'à +300°C Bon coefficient de frottement et faible perméabilité	I	X10 Cr Ni 18-8	-200°C / +260°C	Acier Acier inoxydable Acier chromé Aluminium Bronze Fonte Surface traitée
K1	K	PTFE + 10% Ekonol	Marron clair	Amélioration • Propriétés d'usure • Résistance aux déformations et fluage • Résistance à la compression Autolubrification Conductivité électrique et thermique N'altère pas les pièces métalliques Baisse de tenue avec certains produits chimiques Utilisation pour des joints dynamiques à forte compression et faible niveau d'usure	I	X10 Cr Ni 18-8	-200°C / +260°C	
K2	K	PTFE + 20% Ekonol	Marron clair	Excellente résistance à l'usure au contact de l'eau et de l'air	I	X10 Cr Ni 18-8	-70°C / +80°C	Acier Acier inoxydable Acier chromé Aluminium Bronze Fonte Surface traitée
DB	B	PTFE + 60% Bronze	Brun foncé		I	X10 Cr Ni 18-8	-200°C / +260°C	
B4	B	PTFE + 40% Bronze	Brun foncé		I	X10 Cr Ni 18-8	-200°C / +260°C	
HG	HG	PE-UHMW	Blanc ou blanc cassé		I	X10 Cr Ni 18-8	-70°C / +80°C	

D'autres qualités de matériaux sont disponibles en fonction de vos particularités.

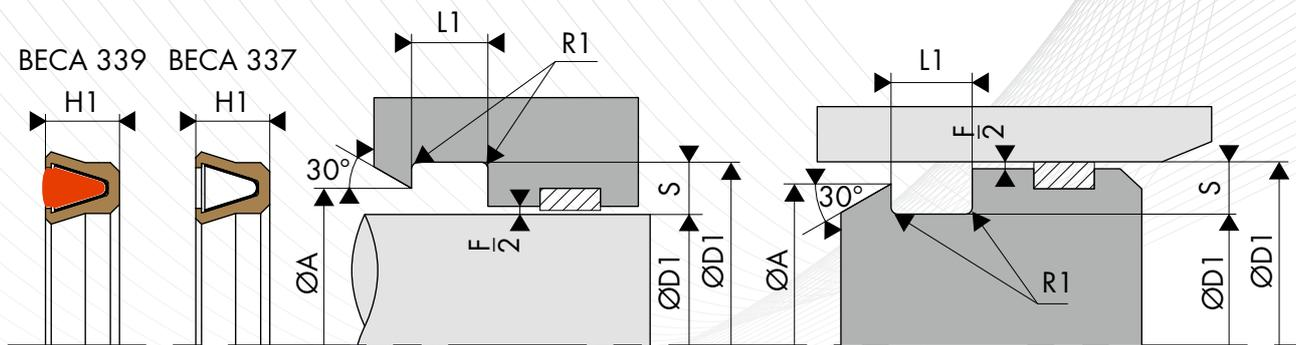

○ COTE DE MONTAGE

Série	Etanchéité de cylindre			Etanchéité de tige			Largeur de gorge L1 0/+0,20	Section radiale S
	Diamètre d'alésage ØD1 H9		Diamètre de gorge Ød1 h9	Diamètre de tige Ød1 h9		Diamètre de gorge ØD1 H9		
	Série standard	Série étendue		Série standard	Série étendue			
337.0*	6,0 - 13,9	6,0 - 40,0	D1 - 2,90	3,0 - 9,9	3,0 - 40,0	d1 + 2,90	2,40	1,45
337.1	14,0 - 24,9	10,0 - 200,0	D1 - 4,50	10,0 - 19,9	6,0 - 200,0	d1 + 4,50	3,60	2,25
337.2	25,0 - 45,9	16,0 - 400,0	D1 - 6,20	20,0 - 39,9	10,0 - 400,0	d1 + 6,20	4,80	3,10
337.3	46,0 - 124,9	28,0 - 700,0	D1 - 9,40	40,0 - 119,9	20,0 - 700,0	d1 + 9,40	7,10	4,70
337.4	125,0 - 999,9	45,0 - 999,9	D1 - 12,20	120,0 - 629,9	35,0 - 999,9	d1 + 12,20	9,50	6,10
337.5	1000,0 - 2500,0	100,0 - 2500,0	D1 - 19,00	630,0 - 999,9	80,0 - 999,9	d1 + 19,00	15,00	9,50

Pour des applications spéciales > 30 MPa, il est conseillé d'utiliser les tolérances H8/f8 (alésage/piston) et H8/f8 (gorge/tige) ou de choisir d'autres matériaux plus adaptés. Veuillez contacter nos experts.

* Uniquement les profils BECA 337.0 sont assemblés avec un joint torique à la place d'un ressort en V.

○ EXEMPLE DE CODIFICATION

CODIFICATION STANDARD

Matériaux _____ : Joint profilé en PTFE 25% Carbone - Code DC
 _____ : Ressort en V en acier inoxydable - Code I
Diamètre de tige / Diamètre de gorge _____ : Ød1 = 50,00 mm
Diamètre de gorge / Diamètre d'alésage _____ : ØD1 = 59,40 mm
Code article _____ : 337.3050DCI

Code article - 337.1 050 DC I
 Famille _____
 Diamètre de tige / Diamètre de gorge _____
 Matériau du joint profilé* _____
 Matériau du ressort en V* _____

* Les codes définissant les matériaux sont indiqués dans la table des matériaux, page précédente.

 DIMENSIONS

Code article	Diamètre de tige Ød1 h9	Diamètre de gorge ØD1 H9	Hauteur du joint H1	Largeur de gorge L1 0/+0,20	Hauteur de l'épaulement ØD1 - A
	Diamètre de gorge Ød1 h9	Diamètre d'alésage ØD1 H9			
337.0004	4,00	6,90	2,10	2,40	0,40
337.0005	5,00	7,90	2,10	2,40	0,40
337.0051	5,10	8,00	2,10	2,40	0,40
337.0006	6,00	8,90	2,10	2,40	0,40
337.0007	7,00	9,90	2,10	2,40	0,40
337.0071	7,10	10,00	2,10	2,40	0,40
337.0008	8,00	10,90	2,10	2,40	0,40
337.0091	9,10	12,00	2,10	2,40	0,40
337.1095	9,50	14,00	3,30	3,60	0,60
337.1010	10,00	14,50	3,30	3,60	0,60
337.1105	10,50	15,00	3,30	3,60	0,60
337.1011	11,00	15,50	3,30	3,60	0,60
337.1115	11,50	16,00	3,30	3,60	0,60
337.1012	12,00	16,50	3,30	3,60	0,60
337.1125	12,50	17,00	3,30	3,60	0,60
337.1135	13,50	18,00	3,30	3,60	0,60
337.1014	14,00	18,50	3,30	3,60	0,60
337.1015	15,00	19,50	3,30	3,60	0,60
337.1155	15,50	20,00	3,30	3,60	0,60
337.1016	16,00	20,50	3,30	3,60	0,60
337.1175	17,50	22,00	3,30	3,60	0,60
337.1018	18,00	22,50	3,30	3,60	0,60
337.2188	18,80	25,00	4,40	4,80	0,70
337.2195	19,50	24,00	3,30	3,60	0,60
337.2198	19,80	26,00	4,40	4,80	0,70
337.2020	20,00	26,20	4,40	4,80	0,70
337.2218	21,80	28,00	4,40	4,80	0,70
337.2022	22,00	28,20	4,40	4,80	0,70
337.2238	23,80	30,00	4,40	4,80	0,70
337.2025	25,00	31,20	4,40	4,80	0,70
337.2258	25,80	32,00	4,40	4,80	0,70
337.2028	28,00	34,20	4,40	4,80	0,70
337.2288	28,80	35,00	4,40	4,80	0,70
337.2030	30,00	36,20	4,40	4,80	0,70
337.2032	32,00	38,20	4,40	4,80	0,70
337.2322	32,20	38,40	4,40	4,80	0,70
337.2033	33,00	39,20	4,40	4,80	0,70
337.2338	33,80	40,00	4,40	4,80	0,70
337.2035	35,00	41,20	4,40	4,80	0,70
337.2358	35,80	42,00	4,40	4,80	0,70
337.2036	36,00	42,20	4,40	4,80	0,70
337.3366	36,60	46,00	6,50	7,10	0,80
337.2038	38,00	44,20	4,40	4,80	0,70
337.3386	38,60	48,00	6,50	7,10	0,80
337.2388	38,80	45,00	4,40	4,80	0,70
337.3396	39,60	49,00	6,50	7,10	0,80
337.3040	40,00	49,40	6,50	7,10	0,80
337.3406	40,60	50,00	6,50	7,10	0,80
337.3042	42,00	51,40	6,50	7,10	0,80
337.3426	42,60	52,00	6,50	7,10	0,80
337.3436	43,60	53,00	6,50	7,10	0,80
337.3045	45,00	54,40	6,50	7,10	0,80
337.3456	45,60	55,00	6,50	7,10	0,80
337.3466	46,60	56,00	6,50	7,10	0,80
337.3048	48,00	57,40	6,50	7,10	0,80
337.3486	48,60	58,00	6,50	7,10	0,80
337.3050	50,00	59,40	6,50	7,10	0,80
337.3506	50,60	60,00	6,50	7,10	0,80
337.3516	51,60	61,00	6,50	7,10	0,80
337.3052	52,00	61,40	6,50	7,10	0,80
337.3536	53,60	63,00	6,50	7,10	0,80
337.3546	54,60	64,00	6,50	7,10	0,80
337.3055	55,00	64,40	6,50	7,10	0,80
337.3556	55,60	65,00	6,50	7,10	0,80
337.3056	56,00	65,40	6,50	7,10	0,80
337.3576	57,60	67,00	6,50	7,10	0,80
337.3060	60,00	69,40	6,50	7,10	0,80
337.3606	60,60	70,00	6,50	7,10	0,80
337.3063	63,00	72,40	6,50	7,10	0,80

Code article	Diamètre de tige Ød1 h9	Diamètre de gorge ØD1 H9	Hauteur du joint H1	Largeur de gorge L1 0/+0,20	Hauteur de l'épaulement ØD1 - A
	Diamètre de gorge Ød1 h9	Diamètre d'alésage ØD1 H9			
337.3646	64,60	74,00	6,50	7,10	0,80
337.3065	65,00	74,40	6,50	7,10	0,80
337.3656	65,60	75,00	6,50	7,10	0,80
337.3070	70,00	79,40	6,50	7,10	0,80
337.3706	70,60	80,00	6,50	7,10	0,80
337.3072	72,00	81,40	6,50	7,10	0,80
337.3736	73,60	83,00	6,50	7,10	0,80
337.3075	75,00	84,40	6,50	7,10	0,80
337.3756	75,60	85,00	6,50	7,10	0,80
337.3766	76,60	86,00	6,50	7,10	0,80
337.3080	80,00	89,40	6,50	7,10	0,80
337.3806	80,60	90,00	6,50	7,10	0,80
337.3085	85,00	94,40	6,50	7,10	0,80
337.3856	85,60	95,00	6,50	7,10	0,80
337.3886	88,60	98,00	6,50	7,10	0,80
337.3090	90,00	99,40	6,50	7,10	0,80
337.3906	90,60	100,00	6,50	7,10	0,80
337.3095	95,00	104,40	6,50	7,10	0,80
337.3986	98,60	108,00	6,50	7,10	0,80
337.3100	100,00	109,40	6,50	7,10	0,80
337.1006	100,60	110,00	6,50	7,10	0,80
337.3105	105,00	114,40	6,50	7,10	0,80
337.1056	105,60	115,00	6,50	7,10	0,80
337.3110	110,00	119,40	6,50	7,10	0,80
337.1106	110,60	120,00	6,50	7,10	0,80
337.1128	112,80	125,00	8,80	9,50	0,90
337.3115	115,00	124,40	6,50	7,10	0,80
337.3116	116,00	125,40	6,50	7,10	0,80
337.1178	117,80	130,00	8,80	9,50	0,90
337.4120	120,00	132,20	8,80	9,50	0,90
337.1228	122,80	135,00	8,80	9,50	0,90
337.4125	125,00	137,20	8,80	9,50	0,90
337.1278	127,80	140,00	8,80	9,50	0,90
337.4130	130,00	142,20	8,80	9,50	0,90
337.4135	135,00	147,20	8,80	9,50	0,90
337.1378	137,80	150,00	8,80	9,50	0,90
337.4140	140,00	152,20	8,80	9,50	0,90
337.1478	147,80	160,00	8,80	9,50	0,90
337.4150	150,00	162,20	8,80	9,50	0,90
337.1578	157,80	170,00	8,80	9,50	0,90
337.4160	160,00	172,20	8,80	9,50	0,90
337.4165	165,00	177,20	8,80	9,50	0,90
337.1678	167,80	180,00	8,80	9,50	0,90
337.4170	170,00	182,20	8,80	9,50	0,90
337.1778	177,80	190,00	8,80	9,50	0,90
337.4180	180,00	192,20	8,80	9,50	0,90
337.1878	187,80	200,00	8,80	9,50	0,90
337.4190	190,00	202,20	8,80	9,50	0,90
337.1978	197,80	210,00	8,80	9,50	0,90
337.4200	200,00	212,20	8,80	9,50	0,90
337.2078	207,80	220,00	8,80	9,50	0,90
337.4210	210,00	222,20	8,80	9,50	0,90
337.2178	217,80	230,00	8,80	9,50	0,90
337.4220	220,00	232,20	8,80	9,50	0,90
337.2278	227,80	240,00	8,80	9,50	0,90
337.4230	230,00	242,20	8,80	9,50	0,90
337.2378	237,80	250,00	8,80	9,50	0,90
337.4238	238,00	250,20	8,80	9,50	0,90
337.4240	240,00	252,20	8,80	9,50	0,90
337.4250	250,00	262,20	8,80	9,50	0,90
337.2518	251,80	264,00	8,80	9,50	0,90
337.2678	267,80	280,00	8,80	9,50	0,90
337.4280	280,00	292,20	8,80	9,50	0,90
337.2878	287,80	300,00	8,80	9,50	0,90
337.4300	300,00	312,20	8,80	9,50	0,90
337.3078	307,80	320,00	8,80	9,50	0,90
337.4315	315,00	327,20	8,80	9,50	0,90
337.4320	320,00	332,20	8,80	9,50	0,90
337.3378	337,80	350,00	8,80	9,50	0,90

Code article	Diamètre de tige Ød1 h9	Diamètre de gorge ØD1 H9	Hauteur du joint H1	Largeur de gorge L1 0/+0,20	Hauteur de l'épaulement ØD1 - A
	Diamètre de gorge Ød1 h9	Diamètre d'alésage ØD1 H9			
337.3478	347,80	360,00	8,80	9,50	0,90
337.4350	350,00	362,20	8,80	9,50	0,90
337.4360	360,00	372,20	8,80	9,50	0,90
337.3878	387,80	400,00	8,80	9,50	0,90
337.4400	400,00	412,20	8,80	9,50	0,90
337.4078	407,80	420,00	8,80	9,50	0,90
337.4378	437,80	450,00	8,80	9,50	0,90
337.4678	467,80	480,00	8,80	9,50	0,90
337.4878	487,80	500,00	8,80	9,50	0,90

Les données en caractères gras correspondent aux diamètres de tige et aux diamètres d'alésage que préconise la norme ISO 3320. D'autres dimensions intermédiaires peuvent être fournies.

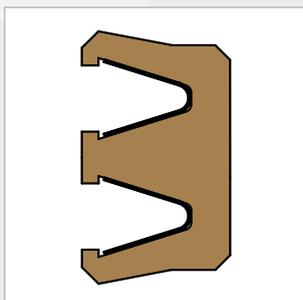

JOINTS DE TIGE/PISTON BECA 338



DESCRIPTION

Le profil BECA 338 est un joint symétrique simple effet composé d'un joint profilé réalisé en PTFE chargé et de deux ressorts en V résistant à la corrosion. Chacun des ressorts agit individuellement sur une des lèvres du joint. Ce profil convient particulièrement pour des applications où il est nécessaire d'avoir une section radiale de joint importante.

AVANTAGES

Large plage de température et excellente résistance chimique
Faible coefficient de frottement, pas d'effet stick-slip
Excellente résistance à l'abrasion
Bonne stabilité dimensionnelle
Matériau non toxique

APPLICATIONS

Alimentaire
Appareils de dosage
Pompes
Séparateurs
Valves

MATÉRIAUX

Joint profilé

PTFE chargé Carbone

Ressorts en V

Acier inoxydable

D'autres matériaux sont disponibles, veuillez-vous référer à la table des matériaux, page suivante.

DONNÉES TECHNIQUES

Température	-200°C / +260°C
Pression	30 MPa
Vitesse	15 m/s
Fluides en contact	Pratiquement tous les types de fluides, produits chimiques et gaz

Les données ci-dessus sont des valeurs maximum et ne peuvent être cumulées. Elles peuvent évoluer en fonction des matériaux utilisés.

JEUX D'EXTRUSION

Section radiale S	Jeu radial F/2			
	2 MPa	10 MPa	20 MPa	30 MPa
7,00	0,10	0,08	0,05	0,05
8,00	0,10	0,08	0,05	0,05
10,00	0,15	0,10	0,08	0,05
12,50	0,15	0,10	0,08	0,05
15,00	0,15	0,10	0,08	0,05

ÉTATS DE SURFACE

Rugosité	Surface dynamique	Surface statique	Flans de gorge
Ra	0,05 - 0,2 µm	≤ 1,6 µm	≤ 3,2 µm
Rz	0,4 - 1,6 µm	≤ 6,3 µm	≤ 10,0 µm
Rmax	0,63 - 2,5 µm	≤ 10,0 µm	≤ 16,0 µm

CHANFREINS ET RAYONS

Section radiale S	Rayon R1	Chanfrein C
7,00	0,80	4,50
8,00	0,80	4,50
10,00	0,80	6,50
12,50	0,80	6,50
15,00	1,00	8,00

TABLE DES MATÉRIAUX

Joint profilé					Ressorts en V			Surface de contact
Code standard	Code ISO	Matériau	Couleur	Caractéristiques	Code	Nature du matériau	Température de service	
DP	P	PTFE Vierge	Blanc	Résistance aux produits chimiques Imperméabilité Diélectrique Anti-adhérent Coefficient de friction faible Alimentaire	I	X10 Cr Ni 18-8	-200°C / +260°C	Acier Acier inoxydable Acier chromé Aluminium Bronze Fonte Surface traitée
DC	C	PTFE + 25% Carbone	Gris	Amélioration • Propriétés d'usure • Tenue à la compression Bonne résistance aux produits chimiques Conductivité thermique et électrique Anti-statique Performant dans le cadre d'applications dynamiques avec compression	I	X10 Cr Ni 18-8	-200°C / +260°C	
CG	C	PTFE + 23% Carbone + 2% Graphite	Noir	Amélioration • Propriétés d'usure • Tenue mécanique Légèrement plus abrasif mais phénomène corrigé par l'adjonction de MOS2 Propriétés chimique et diélectrique conservées Bien adapté aux applications avec mouvements rotatif et alternatif simultanés	I	X10 Cr Ni 18-8	-200°C / +260°C	Acier Acier chromé Fonte
DV	V	PTFE + 25 % Verre	Bleu	Amélioration • Propriétés d'usure • Tenue mécanique Légèrement plus abrasif mais phénomène corrigé par l'adjonction de MOS2 Propriétés chimique et diélectrique conservées Bien adapté aux applications avec mouvements rotatif et alternatif simultanés	I	X10 Cr Ni 18-8	-200°C / +260°C	
VM	M	PTFE + 15 % Verre + 5% MOS2	Gris	Résistance à la compression Résistance à l'usure Excellente stabilité chimique Bonne conductivité thermique	I	X10 Cr Ni 18-8	-200°C / +260°C	Acier Acier inoxydable Acier chromé Aluminium Bronze Fonte Surface traitée
DX	X	PTFE GL Blue + Verre + Oxydes métalliques	Bleu turquoise	Amélioration • Propriétés d'usure Diminution de l'usure des pièces métalliques Autolubrification Conductivité thermique et électrique Faible perméabilité Bon coefficient de frottement Anti statique Performant dans le cadre d'applications dynamiques avec autolubrification	I	X10 Cr Ni 18-8	-200°C / +260°C	
DG	G	PTFE + 15% Graphite	Noir	Amélioration • Meilleure résistance à l'abrasion • Meilleure stabilité dimensionnelle à haute température Utilisation jusqu'à +300°C Bon coefficient de frottement et faible perméabilité	I	X10 Cr Ni 18-8	-200°C / +260°C	Acier Acier inoxydable Acier chromé Aluminium Bronze Fonte Surface traitée
K1	K	PTFE + 10% Ekonol	Marron clair	Amélioration • Propriétés d'usure • Résistance aux déformations et fluage • Résistance à la compression Autolubrification Conductivité électrique et thermique N'altère pas les pièces métalliques Baisse de tenue avec certains produits chimiques Utilisation pour des joints dynamiques à forte compression et faible niveau d'usure	I	X10 Cr Ni 18-8	-200°C / +260°C	
K2	K	PTFE + 20% Ekonol	Marron clair	Excellente résistance à l'usure au contact de l'eau et de l'air	I	X10 Cr Ni 18-8	-70°C / +80°C	Acier Acier inoxydable Acier chromé Aluminium Bronze Fonte Surface traitée
DB	B	PTFE + 60% Bronze	Brun foncé		I	X10 Cr Ni 18-8	-200°C / +260°C	
B4	B	PTFE + 40% Bronze	Brun foncé		I	X10 Cr Ni 18-8	-200°C / +260°C	
HG	HG	PE-UHMW	Blanc ou blanc cassé		I	X10 Cr Ni 18-8	-70°C / +80°C	

D'autres qualités de matériaux sont disponibles en fonction de vos particularités.

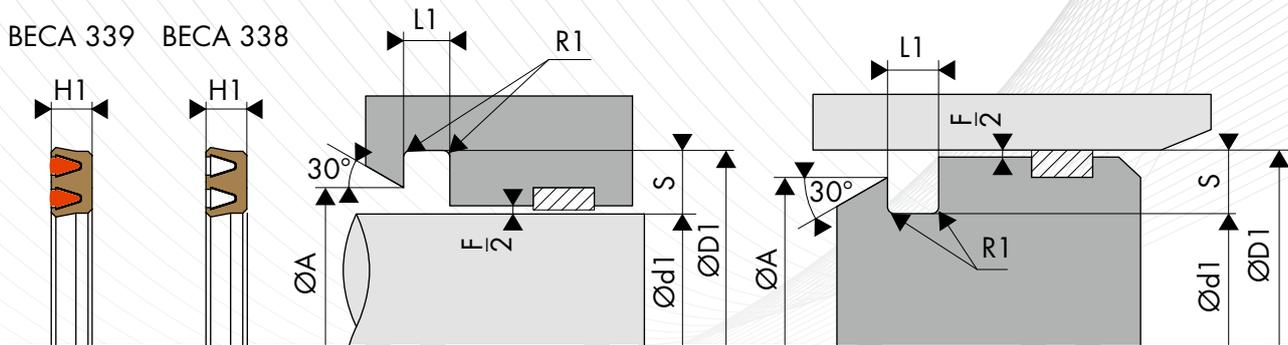

○ COTE DE MONTAGE

Etanchéité de cylindre		Etanchéité de tige		Largeur de gorge	Largeur de gorge	Section radiale
Diamètre d'alésage ØD1 H9	Diamètre de gorge Ød1 h9	Diamètre de tige Ød1 h9	Diamètre de gorge ØD1 H9	L1 0/+0,20	L selon ISO	S
25,0 - **	D1 - 25,00	25,0 - **	d1 + 25,0	9,00	16,00 / 20,00 / 40,00	12,50
25,0 - **	D1 - 30,00	25,0 - **	d1 + 30,0	9,00	20,00 / 25,00 / 50,00	15,00

Pour des applications spéciales > 30 MPa, il est conseillé d'utiliser les tolérances H8/f8 (alésage/piston) et H8/f8 (gorge/tige) ou de choisir d'autres matériaux plus adaptés. Veuillez contacter nos experts.

○ EXEMPLE DE CODIFICATION

CODIFICATION STANDARD

Matériaux _____ : Joint profilé en PTFE 25% Carbone - Code ISO C
 _____ : Ressorts en V en acier inoxydable - Code I
Diamètre de tige / Diamètre de gorge _____ : Ød1 = 50,00 mm
Diamètre de gorge / Diamètre d'alésage _____ : ØD1 = 70,00 mm
Code article _____ : 338.050070C

Code article - 338. 050 070 C

Famille _____
 Diamètre de tige / Diamètre de gorge _____
 Diamètre de gorge / Diamètre d'alésage _____
 Matériau du joint profilé* _____

* Les codes définissant les matériaux sont indiqués dans la table des matériaux.

○ DIMENSIONS

Code article	Diamètre de tige Ød1 h9	Diamètre de gorge ØD1 H9	Hauteur du joint H1	Largeur de gorge L1 0/+0,20
	Diamètre de gorge Ød1 h9	Diamètre d'alésage ØD1 H9		
338.245422	24,50	42,20	8,70	9,50
338.028042	28,00	42,00	9,70	10,00
338.032052	32,00	52,00	12,20	12,50
338.036052	36,00	52,00	10,20	10,50
338.040056	40,00	56,00	10,20	10,50
338.040060	40,00	60,00	12,20	12,50
338.050070	50,00	70,00	12,20	12,50
338.060080	60,00	80,00	12,20	12,50
338.060085	60,00	85,00	12,00	13,50
338.070090	70,00	90,00	12,20	12,50
338.080096	80,00	96,00	10,20	10,50
338.100116	100,00	116,00	10,20	10,50
338.155180	155,00	180,00	13,70	14,50
338.155185	155,00	185,00	16,70	17,00
338.165190	165,00	190,00	16,70	17,00
338.290320	290,00	320,00	16,70	17,00
338.300235	300,00	325,00	8,70	9,00

Les données en caractères gras correspondent aux diamètres de tige et aux diamètres d'alésage que préconise la norme ISO 3320. D'autres dimensions intermédiaires peuvent être fournies.



6. Les joints racleurs

Principalement utilisés pour des applications dynamiques linéaires, les joints racleurs ont pour fonction de stopper les intrusions d'impuretés et de conserver le film lubrifiant sur la tige en contact.

Les causes de détériorations prématurées des joints d'étanchéité, au niveau de la tige et autres parties, sont dues à une pollution (ou intrusion d'impuretés) dans le système hydraulique ; c'est pourquoi FRANCE JOINT accorde une attention particulière au bon choix de ses joints racleurs.

IMPORTANT

Les pressions, vitesses, températures, sont des valeurs indicatives maximum et ne peuvent être cumulées entre elles. De plus, ces données peuvent évoluer en fonction des matériaux utilisés.

Pour des demandes spécifiques (température, pression, vitesse, etc.), veuillez contacter notre équipe technique afin de vous orienter vers le bon choix de matériau et de profil de joint.

Les dimensions affichées au catalogue sont généralement disponibles sur stock et peuvent être fournies rapidement. Toutefois, nous nous réservons le droit de modifier notre programme de livraison. Veuillez contacter notre équipe commerciale pour connaître nos disponibilités.

Sommaire

	BECA 382 Matériaux : Elastomère Température : -30°C / +200°C Vitesse : 1 m/s	P. 218		BECA 472 Matériaux : Elastomère + Acier Température : -30°C / +200°C Vitesse : 1 m/s	P. 244
	BECA 417 Matériaux : Elastomère Température : -30°C / +200°C Vitesse : 1 m/s	P. 220		BECA 473 Matériaux : PU + Acier Température : -30°C / +110°C Vitesse : 1 m/s	P. 246
	BECA 455 Matériaux : PU Température : -30°C / +110°C Vitesse : 1 m/s	P. 222		BECA 475 Matériaux : PU + Acier Température : -30°C / +110°C Vitesse : 1 m/s	P. 248
	BECA 460 Matériaux : Elastomère Température : -30°C / +200°C Vitesse : 1 m/s	P. 224		BECA 476 Matériaux : PU + Acier Température : -30°C / +110°C Vitesse : 1 m/s	P. 250
	BECA 461 Matériaux : PU Température : -30°C / +100°C Vitesse : 1 m/s	P. 226		BECA 477 Matériaux : PU + Acier Température : -30°C / +110°C Vitesse : 1 m/s	P. 252
	BECA 464 Matériaux : PU Température : -30°C / +110°C Vitesse : 1 m/s	P. 228		BECA 478 Matériaux : NBR + Acier + Laiton Température : -40°C / +100°C Vitesse : 1 m/s	P. 312
	BECA 465 Matériaux : PU Température : -30°C / +110°C Vitesse : 1 m/s	P. 230		BECA 480 Matériaux : PTFE + Elastomère Température : -30°C / +200°C Vitesse : 5 m/s	P. 254
	BECA 466 Matériaux : Elastomère Température : -30°C / +200°C Vitesse : 1 m/s	P. 232		BECA 482 Matériaux : PTFE + Elastomère Température : -30°C / +200°C Vitesse : 5 m/s	P. 258
	BECA 467 Matériaux : PU Température : -30°C / +110°C Vitesse : 1 m/s	P. 234		BECA 483 Matériaux : PTFE + Elastomère Température : -30°C / +200°C Vitesse : 5 m/s	P. 262
	BECA 468 Matériaux : PU Température : -30°C / +110°C Vitesse : 1 m/s	P. 236		BECA 485 Matériaux : PTFE + Elastomère Température : -30°C / +200°C Vitesse : 5 m/s	P. 266
	BECA 470 Matériaux : NBR + Acier Température : -30°C / +100°C Vitesse : 1 m/s	P. 238		BECA 486 Matériaux : PTFE + Elastomère Température : -30°C / +200°C Vitesse : 5 m/s	P. 270
	BECA 471 Matériaux : FKM + Acier Température : -20°C / +200°C Vitesse : 1 m/s	P. 242			

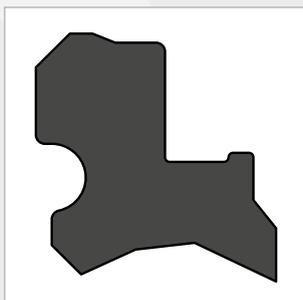

JOINTS RACLEURS BECA 382



DESCRIPTION

Le profil BECA 382 est un joint racleur double effet constitué de deux lèvres racleuses réalisées en élastomère.

AVANTAGES

Bon effet de raclage en interne comme en externe

Montage facile par déformation

APPLICATIONS

Agriculture

Hydraulique mobile

Manutention - Levage

Vérins hydrauliques

MATÉRIAUX

NBR 90 Shore A

FKM 90 Shore A

D'autres qualités de matériaux sont disponibles, veuillez contacter nos experts.

DONNÉES TECHNIQUES

Température	-30°C / +200°C
Vitesse	1 m/s
Fluides en contact	Huiles hydrauliques minérales Fluides difficilement inflammables Fluides biocompatibles Eau Autres (contactez nos experts)

Les données ci-dessus sont des valeurs maximum et ne peuvent être cumulées. Elles peuvent évoluer en fonction des matériaux utilisés.

ÉTATS DE SURFACE

Rugosité	Surface dynamique	Surface statique	Flans de gorge
Ra	0,1 - 0,4 µm	≤ 1,6 µm	≤ 3,2 µm
Rz	0,63 - 2,5 µm	≤ 6,3 µm	≤ 10,0 µm
Rmax	1,0 - 4,0 µm	≤ 10,0 µm	≤ 16,0 µm

CHANFREIN

La longueur ainsi que l'angle du chanfrein sont déterminés en fonction du joint de tige.

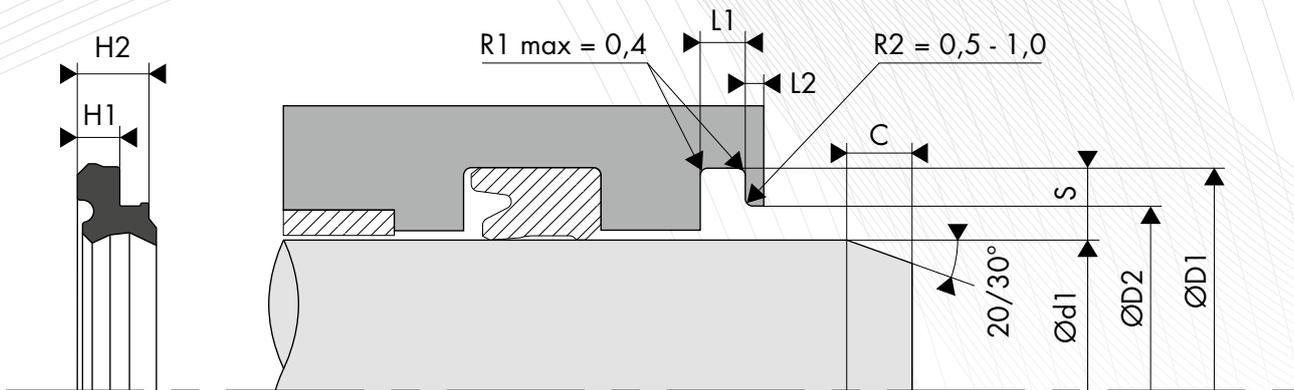

○ DIMENSIONS

Code article	Diamètre de tige Ød1 f8	Diamètre de gorge ØD1 H8	Diamètre d'alésage ØD2 H11	Largeur de gorge L1 0/+0,20	Hauteur du joint H2
382.0020028	20,00	28,00	24,00	3,30	3,60
382.0090105	90,00	105,00	98,00	5,10	8,10
382.0110122	110,00	122,00	118,00	5,10	8,10
382.0115130	115,00	130,00	123,00	5,10	8,10
382.0140155	140,00	155,00	148,00	6,00	10,00
382.0145155	145,00	155,00	149,00	6,00	10,00
382.0160175	160,00	175,00	168,00	6,00	10,00
382.0165180	165,00	180,00	173,00	6,00	10,00
382.0175185	175,00	185,00	179,00	6,00	10,00
382.0190209	190,00	209,00	199,00	6,00	10,00

Les données en caractères gras correspondent aux diamètres de tige que préconise la norme ISO 3320. D'autres dimensions intermédiaires peuvent être fournies.

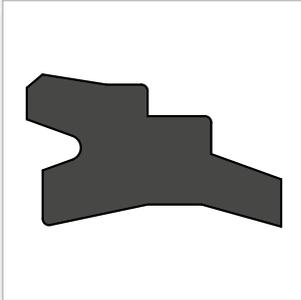

JOINTS RACLEURS BECA 417



DESCRIPTION

Le profil BECA 417 est un joint racleur double effet en escalier constitué de deux lèvres racleuses réalisées en élastomère.

AVANTAGES

Faible frottement
Bon effet de raclage en interne comme en externe
Montage facile par déformation

APPLICATIONS

Agriculture
Hydraulique mobile
Manutention - Levage
Vérins hydrauliques

MATÉRIAUX

NBR 90 Shore A
FKM 90 Shore A

D'autres qualités de matériaux sont disponibles, veuillez contacter nos experts.

DONNÉES TECHNIQUES

Température	-30°C / +200°C
Vitesse	1 m/s
Fluides en contact	Huiles hydrauliques minérales Fluides difficilement inflammables Fluides biocompatibles Eau Autres (contactez nos experts)

Les données ci-dessus sont des valeurs maximum et ne peuvent être cumulées. Elles peuvent évoluer en fonction des matériaux utilisés.

ÉTATS DE SURFACE

Rugosité	Surface dynamique	Surface statique	Flans de gorge
Ra	0,1 - 0,4 µm	≤ 1,6 µm	≤ 3,2 µm
Rz	0,63 - 2,5 µm	≤ 6,3 µm	≤ 10,0 µm
Rmax	1,0 - 4,0 µm	≤ 10,0 µm	≤ 16,0 µm

CHANFREIN

La longueur ainsi que l'angle du chanfrein sont déterminés en fonction du joint de tige.

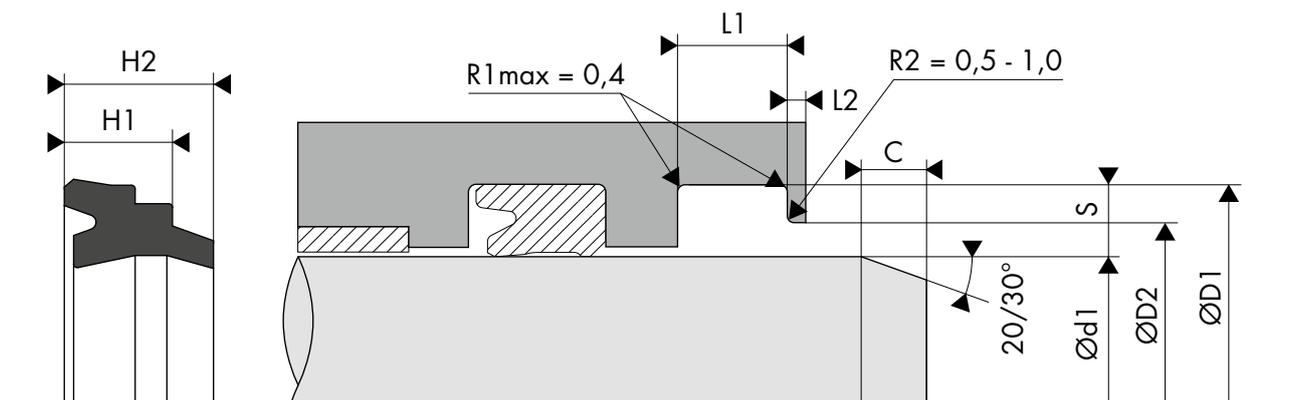

 DIMENSIONS

Code article	Diamètre de tige Ød1 f8/h9	Diamètre de gorge ØD1 H9	Diamètre d'alésage ØD2 H11	Largeur de gorge L1 0/+0,20	Hauteur du joint H2	Largeur de gorge L2 0/+0,20
417.0100186	10,00	18,00	13,50	6,00	8,00	2,00
417.0120206	12,00	20,00	15,50	6,00	8,00	2,00
417.0140226	14,00	22,00	17,50	6,00	8,00	2,00
417.0150236	15,00	23,00	18,50	6,00	8,00	2,00
417.0160246	16,00	24,00	19,50	6,00	8,00	2,00
417.0180266	18,00	26,00	21,50	6,00	8,00	2,00
417.0200286	20,00	28,00	23,50	6,00	8,00	2,00
417.0220306	22,00	30,00	25,50	6,00	8,00	2,00
417.0240326	24,00	32,00	27,50	6,00	8,00	2,00
417.0250336	25,00	33,00	28,50	6,00	8,00	2,00
417.0280366	28,00	36,00	31,50	6,00	8,00	2,00
417.0300386	30,00	38,00	33,50	6,00	8,00	2,00
417.0320406	32,00	40,00	35,50	6,00	8,00	2,00
417.0350436	35,00	43,00	38,50	6,00	8,00	2,00
417.0360446	36,00	44,00	39,50	6,00	8,00	2,00
417.0370456	37,00	45,00	40,50	6,00	8,00	2,00
417.0380466	38,00	46,00	41,50	6,00	8,00	2,00
417.0400486	40,00	48,00	43,50	6,00	8,00	2,00
417.0420506	42,00	50,00	45,50	6,00	8,00	2,00
417.0450536	45,00	53,00	48,50	6,00	8,00	2,00
417.0460546	46,00	54,00	49,50	6,00	8,00	2,00
417.0480566	48,00	56,00	51,50	6,00	8,00	2,00
417.0500586	50,00	58,00	53,50	6,00	8,00	2,00
417.0550606	52,00	60,00	55,50	6,00	8,00	2,00
417.0550636	55,00	63,00	58,50	6,00	8,00	2,00
417.0560646	56,00	64,00	59,50	6,00	8,00	2,00
417.0600686	60,00	68,00	63,50	6,00	8,00	2,00
417.0600728	60,00	72,00	65,00	8,20	11,00	3,00
417.0630716	63,00	71,00	66,50	6,00	8,00	2,00
417.0650736	65,00	73,00	68,50	6,00	8,00	2,00
417.0680766	68,00	76,00	71,50	6,00	8,00	2,00
417.0700786	70,00	78,00	73,50	6,00	8,00	2,00
417.0750836	75,00	83,00	78,50	6,00	8,00	2,00
417.0800886	80,00	88,00	83,50	6,00	8,00	2,00
417.0850936	85,00	93,00	88,50	6,00	8,00	2,00
417.0900986	90,00	98,00	93,50	6,00	8,00	2,00
417.0951036	95,00	103,00	98,50	6,00	8,00	2,00
417.1001086	100,00	108,00	103,50	6,00	8,00	2,00
417.1051178	105,00	117,00	110,00	8,20	11,00	3,00
417.1101228	110,00	122,00	115,00	8,20	11,00	3,00
417.1151278	115,00	127,00	120,00	8,20	11,00	3,00
417.1201328	120,00	132,00	125,00	8,20	11,00	3,00
417.1251358	125,00	135,00	130,00	8,20	11,00	3,00
417.1301428	130,00	142,00	135,00	8,20	11,00	3,00
417.1351478	135,00	147,00	140,00	8,20	11,00	3,00
417.1401528	140,00	152,00	145,00	8,20	11,00	3,00
417.1451578	145,00	157,00	150,00	8,20	11,00	3,00
417.1501628	150,00	162,00	155,00	8,20	11,00	3,00
417.1551678	155,00	167,00	160,00	8,20	11,00	3,00
417.1651778	165,00	177,00	170,00	8,20	11,00	3,00
417.1701828	170,00	182,00	175,00	8,20	11,00	3,00
417.1751878	175,00	187,00	180,00	8,20	11,00	3,00
417.1801928	180,00	192,00	185,00	8,20	11,00	3,00
417.1851978	185,00	197,00	190,00	8,20	11,00	3,00
417.1902028	190,00	202,00	195,00	8,20	11,00	3,00
417.1952078	195,00	207,00	200,00	8,20	11,00	3,00
417.2002128	200,00	212,00	205,00	8,20	11,00	3,00
417.2052209	205,00	220,00	212,00	9,50	13,00	3,00
417.2102259	210,00	225,00	217,00	9,50	13,00	3,00
417.2152309	215,00	230,00	222,00	9,50	13,00	3,00
417.2202359	220,00	235,00	227,00	9,50	13,00	3,00
417.2252409	225,00	240,00	232,00	9,50	13,00	3,00
417.2302459	230,00	245,00	237,00	9,50	13,00	3,00
417.2402559	240,00	255,00	247,00	9,50	13,00	3,00
417.2502659	250,00	265,00	257,00	9,50	13,00	3,00
417.2602759	260,00	275,00	267,00	9,50	13,00	3,00
417.2702859	270,00	285,00	277,00	9,50	13,00	3,00
417.2802959	280,00	295,00	287,00	9,50	13,00	3,00
417.2903059	290,00	305,00	297,00	9,50	13,00	3,00
417.3003159	300,00	315,00	307,00	9,50	13,00	3,00
417.3103259	310,00	325,00	317,00	9,50	13,00	3,00
417.3203359	320,00	335,00	327,00	9,50	13,00	3,00
417.3303459	330,00	345,00	337,00	9,50	13,00	3,00
417.3403559	340,00	355,00	347,00	9,50	13,00	3,00
417.3503659	350,00	365,00	357,00	9,50	13,00	3,00
417.3603759	360,00	375,00	367,00	9,50	13,00	3,00
417.3703859	370,00	385,00	377,00	9,50	13,00	3,00
417.3803959	380,00	395,00	387,00	9,50	13,00	3,00
417.3904059	390,00	405,00	397,00	9,50	13,00	3,00
417.4004159	400,00	415,00	407,00	9,50	13,00	3,00
417.4104259	410,00	425,00	417,00	9,50	13,00	3,00
417.4204359	420,00	435,00	427,00	9,50	13,00	3,00
417.4304459	430,00	445,00	437,00	9,50	13,00	3,00
417.4404559	440,00	455,00	447,00	9,50	13,00	3,00

Les données en caractères gras correspondent aux diamètres de tige que préconise la norme ISO 3320. D'autres dimensions intermédiaires peuvent être fournies.

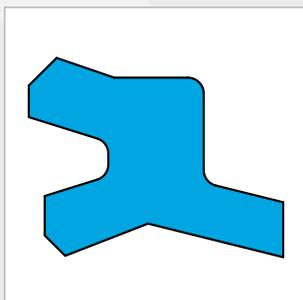

JOINTS RACLEURS BECA 455



DESCRIPTION

Le profil BECA 455 est un joint racleur double effet constitué de deux lèvres racleuses réalisées en Polyuréthane.

AVANTAGES

Excellente résistance à l'abrasion et à l'usure

Bon effet de raclage en interne comme en externe

Montage facile par déformation

APPLICATIONS

Agriculture

Hydraulique mobile

Manutention - Levage

Vérins hydrauliques

MATÉRIAUX

PU 93 Shore A - Bleu

PU 96 Shore A - Bleu

PU Haute temp. 96 Shore A - Beige

D'autres qualités de matériaux sont disponibles, veuillez contacter nos experts.

DONNÉES TECHNIQUES

Température	-30°C / +110°C
Vitesse	1 m/s
Fluides en contact	Huiles hydrauliques minérales

Les données ci-dessus sont des valeurs maximum et ne peuvent être cumulées. Elles peuvent évoluer en fonction des matériaux utilisés.

ÉTATS DE SURFACE

Rugosité	Surface dynamique	Surface statique	Flans de gorge
Ra	0,1 - 0,4 μm	$\leq 1,6 \mu\text{m}$	$\leq 3,2 \mu\text{m}$
Rz	0,63 - 2,5 μm	$\leq 6,3 \mu\text{m}$	$\leq 10,0 \mu\text{m}$
Rmax	1,0 - 4,0 μm	$\leq 10,0 \mu\text{m}$	$\leq 16,0 \mu\text{m}$

CHANFREIN

La longueur ainsi que l'angle du chanfrein sont déterminés en fonction du joint de tige.

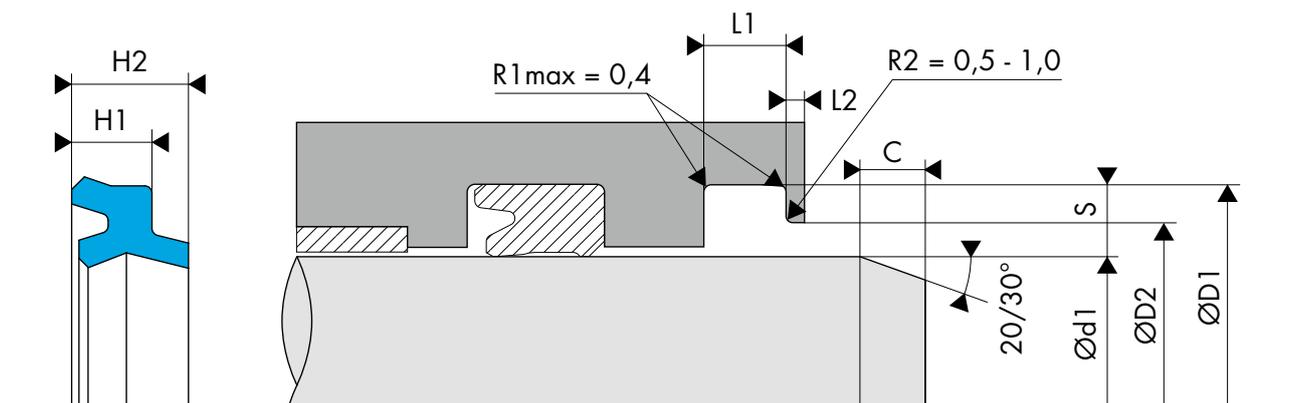

 DIMENSIONS

Code article	Diamètre de tige Ød1 f8/h9	Diamètre de gorge ØD1 H9	Diamètre d'alésage ØD2 H11	Largeur de gorge L1 0/+0,20	Hauteur du joint H2	Largeur de gorge L2 0/+0,20
455.0120183	12,00	18,00	14,50	3,60	4,80	2,00
455.0140224	14,00	22,00	18,50	4,50	6,00	2,00
455.0180243	18,00	24,00	20,50	3,60	4,80	2,00
455.0180264	18,00	26,00	22,50	4,50	6,00	2,00
455.0190264	19,00	26,00	22,50	4,50	6,00	2,00
455.0200284	20,00	28,00	24,50	4,50	6,00	2,00
455.0200285	20,00	28,00	24,50	5,00	6,80	2,00
455.0200306	20,00	30,00	26,50	6,00	7,50	2,00
455.0220283	22,00	28,00	24,50	3,60	4,80	2,00
455.0250313	25,00	31,00	27,50	3,60	4,80	2,00
455.0250334	25,00	33,00	29,50	4,50	6,00	2,00
455.0280364	28,00	36,00	31,00	4,50	6,00	2,00
455.0300384	30,00	38,00	33,00	4,50	5,80	2,00
455.0300385	30,00	38,00	33,00	5,00	6,50	2,00
455.0320404	32,00	40,00	35,00	4,50	5,80	2,00
455.0320405	32,00	40,00	35,00	5,00	6,50	2,00
455.0350435	35,00	43,00	38,00	5,00	6,50	2,00
455.0360444	36,00	44,00	39,00	4,50	5,80	2,00
455.0360445	36,00	44,00	39,00	5,00	6,80	2,00
455.0400484	40,00	48,00	43,00	4,50	5,80	2,00
455.0400485	40,00	48,00	43,00	5,00	6,50	2,00
455.0400505	40,00	50,00	45,00	5,00	6,50	2,00
455.0420514	42,00	51,00	46,00	4,60	6,00	2,00
455.0450534	45,00	53,00	48,00	4,50	5,80	2,00
455.0450535	45,00	53,00	48,00	5,00	6,50	2,00
455.0450555	45,00	55,00	50,00	5,00	6,80	2,00
455.0500585	50,00	58,00	53,00	5,00	6,50	2,00
455.0500605	50,00	60,00	53,00	5,00	6,80	2,00
455.0530615	53,00	61,00	54,00	5,00	6,50	2,00
455.0550635	55,00	63,00	56,00	5,00	6,50	2,00
455.0550655	55,00	65,00	58,00	5,00	6,80	2,00
455.0560665	56,00	66,00	59,00	5,30	6,80	2,00
455.0600685	60,00	68,00	61,00	5,00	6,50	2,00
455.0600705	60,00	70,00	63,00	5,00	6,80	2,00
455.0630715	63,00	71,00	64,00	5,00	6,50	2,00
455.0650735	65,00	73,00	66,00	5,00	6,50	2,00
455.0650755	65,00	75,00	68,00	5,00	6,80	2,00
455.0700805	70,00	80,00	73,00	5,00	6,80	2,00
455.0700806	70,00	80,00	73,00	6,00	8,00	2,00
455.0750856	75,00	85,00	78,00	6,00	8,00	2,00
455.0750877	75,00	87,00	80,00	7,00	9,00	2,00
455.0800905	80,00	90,00	83,00	5,30	6,80	2,00
455.0800906	80,00	90,00	83,00	6,00	8,00	2,00
455.0800927	80,00	92,00	85,00	7,00	9,00	2,00
455.0850956	85,00	95,00	88,00	6,00	8,00	2,00
455.0850977	85,00	97,00	90,00	7,00	10,00	2,00
455.0901005	90,00	100,00	93,00	5,30	6,80	2,00
455.0901006	90,00	100,00	93,00	6,00	8,00	2,00
455.0901027	90,00	102,00	95,00	7,00	9,00	2,00
455.0951077	95,00	107,00	100,00	7,00	9,00	2,00
455.1001106	100,00	110,00	103,00	6,00	8,00	2,00
455.1101257	110,00	125,00	114,00	7,50	9,50	2,00
455.1151277	115,00	127,00	116,00	7,00	9,00	2,00
455.1251387	125,00	138,00	127,00	7,00	9,50	2,00
455.1351477	135,00	147,00	136,00	7,00	9,00	2,00
455.1401537	140,00	153,00	142,00	7,00	9,50	2,00
455.1401557	140,00	155,00	144,00	7,50	9,50	2,00
455.1451587	145,00	158,00	147,00	7,00	9,50	2,00
455.1551677	155,00	167,00	156,00	7,00	9,50	2,00
455.1601727	160,00	172,00	161,00	7,00	9,50	2,00
455.1601747	160,00	174,00	163,00	7,00	9,50	2,00
455.1651797	165,00	179,00	168,00	7,00	9,50	2,00
455.1801947	180,00	194,00	183,00	7,00	9,50	2,00
455.1851977	185,00	197,00	186,00	7,00	9,50	2,00
455.2152277	215,00	227,00	216,00	7,00	9,50	2,00

Les données en caractères gras correspondent aux diamètres de tige que préconise la norme ISO 3320. D'autres dimensions intermédiaires peuvent être fournies.

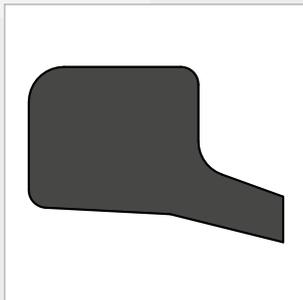

JOINTS RACLEURS BECA 460



DESCRIPTION

Le profil BECA 460 est un joint racleur simple effet constitué d'une lèvre racleuse réalisée en élastomère.

AVANTAGES

Solution économique
Montage facile par déformation
Construction avec économie d'espace

APPLICATIONS

Agriculture
Hydraulique mobile
Manutention - Levage
Vérins hydrauliques

MATÉRIAUX

NBR 90 Shore A
FKM 90 Shore A

D'autres qualités de matériaux sont disponibles, veuillez contacter nos experts.

DONNÉES TECHNIQUES

Température	-30°C / +200°C
Vitesse	1 m/s
Fluides en contact	Huiles hydrauliques minérales Fluides difficilement inflammables Fluides biocompatibles Eau Autres (contactez nos experts)

Les données ci-dessus sont des valeurs maximum et ne peuvent être cumulées. Elles peuvent évoluer en fonction des matériaux utilisés.

ÉTATS DE SURFACE

Rugosité	Surface dynamique	Surface statique	Flans de gorge
Ra	0,1 - 0,4 µm	≤ 1,6 µm	≤ 3,2 µm
Rz	0,63 - 2,5 µm	≤ 6,3 µm	≤ 10,0 µm
Rmax	1,0 - 4,0 µm	≤ 10,0 µm	≤ 16,0 µm

CHANFREIN

La longueur ainsi que l'angle du chanfrein sont déterminés en fonction du joint de tige.

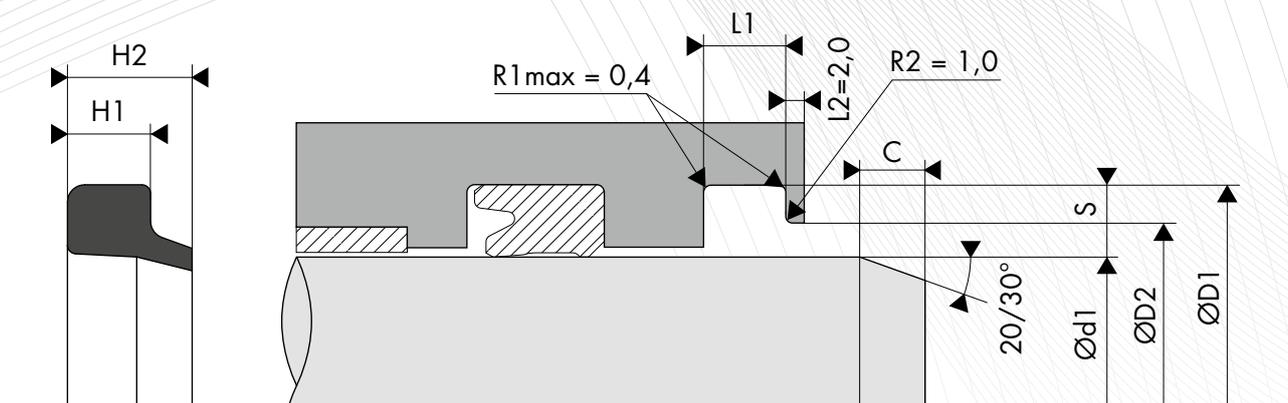

DIMENSIONS

Code article	Diamètre de tige Ød1 f8/h9	Diamètre de gorge ØD1 H9	Diamètre d'alésage ØD2 H11	Largeur de gorge L1 +0/+0,20
460.0050122	5,00	12,00	8,00	2,80
460.0060123	6,00	12,00	9,00	3,00
460.0080143	8,00	14,60	11,00	3,80
460.0100151	10,00	15,00	13,00	1,00
460.0100163	10,00	16,60	13,00	3,80
460.0120183	12,00	18,60	15,00	3,80
460.0130193	13,00	19,60	16,00	3,80
460.0140203	14,00	20,60	17,00	3,80
460.0150213	15,00	21,60	18,00	3,80
460.0160223	16,00	22,60	19,00	3,80
460.0180243	18,00	24,60	21,00	3,80
460.0200285	20,00	28,60	23,00	5,30
460.0220305	22,00	30,60	25,00	5,30
460.0240325	24,00	32,60	27,00	5,30
460.0250335	25,00	33,60	28,00	5,30
460.0260345	26,00	34,60	29,00	5,30
460.0270355	27,00	35,60	30,00	5,30
460.0280365	28,00	36,60	31,00	5,30
460.0300380	30,00	38,00	33,00	5,30
460.0300385	30,00	38,60	33,00	5,30
460.0320405	32,00	40,60	35,00	5,30
460.0330415	33,00	41,60	38,00	5,30
460.0350435	35,00	43,60	38,00	5,30
460.0360445	36,00	44,60	39,00	5,30
460.0380465	38,00	46,60	41,00	5,30
460.0400485	40,00	48,60	43,00	5,30
460.0420505	42,00	50,60	45,00	5,30
460.0450535	45,00	53,60	48,00	5,30
460.0460545	46,00	54,60	49,00	5,30
460.0480565	48,00	56,60	51,00	5,30
460.0490575	49,00	57,60	52,00	5,30
460.0500580	50,00	58,00	53,00	5,30
460.0500585	50,00	58,60	53,00	5,30
460.0530615	53,00	61,60	56,00	5,30
460.0550635	55,00	63,60	58,00	5,30
460.0550655	55,00	65,60	58,00	5,30
460.0560645	56,00	64,60	59,00	5,30
460.0600680	60,00	68,00	63,00	5,30
460.0600685	60,00	68,60	63,00	5,30
460.0600705	60,00	70,00	63,00	5,00
460.0610695	61,00	69,60	64,00	5,30
460.0630715	63,00	71,60	66,00	5,30
460.0650735	65,00	73,60	68,00	5,30
460.0700785	70,00	78,60	73,00	5,30
460.0700805	70,00	80,00	73,00	5,00
460.0700827	70,00	82,60	76,00	7,10

Code article	Diamètre de tige Ød1 f8/h9	Diamètre de gorge ØD1 H9	Diamètre d'alésage ØD2 H11	Largeur de gorge L1 +0/+0,20
460.0720805	72,00	80,60	75,00	5,30
460.0730815	73,00	81,60	76,00	5,30
460.0750835	75,00	83,60	78,00	5,30
460.0750877	75,00	87,20	81,00	7,10
460.0760845	76,00	84,60	79,00	5,30
460.0800885	80,00	88,60	83,00	5,30
460.0800907	80,00	90,20	83,00	7,10
460.0800927	80,00	92,60	83,00	7,10
460.0850935	85,00	93,60	88,00	5,30
460.0850977	85,00	97,20	91,00	7,10
460.0901027	90,00	102,20	96,00	7,10
460.0910995	91,00	99,60	94,00	5,30
460.0951077	95,00	107,20	101,00	7,10
460.1001085	100,00	108,60	103,00	5,30
460.1001127	100,00	112,20	106,00	7,10
460.1051135	105,00	113,60	108,00	5,30
460.1051177	105,00	117,20	111,00	7,10
460.1071155	107,00	115,60	110,00	5,30
460.1101185	110,00	118,60	113,00	5,30
460.1101227	110,00	122,20	116,00	7,10
460.1151277	115,00	127,20	121,00	7,10
460.1201327	120,00	132,20	126,00	7,10
460.1251377	125,00	137,20	131,00	7,10
460.1261345	126,00	134,60	129,00	5,30
460.1301427	130,00	142,20	136,00	7,10
460.1351477	135,00	147,20	141,00	7,10
460.1401527	140,00	152,20	146,00	7,10
460.1401559	140,00	155,00	146,50	9,00
460.1451577	145,00	157,20	151,00	7,10
460.1501627	150,00	162,20	156,00	7,10
460.1601727	160,00	172,20	166,00	7,10
460.1601751	160,00	175,20	168,00	10,10
460.1651701	165,00	170,20	173,00	10,10
460.1701851	170,00	185,20	178,00	10,10
460.1751901	175,00	190,20	183,00	10,10
460.1801951	180,00	195,20	188,00	10,10
460.1802001	180,00	200,20	183,00	10,20
460.1902051	190,00	205,20	198,00	10,10
460.2002151	200,00	215,20	208,00	10,10
460.2102251	210,00	225,20	218,00	10,10
460.2202351	220,00	235,20	228,00	10,10
460.2302451	230,00	245,20	238,00	10,10
460.2402551	240,00	255,20	248,00	10,10
460.2502651	250,00	265,20	258,00	10,10

Les données en caractères gras correspondent aux diamètres de tige que préconise la norme ISO 3320. D'autres dimensions intermédiaires peuvent être fournies.

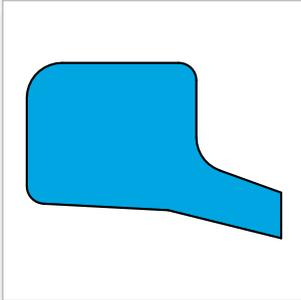

JOINTS RACLEURS BECA 461



DESCRIPTION

Le profil BECA 461 est un joint racleur simple effet constitué d'une lèvre racleuse réalisée en Polyuréthane.

AVANTAGES

Bon effet de raclage en externe
Excellente résistance à l'abrasion et à l'usure
Montage facile par déformation

APPLICATIONS

Agriculture
Hydraulique mobile
Manutention - Levage
Vérins hydrauliques

MATÉRIAUX

PU 93 Shore A - Bleu
PU 96 Shore A - Bleu
PU Haute temp. 96 Shore A - Beige

D'autres qualités de matériaux sont disponibles, veuillez contacter nos experts.

DONNÉES TECHNIQUES

Température	-30°C / +110°C
Vitesse	1 m/s
Fluides en contact	Huiles hydrauliques minérales

Les données ci-dessus sont des valeurs maximum et ne peuvent être cumulées. Elles peuvent évoluer en fonction des matériaux utilisés.

ÉTATS DE SURFACE

Rugosité	Surface dynamique	Surface statique	Flans de gorge
Ra	0,1 - 0,4 µm	≤ 1,6 µm	≤ 3,2 µm
Rz	0,63 - 2,5 µm	≤ 6,3 µm	≤ 10,0 µm
Rmax	1,0 - 4,0 µm	≤ 10,0 µm	≤ 16,0 µm

CHANFREIN

La longueur ainsi que l'angle du chanfrein sont déterminés en fonction du joint de tige.

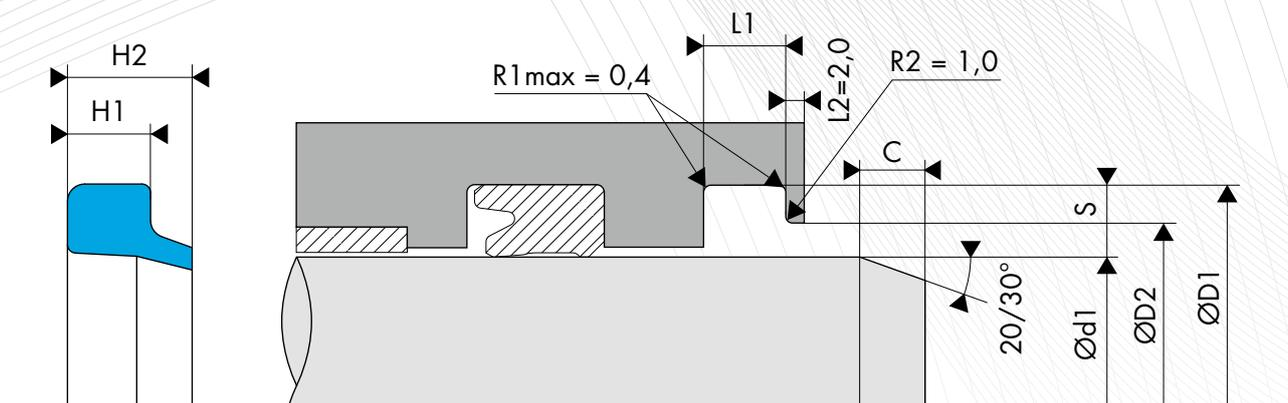

DIMENSIONS

Code article	Diamètre de tige Ød1 f8/h9	Diamètre de gorge ØD1 H9	Diamètre d'alésage ØD2 H11	Largeur de gorge L1 0/+0,20
461.0050122	5,00	12,00	8,00	2,80
461.0060123	6,00	12,00	9,00	3,00
461.0080143	8,00	14,60	11,00	3,80
461.0100151	10,00	15,00	13,00	1,00
461.0100163	10,00	16,60	13,00	3,80
461.0120183	12,00	18,60	15,00	3,80
461.0130193	13,00	19,60	16,00	3,80
461.0140203	14,00	20,60	17,00	3,80
461.0150213	15,00	21,60	18,00	3,80
461.0160223	16,00	22,60	19,00	3,80
461.0180243	18,00	24,60	21,00	3,80
461.0200285	20,00	28,60	23,00	5,30
461.0220305	22,00	30,60	25,00	5,30
461.0240325	24,00	32,60	27,00	5,30
461.0250335	25,00	33,60	28,00	5,30
461.0260345	26,00	34,60	29,00	5,30
461.0270355	27,00	35,60	30,00	5,30
461.0280365	28,00	36,60	31,00	5,30
461.0300380	30,00	38,00	33,00	5,30
461.0300385	30,00	38,60	33,00	5,30
461.0320405	32,00	40,60	35,00	5,30
461.0330415	33,00	41,60	38,00	5,30
461.0350435	35,00	43,60	38,00	5,30
461.0360445	36,00	44,60	39,00	5,30
461.0380465	38,00	46,60	41,00	5,30
461.0400485	40,00	48,60	43,00	5,30
461.0420505	42,00	50,60	45,00	5,30
461.0450535	45,00	53,60	48,00	5,30
461.0460545	46,00	54,60	49,00	5,30
461.0480565	48,00	56,60	51,00	5,30
461.0490575	49,00	57,60	52,00	5,30
461.0500580	50,00	58,00	53,00	5,30
461.0500585	50,00	58,60	53,00	5,30
461.0530615	53,00	61,60	56,00	5,30
461.0550635	55,00	63,60	58,00	5,30
461.0550655	55,00	65,60	58,00	5,30
461.0560645	56,00	64,60	59,00	5,30
461.0600680	60,00	68,00	63,00	5,30
461.0600685	60,00	68,60	63,00	5,30
461.0600705	60,00	70,00	63,00	5,00
461.0610695	61,00	69,60	64,00	5,30
461.0630715	63,00	71,60	66,00	5,30
461.0650735	65,00	73,60	68,00	5,30
461.0700785	70,00	78,60	73,00	5,30
461.0700805	70,00	80,00	73,00	5,00
461.0700827	70,00	82,60	76,00	7,10

Code article	Diamètre de tige Ød1 f8/h9	Diamètre de gorge ØD1 H9	Diamètre d'alésage ØD2 H11	Largeur de gorge L1 0/+0,20
461.0720805	72,00	80,60	75,00	5,30
461.0730815	73,00	81,60	76,00	5,30
461.0750835	75,00	83,60	78,00	5,30
461.0750877	75,00	87,20	81,00	7,10
461.0760845	76,00	84,60	79,00	5,30
461.0800885	80,00	88,60	83,00	5,30
461.0800907	80,00	90,20	83,00	7,10
461.0800927	80,00	92,60	83,00	7,10
461.0850935	85,00	93,60	88,00	5,30
461.0850977	85,00	97,20	91,00	7,10
461.0901027	90,00	102,20	96,00	7,10
461.0910995	91,00	99,60	94,00	5,30
461.0951077	95,00	107,20	101,00	7,10
461.1001085	100,00	108,60	103,00	5,30
461.1001127	100,00	112,20	106,00	7,10
461.1051135	105,00	113,60	108,00	5,30
461.1051177	105,00	117,20	111,00	7,10
461.1071155	107,00	115,60	110,00	5,30
461.1101185	110,00	118,60	113,00	5,30
461.1101227	110,00	122,20	116,00	7,10
461.1151277	115,00	127,20	121,00	7,10
461.1201327	120,00	132,20	126,00	7,10
461.1251377	125,00	137,20	131,00	7,10
461.1261345	126,00	134,60	129,00	5,30
461.1301427	130,00	142,20	136,00	7,10
461.1351477	135,00	147,20	141,00	7,10
461.1401527	140,00	152,20	146,00	7,10
461.1401559	140,00	155,00	146,50	9,00
461.1451577	145,00	157,20	151,00	7,10
461.1501627	150,00	162,20	156,00	7,10
461.1601727	160,00	172,20	166,00	7,10
461.1601751	160,00	175,20	168,00	10,10
461.1651701	165,00	170,20	173,00	10,10
461.1701851	170,00	185,20	178,00	10,10
461.1751901	175,00	190,20	183,00	10,10
461.1801951	180,00	195,20	188,00	10,10
461.1802001	180,00	200,20	183,00	10,20
461.1902051	190,00	205,20	198,00	10,10
461.2002151	200,00	215,20	208,00	10,10
461.2102251	210,00	225,20	218,00	10,10
461.2202351	220,00	235,20	228,00	10,10
461.2302451	230,00	245,20	238,00	10,10
461.2402551	240,00	255,20	248,00	10,10
461.2502651	250,00	265,20	258,00	10,10

Les données en caractères gras correspondent aux diamètres de tige que préconise la norme ISO 3320. D'autres dimensions intermédiaires peuvent être fournies.

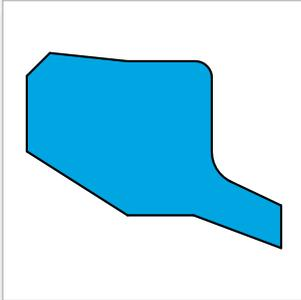

JOINTS RACLEURS BECA 464



DESCRIPTION

Le profil BECA 464 est un joint racleur simple effet constitué d'une lèvre racleuse réalisée en Polyuréthane et dont le talon est biaisé.

AVANTAGES

Bon effet de raclage en externe
Excellente résistance à l'abrasion et à l'usure
Montage facile par déformation

APPLICATIONS

Agriculture
Hydraulique mobile
Manutention - Levage
Vérins hydrauliques

MATÉRIAUX

PU 93 Shore A - Bleu
PU 96 Shore A - Bleu
PU Haute temp. 96 Shore A - Beige

D'autres qualités de matériaux sont disponibles, veuillez contacter nos experts.

DONNÉES TECHNIQUES

Température	-30°C / +110°C
Vitesse	1 m/s
Fluides en contact	Huiles hydrauliques minérales

Les données ci-dessus sont des valeurs maximum et ne peuvent être cumulées. Elles peuvent évoluer en fonction des matériaux utilisés.

ÉTATS DE SURFACE

Rugosité	Surface dynamique	Surface statique	Flans de gorge
Ra	0,1 - 0,4 µm	≤ 1,6 µm	≤ 3,2 µm
Rz	0,63 - 2,5 µm	≤ 6,3 µm	≤ 10,0 µm
Rmax	1,0 - 4,0 µm	≤ 10,0 µm	≤ 16,0 µm

CHANFREIN

La longueur ainsi que l'angle du chanfrein sont déterminés en fonction du joint de tige.

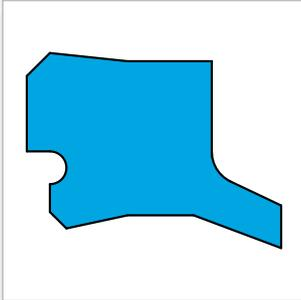

JOINTS RACLEURS BECA 465



DESCRIPTION

Le profil BECA 465 est un joint racleur double effet compact constitué de deux lèvres racleuses réalisées en Polyuréthane. Il peut se monter dans une gorge selon la norme ISO 6195 type C.

AVANTAGES

Excellente résistance à l'abrasion et à l'usure
Bon effet de raclage en interne comme en externe
Montage facile par déformation

APPLICATIONS

Agriculture
Hydraulique mobile
Manutention - Levage
Vérins hydrauliques

MATÉRIAUX

PU 93 Shore A - Bleu
PU 96 Shore A - Bleu
PU Haute temp. 96 Shore A - Beige

D'autres qualités de matériaux sont disponibles, veuillez contacter nos experts.

DONNÉES TECHNIQUES

Température	-30°C / +110°C
Vitesse	1 m/s
Fluides en contact	Huiles hydrauliques minérales Fluides difficilement inflammables Fluides biocompatibles Eau Autres (contactez nos experts)

Les données ci-dessus sont des valeurs maximum et ne peuvent être cumulées. Elles peuvent évoluer en fonction des matériaux utilisés.

ÉTATS DE SURFACE

Rugosité	Surface dynamique	Surface statique	Flans de gorge
Ra	0,1 - 0,4 µm	≤ 1,6 µm	≤ 3,2 µm
Rz	0,63 - 2,5 µm	≤ 6,3 µm	≤ 10,0 µm
Rmax	1,0 - 4,0 µm	≤ 10,0 µm	≤ 16,0 µm

CHANFREIN

La longueur ainsi que l'angle du chanfrein sont déterminés en fonction du joint de tige.

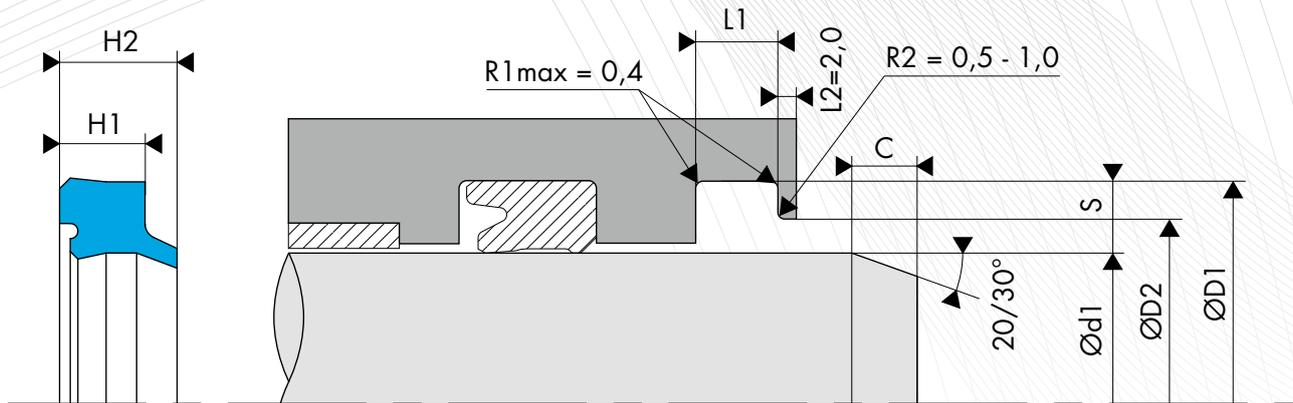

○ DIMENSIONS

Code article	Diamètre de tige Ød1 f8/h9	Diamètre de gorge ØD1 H9	Diamètre d'alésage ØD2 H11	Largeur de gorge L1 0/+0,20	Hauteur du joint H2
465.3016022	16,00	22,00	18,50	4,00	5,30
465.3018024	18,00	24,00	20,50	4,00	5,30
465.3020026	20,00	26,00	22,50	4,00	5,30
465.3022028	22,00	28,00	24,50	4,00	5,30
465.3025033	25,00	33,00	28,00	5,00	6,40
465.3028036	28,00	36,00	31,00	5,00	6,40
465.3032040	32,00	40,00	35,00	5,00	6,40
465.3036044	36,00	44,00	39,00	5,00	6,40
465.3040048	40,00	48,00	43,00	5,00	6,40
465.3045053	45,00	53,00	48,00	5,00	6,40
465.3050058	50,00	58,00	53,00	5,00	6,40
465.3056066	56,00	66,00	59,00	6,00	7,30
465.3061069	61,00	69,00	64,00	5,00	6,40
465.3063073	63,00	73,00	66,00	6,00	7,30
465.3068076	68,00	76,00	71,00	5,00	6,40
465.3070080	70,00	80,00	73,00	6,00	7,30
465.3076084	76,00	84,00	79,00	5,00	6,40
465.3080090	80,00	90,00	83,00	6,00	7,30
465.3088096	88,00	96,00	91,00	5,00	6,40
465.3090100	90,00	100,00	93,00	6,00	7,30
465.3091099	91,00	99,00	94,00	5,00	6,40
465.3100115	100,00	115,00	104,00	8,50	10,30
465.3107115	107,00	115,00	110,00	5,00	6,40
465.3110125	110,00	125,00	114,00	8,50	10,30
465.3125140	125,00	140,00	129,00	8,50	10,30
465.3126134	126,00	134,00	129,00	5,00	6,40
465.3147155	147,00	155,00	150,00	5,00	6,40
465.3170178	170,00	178,00	173,00	5,00	6,40

Les données en caractères gras correspondent aux dimensions de la norme ISO 6195 Type C, avec des diamètres de tige selon la norme ISO 3320. D'autres dimensions intermédiaires peuvent être fournies.

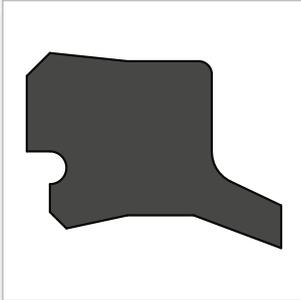

JOINTS RACLEURS BECA 466



DESCRIPTION

Le profil BECA 466 est un joint racleur double effet compact constitué de deux lèvres racleuses réalisées en élastomère. Il peut se monter dans une gorge selon la norme ISO 6195 type C.

AVANTAGES

Large plage de température, selon le matériau choisi
Bon effet de raclage en interne comme en externe
Montage facile par déformation

APPLICATIONS

Agriculture
Hydraulique mobile
Manutention - Levage
Vérins hydrauliques

MATÉRIAUX

NBR 90 Shore A
FKM 90 Shore A

D'autres qualités de matériaux sont disponibles, veuillez contacter nos experts.

DONNÉES TECHNIQUES

Température	-30°C / +200°C
Vitesse	1 m/s
Fluides en contact	Huiles hydrauliques minérales Fluides difficilement inflammables Fluides biocompatibles Eau Autres (contactez nos experts)

Les données ci-dessus sont des valeurs maximum et ne peuvent être cumulées. Elles peuvent évoluer en fonction des matériaux utilisés.

ÉTATS DE SURFACE

Rugosité	Surface dynamique	Surface statique	Flans de gorge
Ra	0,1 - 0,4 µm	≤ 1,6 µm	≤ 3,2 µm
Rz	0,63 - 2,5 µm	≤ 6,3 µm	≤ 10,0 µm
Rmax	1,0 - 4,0 µm	≤ 10,0 µm	≤ 16,0 µm

CHANFREIN

La longueur ainsi que l'angle du chanfrein sont déterminés en fonction du joint de tige.

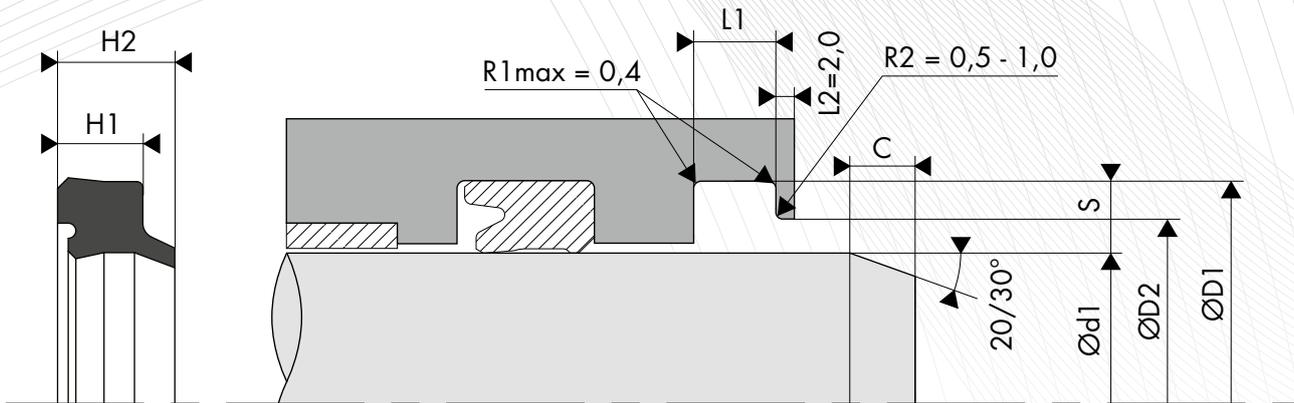

○ DIMENSIONS

Code article	Diamètre de tige Ød1 f8/h9	Diamètre de gorge ØD1 H9	Diamètre d'alésage ØD2 H11	Largeur de gorge L1 0/+0,20	Hauteur du joint H2
466.0160224	16,00	22,00	18,50	4,00	5,30
466.0180244	18,00	24,00	20,50	4,00	5,30
466.0220284	22,00	28,00	24,50	4,00	5,30
466.0280365	28,00	36,00	31,00	5,00	6,40
466.0360445	36,00	44,00	39,00	5,00	6,40
466.0450535	45,00	53,00	48,00	5,00	6,40
466.0560666	56,00	66,00	59,00	6,00	7,30
466.0700806	70,00	80,00	73,00	6,00	7,30
466.0901006	90,00	100,00	93,00	6,00	7,30
466.1101258	110,00	125,00	114,00	8,50	10,30
466.1251408	125,00	140,00	129,00	8,50	10,30
466.1401558	140,00	155,00	144,00	8,50	10,30
466.2002158	200,00	215,00	204,00	8,50	10,30

Les données en caractères gras correspondent aux dimensions de la norme ISO 6195 Type C, avec des diamètres de tige selon la norme ISO 3320. D'autres dimensions intermédiaires peuvent être fournies.

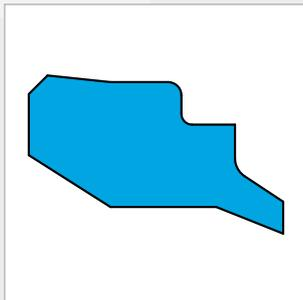

JOINTS RACLEURS BECA 467

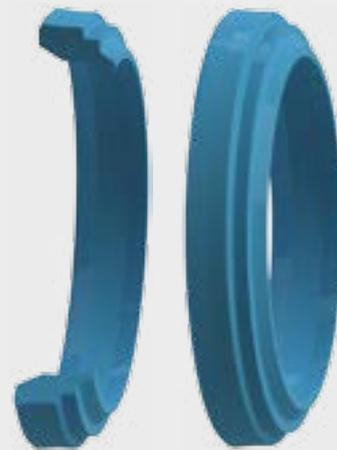

DESCRIPTION

Le profil BECA 467 est un joint racleur simple effet compact en escalier constitué d'une lèvre racleuse réalisée en Polyuréthane et dont le talon est biaisé. Il peut se monter dans une gorge selon la norme ISO 6195 type A.

AVANTAGES

Excellente résistance à l'abrasion et à l'usure
Bon effet de raclage en externe
Montage facile par déformation

APPLICATIONS

Agriculture
Hydraulique mobile
Manutention - Levage
Vérins hydrauliques

MATÉRIAUX

PU 93 Shore A - Bleu
PU 96 Shore A - Bleu
PU Haute temp. 93 Shore A - Beige

D'autres qualités de matériaux sont disponibles, veuillez contacter nos experts.

DONNÉES TECHNIQUES

Température	-30°C / +110°C
Vitesse	1 m/s
Fluides en contact	Huiles hydrauliques minérales

Les données ci-dessus sont des valeurs maximum et ne peuvent être cumulées. Elles peuvent évoluer en fonction des matériaux utilisés.

ÉTATS DE SURFACE

Rugosité	Surface dynamique	Surface statique	Flans de gorge
Ra	0,1 - 0,4 µm	≤ 1,6 µm	≤ 3,2 µm
Rz	0,63 - 2,5 µm	≤ 6,3 µm	≤ 10,0 µm
Rmax	1,0 - 4,0 µm	≤ 10,0 µm	≤ 16,0 µm

CHANFREIN

La longueur ainsi que l'angle du chanfrein sont déterminés en fonction du joint de tige.

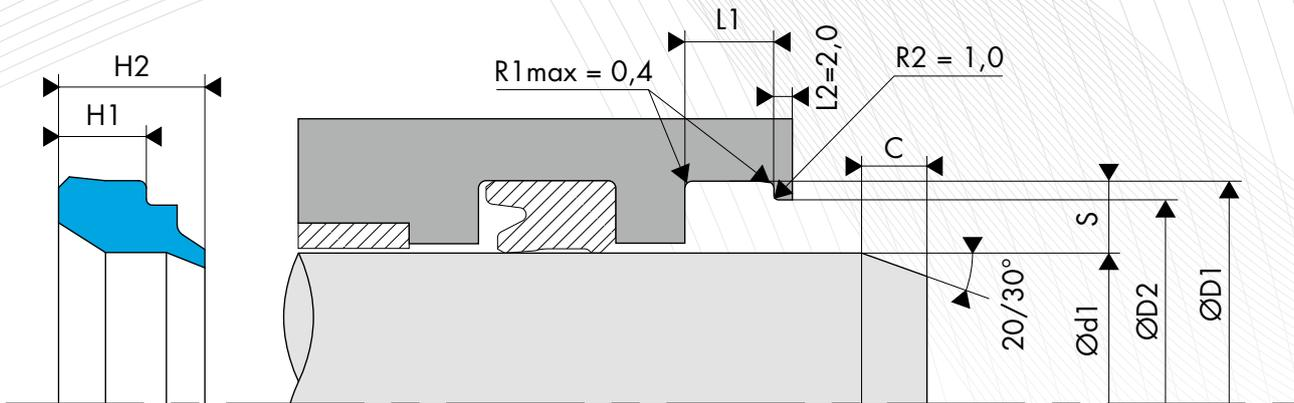

○ DIMENSIONS

Code article	Diamètre de tige Ød1 f8/h9	Diamètre de gorge ØD1 H9	Diamètre d'alésage ØD2 H11	Largeur de gorge L1 0/+0,20	Hauteur du joint H2
467.3020028	20,00	28,00	25,50	5,00	8,00
467.3022030	22,00	30,00	27,50	5,00	8,00
467.3025033	25,00	33,00	30,50	5,00	8,00
467.3028036	28,00	36,00	33,50	5,00	8,00
467.3032040	32,00	40,00	37,50	5,00	8,00
467.3036044	36,00	44,00	41,50	5,00	8,00
467.3040048	40,00	48,00	45,50	5,00	8,00
467.3045053	45,00	53,00	50,50	5,00	8,00
467.3050058	50,00	58,00	55,50	5,00	8,00
467.3056066	56,00	66,00	63,00	6,30	10,00
467.3063073	63,00	73,00	70,00	6,30	10,00
467.3070080	70,00	80,00	77,00	6,30	10,00
467.3080090	80,00	90,00	87,00	6,30	10,00
467.3090100	90,00	100,00	97,00	6,30	10,00
467.3100115	100,00	115,00	110,00	9,50	14,00
467.3110125	110,00	125,00	120,00	9,50	14,00

Les données en caractères gras correspondent aux dimensions de la norme ISO 6195 Type A, avec des diamètres de tige selon la norme ISO 3320. D'autres dimensions intermédiaires peuvent être fournies.

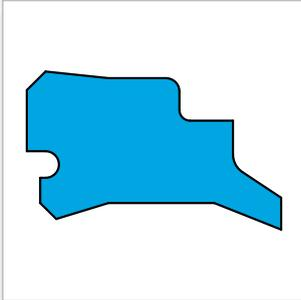

JOINTS RACLEURS BECA 468



DESCRIPTION

Le profil BECA 468 est un joint racleur double effet compact en escalier constitué de deux lèvres racleuses réalisées en Polyuréthane. Il peut se monter dans une gorge selon la norme ISO 6195 type A.

AVANTAGES

Excellente résistance à l'abrasion et à l'usure
Bon effet de raclage en interne comme en externe
Montage facile par déformation

APPLICATIONS

Agriculture
Hydraulique mobile
Manutention - Levage
Vérins hydrauliques

MATÉRIAUX

PU 93 Shore A - Bleu
PU 96 Shore A - Bleu
PU Haute temp. 96 Shore A - Beige

D'autres qualités de matériaux sont disponibles, veuillez contacter nos experts.

DONNÉES TECHNIQUES

Température	-30°C / +110°C
Vitesse	1 m/s
Fluides en contact	Huiles hydrauliques minérales

Les données ci-dessus sont des valeurs maximum et ne peuvent être cumulées. Elles peuvent évoluer en fonction des matériaux utilisés.

ÉTATS DE SURFACE

Rugosité	Surface dynamique	Surface statique	Flans de gorge
Ra	0,1 - 0,4 µm	≤ 1,6 µm	≤ 3,2 µm
Rz	0,63 - 2,5 µm	≤ 6,3 µm	≤ 10,0 µm
Rmax	1,0 - 4,0 µm	≤ 10,0 µm	≤ 16,0 µm

CHANFREIN

La longueur ainsi que l'angle du chanfrein sont déterminés en fonction du joint de tige.

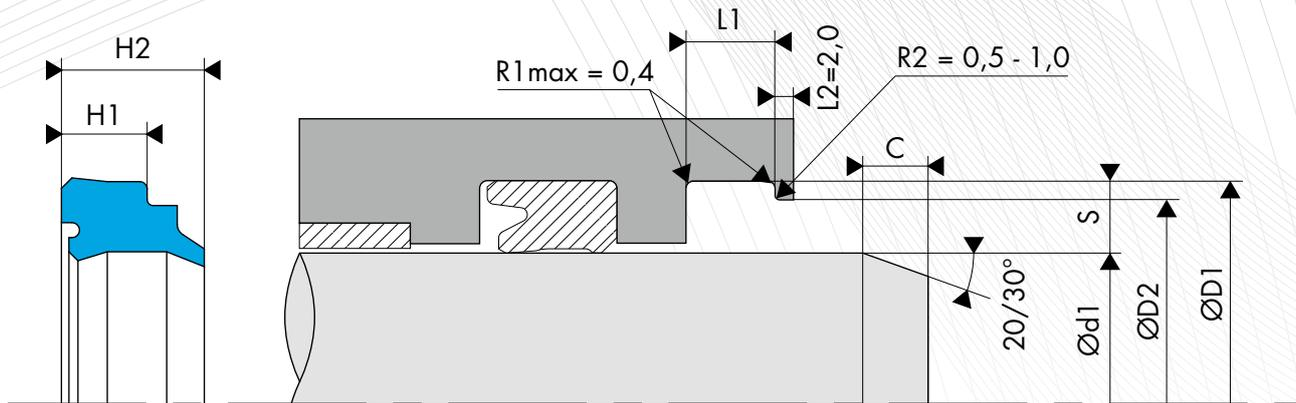

○ DIMENSIONS

Code article	Diamètre de tige Ød1 f8/h9	Diamètre de gorge ØD1 H9	Diamètre d'alésage ØD2 H11	Largeur de gorge L1 0/-0,20	Hauteur du joint H2
468.0200284	20,00	28,00	25,50	4,00	7,00
468.3020028	20,00	28,00	25,50	5,00	8,00
468.3022030	22,00	30,00	27,50	5,00	8,00
468.3025033	25,00	33,00	30,50	5,00	8,00
468.3028036	28,00	36,00	33,50	5,00	8,00
468.3032040	32,00	40,00	37,50	5,00	8,00
468.3036044	36,00	44,00	41,50	5,00	8,00
468.3040048	40,00	48,00	45,50	5,00	8,00
468.3045053	45,00	53,00	50,50	5,00	8,00
468.3050058	50,00	58,00	55,50	5,00	8,00
468.3056066	56,00	66,00	63,00	6,30	10,00
468.3063073	63,00	73,00	70,00	6,30	10,00
468.3070080	70,00	80,00	77,00	6,30	10,00
468.3080090	80,00	90,00	87,00	6,30	10,00
468.3090100	90,00	100,00	97,00	6,30	10,00
468.3100115	100,00	115,00	110,00	9,50	14,00
468.3110125	110,00	125,00	120,00	9,50	14,00

Les données en caractères gras correspondent aux dimensions de la norme ISO 6195 Type A, avec des diamètres de tige selon la norme ISO 3320. D'autres dimensions intermédiaires peuvent être fournies.

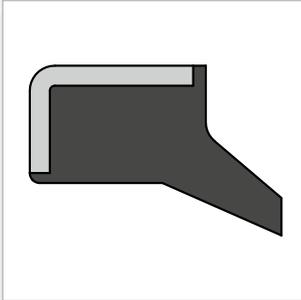

JOINTS RACLEURS BECA 470



DESCRIPTION

Le profil BECA 470 est un joint racleur simple effet en NBR vulcanisé sur une cage métallique.

AVANTAGES

Solution économique
Montage serré et précis dans le logement
Bon effet de raclage en externe

APPLICATIONS

Agriculture
Hydraulique mobile
Manutention - Levage
Vérins hydrauliques

MATÉRIAUX

Joint profilé

NBR 90 Shore A

Cage métallique

Acier

D'autres qualités de matériaux sont disponibles, veuillez contacter nos experts.

DONNÉES TECHNIQUES

Température	-30°C / +100°C
Vitesse	1 m/s
Fluides en contact	Huiles hydrauliques minérales Fluides difficilement inflammables Fluides biocompatibles Eau Autres (contactez nos experts)

Les données ci-dessus sont des valeurs maximum et ne peuvent être cumulées. Elles peuvent évoluer en fonction des matériaux utilisés.

ÉTATS DE SURFACE

Rugosité	Surface dynamique	Surface statique	Flans de gorge
Ra	0,1 - 0,4 µm	≤ 1,6 µm	≤ 3,2 µm
Rz	0,63 - 2,5 µm	≤ 6,3 µm	≤ 10,0 µm
Rmax	1,0 - 4,0 µm	≤ 10,0 µm	≤ 16,0 µm

CHANFREIN

La longueur ainsi que l'angle du chanfrein sont déterminés en fonction du joint de tige.

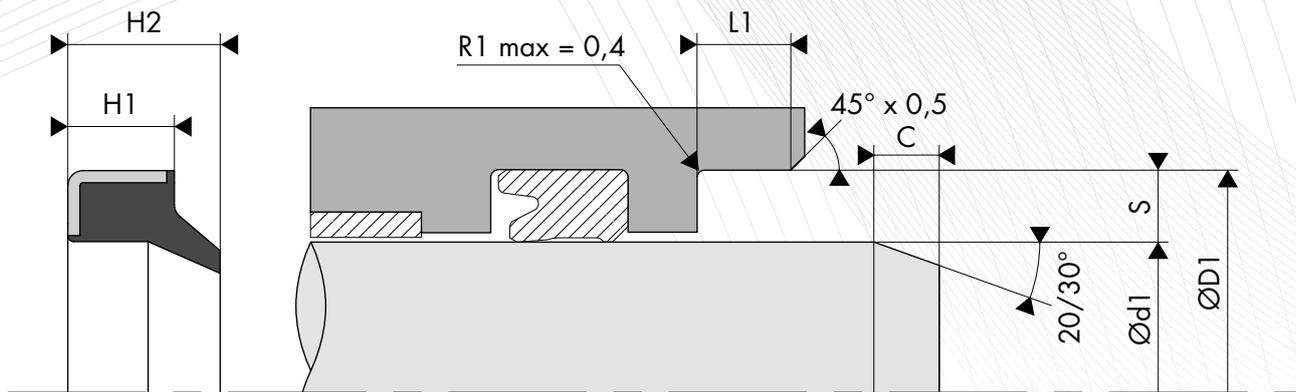

○ DIMENSIONS

Code article	Diamètre de tige Ød1 h9	Diamètre de gorge ØD1 H8	Largeur de gorge L1 0/+0,20	Hauteur du joint H2
470.0060133	6,00	13,00	3,00	4,50
470.0080154	8,00	15,00	4,50	7,00
470.0080165	8,00	16,00	5,00	8,00
470.0100162	10,00	16,00	2,00	3,15
470.0100163	10,00	16,00	3,00	4,50
470.0100185	10,00	18,00	5,00	8,00
470.0100205	10,00	20,00	5,00	8,00
470.0120183	12,00	18,00	3,00	4,50
470.0120184	12,00	18,00	4,00	6,00
470.0120185	12,00	18,00	5,00	7,00
470.0120204	12,00	20,00	4,00	6,00
470.0120225	12,00	22,00	5,00	8,00
470.0120227	12,00	22,00	7,00	10,00
470.0130204	13,00	20,00	4,00	6,00
470.0140203	14,00	20,00	3,50	5,00
470.0140204	14,00	20,00	4,00	5,00
470.0140223	14,00	22,00	3,00	4,00
470.0140247	14,00	24,00	7,00	10,00
470.0140255	14,00	25,00	5,00	8,00
470.0140257	14,00	25,00	7,00	10,00
470.0150255	15,00	25,00	5,00	8,00
470.0150257	15,00	25,00	7,00	10,00
470.0160223	16,00	22,00	3,00	4,00
470.0160224	16,00	22,00	4,00	6,00
470.0160243	16,00	24,00	3,00	4,00
470.0160265	16,00	26,00	5,00	8,00
470.0160267	16,00	26,00	7,00	10,00
470.0180265	18,00	26,00	5,00	8,00
470.0180285	18,00	28,00	5,00	7,00
470.0180287	18,00	28,00	7,00	10,00
470.0180355	18,00	35,00	5,00	8,00
470.0200264	20,00	26,00	4,00	6,00
470.0200265	20,00	26,00	5,00	8,00
470.0200274	20,00	27,00	4,00	6,00
470.0200283	20,00	28,00	3,00	5,00
470.0200285	20,00	28,00	5,00	8,00
470.0200304	20,00	30,00	4,00	6,00
470.0200305	20,00	30,00	5,00	8,00
470.0200307	20,00	30,00	7,00	10,00
470.0200327	20,00	32,00	7,00	10,00
470.0200357	20,00	35,00	7,00	10,00
470.0210283	21,00	28,00	3,50	5,00
470.0220285	22,00	28,00	5,00	8,00
470.0220305	22,00	30,00	5,00	8,00
470.0220325	22,00	32,00	5,00	7,00
470.0220327	22,00	32,00	7,00	10,00
470.0220355	22,00	35,00	5,00	8,00
470.0220357	22,00	35,00	7,00	10,00
470.0220385	22,00	38,00	5,00	8,00
470.0240325	24,00	32,00	5,00	7,00

Code article	Diamètre de tige Ød1 h9	Diamètre de gorge ØD1 H8	Largeur de gorge L1 0/+0,20	Hauteur du joint H2
470.0240357	24,00	35,00	7,00	10,00
470.0240377	24,00	37,00	7,00	10,00
470.0250315	25,00	31,00	5,00	7,00
470.0250355	25,00	35,00	5,00	8,00
470.0250357	25,00	35,00	7,00	10,00
470.0250376	25,00	37,00	6,00	9,00
470.0260345	26,00	34,00	5,00	8,00
470.0280365	28,00	36,00	5,00	8,00
470.0280385	28,00	38,00	5,00	8,00
470.0280387	28,00	38,00	7,00	10,00
470.0280407	28,00	40,00	7,00	10,00
470.0300405	30,00	40,00	5,00	8,00
470.0300407	30,00	40,00	7,00	10,00
470.0300427	30,00	42,00	7,00	10,00
470.0300455	30,00	45,00	5,00	8,00
470.0300457	30,00	45,00	7,00	10,00
470.0320404	32,00	40,00	4,00	7,00
470.0320405	32,00	40,00	5,00	8,00
470.0320407	32,00	40,00	7,00	10,00
470.0320425	32,00	42,00	5,00	7,00
470.0320427	32,00	42,00	7,00	10,00
470.0320454	32,00	45,00	4,00	8,00
470.0320455	32,00	45,00	5,00	7,00
470.0320457	32,00	45,00	7,00	10,00
470.0330437	33,00	43,00	7,00	10,00
470.0350415	35,00	41,00	5,00	7,00
470.0350455	35,00	45,00	5,00	8,00
470.0350457	35,00	45,00	7,00	10,00
470.0350477	35,00	47,00	7,00	10,00
470.0350527	35,00	52,00	7,00	10,00
470.0360455	36,00	45,00	5,00	7,00
470.0360457	36,00	45,00	7,00	10,00
470.0360465	36,00	46,00	5,00	8,00
470.0360467	36,00	46,00	7,00	10,00
470.0370475	37,00	47,00	5,00	8,00
470.0380453	38,00	45,00	3,00	4,00
470.0380487	38,00	48,00	7,00	10,00
470.0380535	38,00	53,00	5,00	8,00
470.0400503	40,00	50,00	3,50	5,00
470.0400505	40,00	50,00	5,00	8,00
470.0400507	40,00	50,00	7,00	10,00
470.0400525	40,00	52,00	5,00	8,00
470.0400527	40,00	52,00	7,00	10,00
470.0400535	40,00	53,00	5,00	8,00
470.0420527	42,00	52,00	7,00	10,00
470.0440555	44,00	55,00	5,00	7,00
470.0450535	45,00	53,00	5,00	8,00
470.0450555	45,00	55,00	5,00	7,00
470.0450557	45,00	55,00	7,00	10,00
470.0450577	45,00	57,00	7,00	10,00
470.0450607	45,00	60,00	7,00	10,00
470.0480607	48,00	60,00	7,00	10,00
470.0500565	50,00	56,00	5,00	7,00
470.0500605	50,00	60,00	5,00	7,00
470.0500607	50,00	60,00	7,00	10,00
470.0500655	50,00	65,00	5,00	8,00
470.0500657	50,00	65,00	7,00	10,00
470.0520627	52,00	62,00	7,00	10,00
470.0550637	55,00	63,00	7,00	10,00
470.0550655	55,00	65,00	5,00	8,00
470.0550657	55,00	65,00	7,00	10,00
470.0550687	55,00	68,00	7,00	10,00
470.0550707	55,00	70,00	7,00	10,00
470.0560655	56,00	65,00	5,00	7,00
470.0560657	56,00	65,00	7,00	10,00
470.0560665	56,00	66,00	5,00	8,00
470.0560667	56,00	66,00	7,00	10,00
470.0600685	60,00	68,00	5,00	7,00
470.0600705	60,00	70,00	5,00	7,00
470.0600707	60,00	70,00	7,00	10,00
470.0600745	60,00	74,00	5,00	8,00
470.0600757	60,00	75,00	7,00	10,00
470.0610727	61,00	72,00	7,00	10,00

Code article	Diamètre de tige Ød1 h9	Diamètre de gorge ØD1 H8	Largeur de gorge L1 0/+0,20	Hauteur du joint H2
470.0620727	62,00	72,00	7,00	10,00
470.0630727	63,00	72,00	7,00	10,00
470.0630736	63,00	73,00	6,00	9,00
470.0630737	63,00	73,00	7,00	10,00
470.0630757	63,00	75,00	7,00	10,00
470.0650757	65,00	75,00	7,00	10,00
470.0700805	70,00	80,00	5,00	8,00
470.0700806	70,00	80,00	6,00	7,00
470.0700807	70,00	80,00	7,00	10,00
470.0720827	72,00	82,00	7,00	10,00
470.0750857	75,00	85,00	7,00	10,00
470.0750875	75,00	87,00	5,00	7,00
470.0750877	75,00	87,00	7,00	10,00
470.0780887	78,00	88,00	7,00	10,00
470.0800887	80,00	88,00	7,00	10,00
470.0800907	80,00	90,00	7,00	10,00
470.0800947	80,00	94,00	7,00	10,00
470.0820927	82,00	92,00	7,00	10,00
470.0850957	85,00	95,00	7,00	10,00
470.0901007	90,00	100,00	7,00	10,00
470.0951057	95,00	105,00	7,00	10,00
470.1001107	100,00	110,00	7,00	10,00
470.1001159	100,00	115,00	9,00	12,00
470.1051157	105,00	115,00	7,00	10,00
470.1081207	108,00	120,00	7,00	10,00
470.1101207	110,00	120,00	7,00	10,00
470.1101259	110,00	125,00	9,00	12,00
470.1151257	115,00	125,00	7,00	10,00
470.1201307	120,00	130,00	7,00	10,00
470.1251357	125,00	135,00	7,00	10,00
470.1251409	125,00	140,00	9,00	12,00
470.1251419	125,00	141,00	9,00	12,00
470.1301407	130,00	140,00	7,00	10,00
470.1301457	130,00	145,00	7,00	10,00
470.1301459	130,00	145,00	9,00	12,00
470.1351507	135,00	150,00	7,00	10,00
470.1351509	135,00	150,00	9,00	12,00
470.1401507	140,00	150,00	7,00	10,00
470.1401559	140,00	155,00	9,00	12,00
470.1451609	145,00	160,00	9,00	12,00
470.1451650	145,00	165,00	10,00	15,00
470.1451709	145,00	170,00	9,00	12,00
470.1501659	150,00	165,00	9,00	12,00
470.1601759	160,00	175,00	9,00	12,00
470.1651809	165,00	180,00	9,00	12,00
470.1701859	170,00	185,00	9,00	12,00
470.1701850	170,00	185,00	10,00	14,00
470.1751900	175,00	190,00	10,00	14,00
470.1801950	180,00	195,00	10,00	14,00
470.1852000	185,00	200,00	10,00	14,00
470.2002159	200,00	215,00	9,00	13,00
470.2002200	200,00	220,00	10,00	14,00
470.2002202	200,00	220,00	12,00	16,00
470.2102300	210,00	230,00	10,00	15,00
470.2102302	210,00	230,00	12,00	16,00
470.2202402	220,00	240,00	12,00	16,00
470.2502702	250,00	270,00	12,00	16,00
470.2753002	275,00	300,00	12,00	16,00
470.2803002	280,00	300,00	12,00	16,00
470.3103406	310,00	340,00	16,00	22,00
470.3203402	320,00	340,00	12,00	16,00
470.3603802	360,00	380,00	12,00	16,00
470.3904206	390,00	420,00	16,00	22,00
470.4004202	400,00	420,00	12,00	16,00
470.4905206	490,00	520,00	16,00	22,00

Les données en caractères gras correspondent aux diamètres de tige que préconise la norme ISO 3320. D'autres dimensions intermédiaires peuvent être fournies.

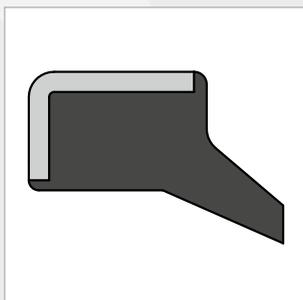

JOINTS RACLEURS BECA 471



DESCRIPTION

Le profil BECA 471 est un joint racleur simple effet en FKM vulcanisé sur une cage métallique.

AVANTAGES

Excellente compatibilité chimique et large plage de température

Montage serré et précis dans le logement

Bon effet de raclage en externe

APPLICATIONS

Agriculture

Hydraulique mobile

Manutention - Levage

Vérins hydrauliques

MATÉRIAUX

Joint profilé

FKM 90 Shore A

Cage métallique

Acier

DONNÉES TECHNIQUES

Température	-20°C / +200°C
Vitesse	1 m/s
Fluides en contact	Huiles hydrauliques minérales Fluides difficilement inflammables Fluides biocompatibles Eau Autres (contactez nos experts)

Les données ci-dessus sont des valeurs maximum et ne peuvent être cumulées. Elles peuvent évoluer en fonction des matériaux utilisés.

ÉTATS DE SURFACE

Rugosité	Surface dynamique	Surface statique	Flans de gorge
Ra	0,1 - 0,4 µm	≤ 1,6 µm	≤ 3,2 µm
Rz	0,63 - 2,5 µm	≤ 6,3 µm	≤ 10,0 µm
Rmax	1,0 - 4,0 µm	≤ 10,0 µm	≤ 16,0 µm

CHANFREIN

La longueur ainsi que l'angle du chanfrein sont déterminés en fonction du joint de tige.

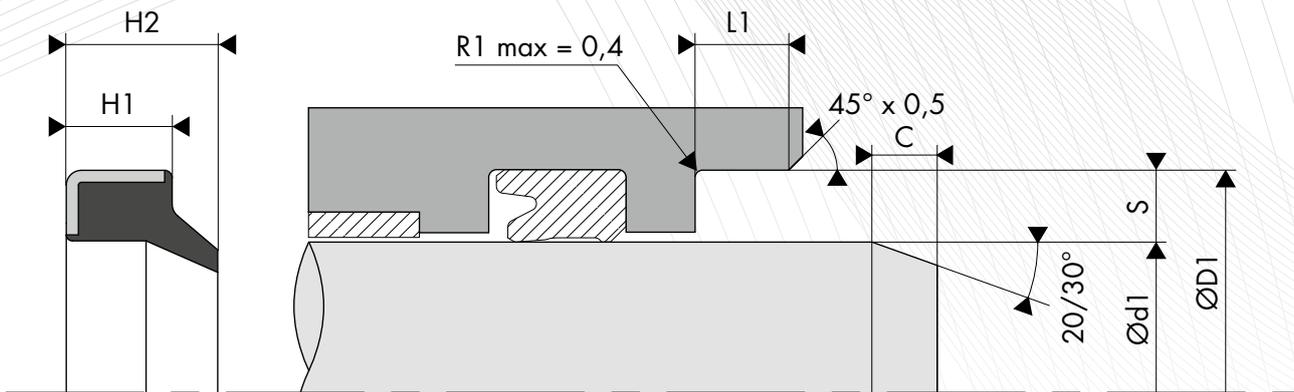

○ DIMENSIONS

Code article	Diamètre de tige Ød1 h9	Diamètre de gorge ØD1 H8	Largeur de gorge L1 0/+0,20	Hauteur du joint H2
471.0613345	6,00	13,00	3,00	4,50
471.0100163	10,00	16,00	3,00	4,50
471.0120204	12,00	20,00	4,00	6,00
471.0160265	16,00	26,00	5,00	8,00
471.0180287	18,00	28,00	7,00	10,00
471.0200284	20,00	28,00	4,00	7,00
471.0200285	20,00	28,00	5,00	8,00
471.0200307	20,00	30,00	7,00	10,00
471.0220285	22,00	28,00	5,00	8,00
471.0250355	25,00	35,00	5,00	8,00
471.0250357	25,00	35,00	7,00	10,00
471.0280385	28,00	38,00	5,00	8,00
471.0280407	28,00	40,00	7,00	10,00
471.0300405	30,00	40,00	5,00	8,00
471.0300407	30,00	40,00	7,00	10,00
471.0320427	32,00	42,00	7,00	10,00
471.0350457	35,00	45,00	7,00	10,00
471.0400505	40,00	50,00	5,00	8,00
471.0400507	40,00	50,00	7,00	10,00
471.0450557	45,00	55,00	7,00	10,00
471.0450607	45,00	60,00	7,00	10,00

Code article	Diamètre de tige Ød1 h9	Diamètre de gorge ØD1 H8	Largeur de gorge L1 0/+0,20	Hauteur du joint H2
471.0500565	50,00	56,00	5,00	8,00
471.0500605	50,00	60,00	5,00	7,00
471.0500607	50,00	60,00	7,00	10,00
471.0500657	50,00	65,00	7,00	10,00
471.0550657	55,00	65,00	7,00	10,00
471.0560657	56,00	65,00	7,00	10,00
471.0560667	56,00	66,00	7,00	10,00
471.0650757	65,00	75,00	7,00	10,00
471.0700807	70,00	80,00	7,00	10,00
471.0750857	75,00	85,00	7,00	10,00
471.0800907	80,00	90,00	7,00	10,00
471.0850957	85,00	95,00	7,00	10,00
471.0901007	90,00	100,00	7,00	10,00
471.1001107	100,00	110,00	7,00	10,00
471.1051157	105,00	115,00	7,00	10,00
471.1101207	110,00	120,00	7,00	10,00
471.1251409	125,00	140,00	9,00	12,00
471.1351457	135,00	145,00	7,00	10,00
471.1801950	180,00	195,00	10,00	14,00
471.2202402	220,00	240,00	12,00	16,00

Les données en caractères gras correspondent aux diamètres de tige que préconise la norme ISO 3320. D'autres dimensions intermédiaires peuvent être fournies.

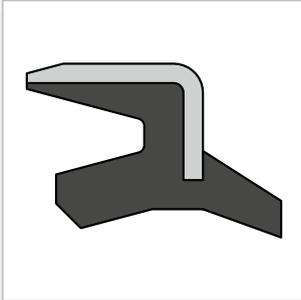

JOINTS RACLEURS BECA 472



DESCRIPTION

Le profil BECA 472 est un joint racleur double effet en élastomère vulcanisé sur une cage métallique.

AVANTAGES

Montage serré et précis dans le logement

Bon effet de raclage en interne et en externe

APPLICATIONS

Agriculture

Hydraulique mobile

Manutention - Levage

Vérins hydrauliques

MATÉRIAUX

Joint profilé

NBR 90 Shore A

FKM 90 Shore A

Cage métallique

Acier

D'autres qualités de matériaux sont disponibles, veuillez contacter nos experts.

DONNÉES TECHNIQUES

Température	-30°C / +200°C
Vitesse	1 m/s
Fluides en contact	Huiles hydrauliques minérales Fluides difficilement inflammables Fluides biocompatibles Eau Autres (contactez nos experts)

Les données ci-dessus sont des valeurs maximum et ne peuvent être cumulées. Elles peuvent évoluer en fonction des matériaux utilisés.

ÉTATS DE SURFACE

Rugosité	Surface dynamique	Surface statique	Flans de gorge
Ra	0,1 - 0,4 µm	≤ 1,6 µm	≤ 3,2 µm
Rz	0,63 - 2,5 µm	≤ 6,3 µm	≤ 10,0 µm
Rmax	1,0 - 4,0 µm	≤ 10,0 µm	≤ 16,0 µm

CHANFREIN

La longueur ainsi que l'angle du chanfrein sont déterminés en fonction du joint de tige.

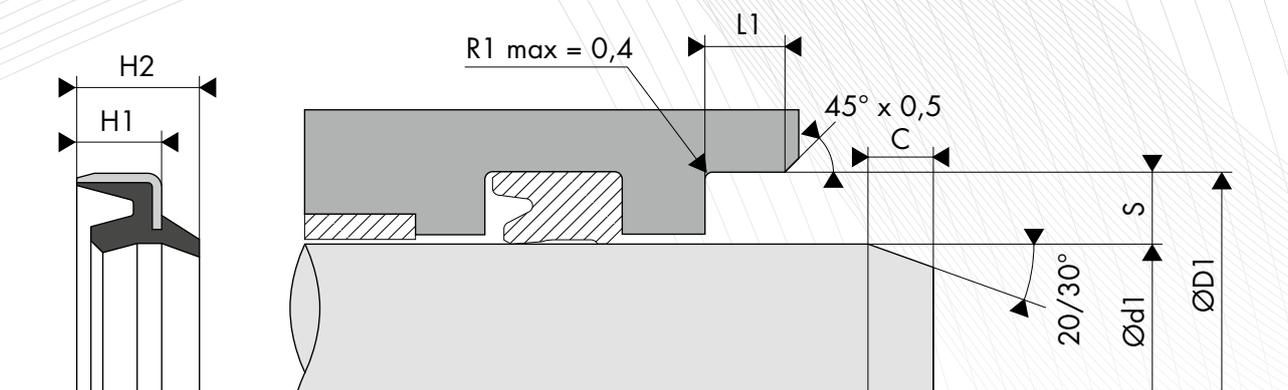

DIMENSIONS

Code article	Diamètre de tige Ød1 h9	Diamètre de gorge ØD1 H8	Largeur de gorge L1 0/+0,20	Hauteur du joint H2
472.0120183	12,00	18,00	3,50	5,00
472.1250193	12,50	19,00	3,00	5,00
472.0130193	13,00	19,00	3,50	5,00
472.0140213	14,00	21,00	3,50	5,00
472.0140224	14,00	22,00	4,00	5,50
472.0140245	14,00	24,00	5,00	7,00
472.0150213	15,00	21,00	3,50	5,00
472.0160223	16,00	22,00	3,50	5,00
472.0170233	17,00	23,00	3,50	5,00
472.0180243	18,00	24,00	3,50	5,00
472.0180306	18,00	30,00	6,00	9,00
472.0190274	19,00	27,00	4,00	6,00
472.0190285	19,00	28,00	5,00	7,00
472.0190316	19,00	31,00	6,00	9,00
472.0200274	20,00	27,00	4,00	6,00
472.0200285	20,00	28,00	5,00	7,00
472.0200326	20,00	32,00	6,00	9,00
472.0220305	22,00	30,00	5,00	7,00
472.0220326	22,00	32,00	6,00	9,00
472.0220346	22,00	34,00	6,00	9,00
472.0240325	24,00	32,00	5,00	7,00
472.0250335	25,00	33,00	5,00	7,00
472.0250376	25,00	37,00	6,00	9,00
472.0260322	26,00	32,00	2,50	4,00
472.0270355	27,00	35,00	5,00	7,00
472.0280354	28,00	35,00	4,00	5,50
472.0280365	28,00	36,00	5,00	7,00
472.0280385	28,00	38,00	5,00	7,00
472.0280406	28,00	40,00	6,00	9,00
472.285395	28,58	39,12	5,80	8,10
472.0300385	30,00	38,00	5,00	7,00
472.0300426	30,00	42,00	6,00	9,00
472.0300456	30,00	45,00	6,00	9,00
472.0300477	30,00	47,00	7,00	10,00
472.0320405	32,00	40,00	5,00	7,00
472.0320447	32,00	44,00	7,00	10,00
472.0320528	32,00	52,00	8,00	11,00
472.0330415	33,00	41,00	5,00	7,00
472.0340467	34,00	46,00	7,00	10,00
472.0350435	35,00	43,00	5,00	7,00
472.0350477	35,00	47,00	7,00	10,00
472.0360445	36,00	44,00	5,00	7,00
472.0380465	38,00	46,00	5,00	7,00
472.0380507	38,00	50,00	7,00	10,00
472.0400485	40,00	48,00	5,00	7,00
472.0400527	40,00	52,00	7,00	10,00
472.0420505	42,00	50,00	5,00	7,00
472.0450535	45,00	53,00	5,00	7,00
472.0450555	45,00	55,00	5,00	7,00
472.0450577	45,00	57,00	7,00	10,00
472.0500585	50,00	58,00	5,00	7,00
472.0500605	50,00	60,00	5,00	7,00
472.0500627	50,00	62,00	7,00	10,00
472.0500728	50,00	72,00	8,00	11,00
472.0550635	55,00	63,00	5,00	7,00
472.0550655	55,00	65,00	5,00	7,00
472.0550698	55,00	69,00	8,00	11,00

Code article	Diamètre de tige Ød1 h9	Diamètre de gorge ØD1 H8	Largeur de gorge L1 0/+0,20	Hauteur du joint H2
472.0560665	56,00	66,00	5,00	7,00
472.0560687	56,00	68,00	7,00	10,00
472.0600685	60,00	68,00	5,00	7,00
472.0600705	60,00	70,00	5,00	7,00
472.0600748	60,00	74,00	8,00	11,00
472.0600828	60,00	82,00	8,00	11,00
472.0630715	63,00	71,00	5,00	7,00
472.0630735	63,00	73,00	5,00	7,00
472.0650735	65,00	73,00	5,00	7,00
472.0650755	65,00	75,00	5,00	7,00
472.0650798	65,00	79,00	8,00	11,00
472.0700785	70,00	78,00	5,00	7,00
472.0700805	70,00	80,00	5,00	7,00
472.0700848	70,00	84,00	8,00	11,00
472.0700901	70,00	90,00	10,00	14,00
472.0730815	73,00	81,00	5,00	7,00
472.0750835	75,00	83,00	5,00	7,00
472.0750877	75,00	87,00	7,00	12,00
472.0750898	75,00	89,00	8,00	11,00
472.0800927	80,00	92,00	7,00	12,00
472.0800948	80,00	94,00	8,00	11,00
472.0850935	85,00	93,00	5,00	7,00
472.0850998	85,00	99,00	8,00	11,00
472.0901027	90,00	102,00	7,00	12,00
472.0901048	90,00	104,00	8,00	11,00
472.0901077	90,00	107,00	7,00	12,00
472.0951098	95,00	109,00	8,00	11,00
472.1001127	100,00	112,00	7,00	12,00
472.1001148	100,00	114,00	8,00	11,00
472.1051177	105,00	117,00	7,00	12,00
472.1051218	105,00	121,00	8,00	11,00
472.1051219	105,00	121,00	9,00	12,00
472.1101269	110,00	126,00	9,00	12,00
472.1151319	115,00	131,00	9,00	12,00
472.1201369	120,00	136,00	9,00	12,00
472.1251419	125,00	141,00	9,00	11,00
472.1301469	130,00	146,00	9,00	12,00
472.1351477	135,00	147,00	7,00	12,50
472.1351509	135,00	150,00	9,00	12,00
472.1351551	135,00	155,00	10,00	14,00
472.1401609	140,00	160,00	9,00	12,00
472.1401601	140,00	160,00	10,00	14,00
472.1451651	145,00	165,00	10,00	14,00
472.1501701	150,00	170,00	10,00	14,00
472.1551751	155,00	175,00	10,00	14,00
472.1601801	160,00	180,00	10,00	14,00
472.1701901	170,00	190,00	10,00	14,00
472.1802001	180,00	200,00	10,00	14,00
472.1802051	180,00	205,00	12,00	17,00
472.1902151	190,00	215,00	12,00	17,00
472.2002251	200,00	225,00	12,00	17,00
472.2102351	210,00	235,00	12,00	17,00
472.2202451	220,00	245,00	12,00	17,00
472.2252387	225,00	238,00	7,00	9,50
472.2302551	230,00	255,00	12,00	17,00
472.2402651	240,00	265,00	12,00	17,00
472.2502751	250,00	275,00	12,00	17,00

Les données en caractères gras correspondent aux diamètres de tige que préconise la norme ISO 3320. D'autres dimensions intermédiaires peuvent être fournies.

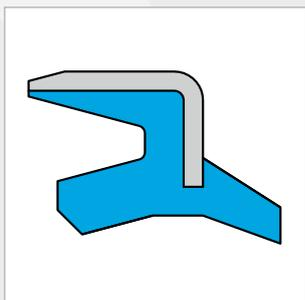

JOINTS RACLEURS BECA 473



DESCRIPTION

Le profil BECA 473 est un joint racleur double effet à insert métallique réalisé en Polyuréthane.

AVANTAGES

Montage serré et précis dans le logement
Très bon effet de raclage en interne et en externe
Excellente résistance à l'abrasion et à l'usure

APPLICATIONS

Agriculture
Hydraulique mobile
Manutention - Levage
Vérins hydrauliques

MATÉRIAUX

Joint profilé

PU 94 Shore A - Blanc

Cage métallique

Acier

D'autres qualités de matériaux sont disponibles, veuillez contacter nos experts.

DONNÉES TECHNIQUES

Température	-30°C / +110°C
Vitesse	1 m/s
Fluides en contact	Huiles hydrauliques minérales

Les données ci-dessus sont des valeurs maximum et ne peuvent être cumulées. Elles peuvent évoluer en fonction des matériaux utilisés.

ÉTATS DE SURFACE

Rugosité	Surface dynamique	Surface statique	Flans de gorge
Ra	0,1 - 0,4 µm	≤ 1,6 µm	≤ 3,2 µm
Rz	0,63 - 2,5 µm	≤ 6,3 µm	≤ 10,0 µm
Rmax	1,0 - 4,0 µm	≤ 10,0 µm	≤ 16,0 µm

CHANFREIN

La longueur ainsi que l'angle du chanfrein sont déterminés en fonction du joint de tige.

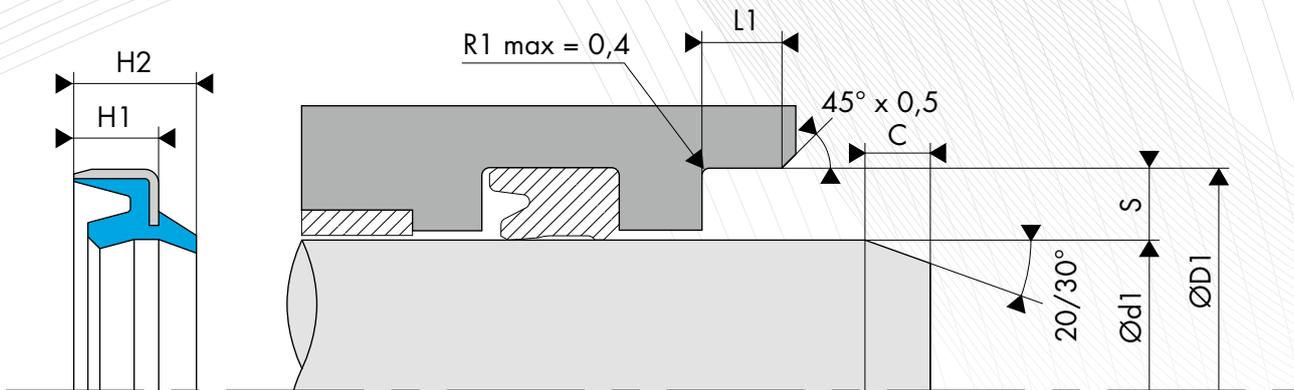

○ DIMENSIONS

Code article	Diamètre de tige Ød1 h9	Diamètre de gorge ØD1 H8	Largeur de gorge L1 0/+0,20	Hauteur du joint H2
473.0200326	20,00	32,00	6,00	9,00
473.0250376	25,00	37,00	6,00	9,00
473.0280406	28,00	40,00	6,00	9,00
473.0300426	30,00	42,00	6,00	9,00
473.0320447	32,00	44,00	7,00	10,00
473.0340467	34,00	46,00	7,00	10,00
473.0350477	35,00	47,00	7,00	10,00
473.0360487	36,00	48,00	7,00	10,00
473.0380507	38,00	50,00	7,00	10,00
473.0400527	40,00	52,00	7,00	10,00
473.0450577	45,00	57,00	7,00	10,00
473.0500627	50,00	62,00	7,00	10,00
473.0550698	55,00	69,00	8,00	12,00
473.0560708	56,00	70,00	8,00	12,00
473.0600748	60,00	74,00	8,00	12,00
473.0630778	63,00	77,00	8,00	12,00
473.0650798	65,00	79,00	8,00	12,00

Code article	Diamètre de tige Ød1 h9	Diamètre de gorge ØD1 H8	Largeur de gorge L1 0/+0,20	Hauteur du joint H2
473.0700848	70,00	84,00	8,00	12,00
473.0750898	75,00	89,00	8,00	12,00
473.0800948	80,00	94,00	8,00	12,00
473.0850998	85,00	99,00	8,00	12,00
473.0901048	90,00	104,00	8,00	12,00
473.0951098	95,00	109,00	8,00	12,00
473.1001148	100,00	114,00	8,00	12,00
473.1051219	105,00	121,00	9,00	12,00
473.1101269	110,00	126,00	9,00	12,00
473.1151319	115,00	131,00	9,00	12,00
473.1201369	120,00	136,00	9,00	12,00
473.1251419	125,00	141,00	9,00	12,00
473.1301469	130,00	146,00	9,00	12,00
473.1351508	135,00	150,00	8,00	11,00
473.1401601	140,00	160,00	10,00	14,00
473.2002168	200,00	216,00	8,00	11,00

Les données en caractères gras correspondent aux diamètres de tige que préconise la norme ISO 3320. D'autres dimensions intermédiaires peuvent être fournies.

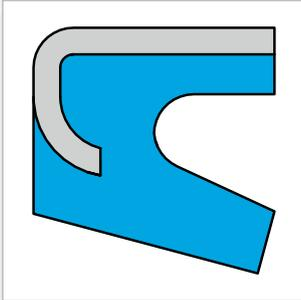

JOINTS RACLEURS BECA 475



DESCRIPTION

Le profil BECA 475 est un joint racleur simple effet à insert métallique réalisé en Polyuréthane.

AVANTAGES

Montage serré et précis dans le logement

Très bon effet de raclage en externe

Excellente résistance à l'abrasion et à l'usure

APPLICATIONS

Agriculture

Hydraulique mobile

Manutention - Levage

Vérins hydrauliques

MATÉRIAUX

Joint profilé

PU 94 Shore A - Blanc

Cage métallique

Acier

D'autres qualités de matériaux sont disponibles, veuillez contacter nos experts.

DONNÉES TECHNIQUES

Température	-30°C / +110°C
Vitesse	1 m/s
Fluides en contact	Huiles hydrauliques minérales

Les données ci-dessus sont des valeurs maximum et ne peuvent être cumulées. Elles peuvent évoluer en fonction des matériaux utilisés.

ÉTATS DE SURFACE

Rugosité	Surface dynamique	Surface statique	Flans de gorge
Ra	0,1 - 0,4 µm	≤ 1,6 µm	≤ 3,2 µm
Rz	0,63 - 2,5 µm	≤ 6,3 µm	≤ 10,0 µm
Rmax	1,0 - 4,0 µm	≤ 10,0 µm	≤ 16,0 µm

CHANFREIN

La longueur ainsi que l'angle du chanfrein sont déterminés en fonction du joint de tige.

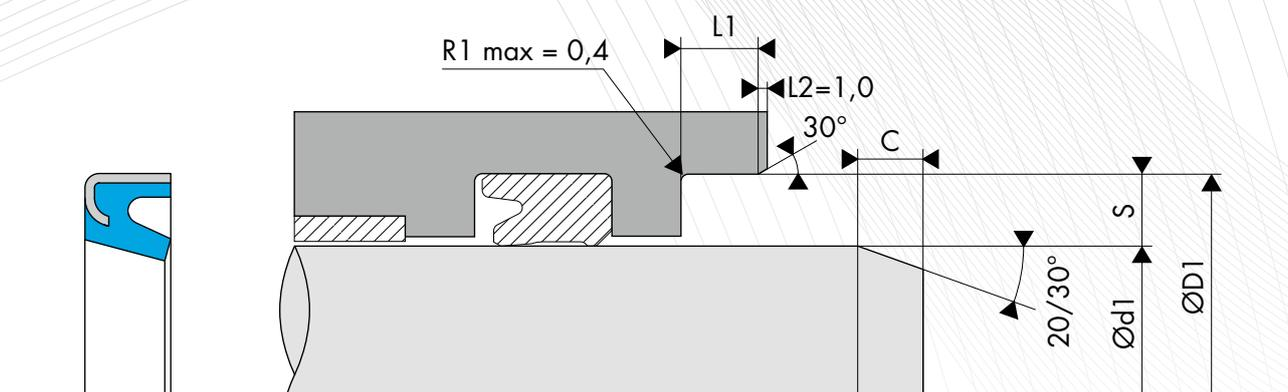

○ DIMENSIONS

Code article	Diamètre de tige Ød1 h9	Diamètre de gorge ØD1 H8	Largeur de gorge L1 0/+0,10
475.0300404	30,00	40,00	4,00
475.0300406	30,00	40,00	6,00
475.0350454	35,00	45,00	4,00
475.0350456	35,00	45,00	6,00
475.0350509	35,00	50,00	9,00
475.0360467	36,00	46,00	7,00
475.0400504	40,00	50,00	4,00
475.0400505	40,00	50,00	5,00
475.0400508	40,00	50,00	8,00
475.0400526	40,00	52,00	6,00
475.0400559	40,00	55,00	9,00
475.0450553	45,00	55,00	3,20
475.0450554	45,00	55,00	4,00
475.0450555	45,00	55,00	5,00
475.0450607	45,00	60,00	7,50
475.0500603	50,00	60,00	3,20
475.0500605	50,00	60,00	5,00
475.0500634	50,00	63,00	4,00
475.0500655	50,00	65,00	5,00
475.0500657	50,00	65,00	7,50
475.0500659	50,00	65,00	9,00
475.0550653	55,00	65,00	3,20
475.0550655	55,00	65,00	5,00
475.0550705	55,00	70,00	5,00
475.0550707	55,00	70,00	7,50
475.0560719	56,00	71,00	9,00
475.0600705	60,00	70,00	5,00
475.0600748	60,00	74,00	8,00
475.0600754	60,00	75,00	4,20
475.0600755	60,00	75,00	5,00
475.0600757	60,00	75,00	7,50
475.0600758	60,00	75,00	8,00
475.0600751	60,00	75,00	10,00
475.0630789	63,00	78,00	9,00
475.0650755	65,00	75,00	5,00

Code article	Diamètre de tige Ød1 h9	Diamètre de gorge ØD1 H8	Largeur de gorge L1 0/+0,10
475.0650798	65,00	79,00	8,00
475.0650805	65,00	80,00	5,00
475.0700805	70,00	80,00	5,00
475.0700807	70,00	80,00	7,00
475.0700848	70,00	84,00	8,00
475.0700855	70,00	85,00	5,00
475.0700857	70,00	85,00	7,00
475.0700858	70,00	85,00	8,00
475.0700851	70,00	85,00	10,00
475.0710865	71,00	86,00	5,00
475.0750855	75,00	85,00	5,00
475.0750898	75,00	89,00	8,00
475.0750908	75,00	90,00	8,00
475.0800903	80,00	90,00	3,20
475.0800948	80,00	94,00	8,00
475.0800954	80,00	95,00	4,00
475.0800955	80,00	95,00	5,00
475.0800958	80,00	95,00	8,00
475.0850954	85,00	95,00	4,50
475.0850998	85,00	99,00	8,00
475.0901007	90,00	100,00	7,00
475.0901048	90,00	104,00	8,00
475.0901056	90,00	105,00	6,00
475.0901058	90,00	105,00	8,00
475.0951056	95,00	105,00	6,00
475.0951098	95,00	109,00	8,00
475.0951106	95,00	110,00	6,50
475.1001148	100,00	114,00	8,00
475.1001157	100,00	115,00	7,00
475.1001158	100,00	115,00	8,00
475.1101258	110,00	125,00	8,00
475.1101304	110,00	130,00	4,50
475.1201358	120,00	135,00	8,00
475.1251408	125,00	140,00	8,00

Les données en caractères gras correspondent aux diamètres de tige que préconise la norme ISO 3320. D'autres dimensions intermédiaires peuvent être fournies.

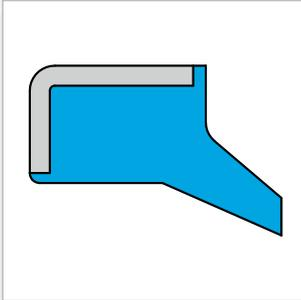

JOINTS RACLEURS BECA 476



DESCRIPTION

Le profil BECA 476 est un joint racleur simple effet à insert métallique réalisé en Polyuréthane.

AVANTAGES

Montage serré et précis dans le logement

Très bon effet de raclage en externe

Excellente résistance à l'abrasion et à l'usure

APPLICATIONS

Agriculture

Hydraulique mobile

Manutention - Levage

Vérins hydrauliques

MATÉRIAUX

Joint profilé

PU 94 Shore A - Blanc

Cage métallique

Acier

D'autres qualités de matériaux sont disponibles, veuillez contacter nos experts.

DONNÉES TECHNIQUES

Température	-30°C / +110°C
Vitesse	1 m/s
Fluides en contact	Huiles hydrauliques minérales

Les données ci-dessus sont des valeurs maximum et ne peuvent être cumulées. Elles peuvent évoluer en fonction des matériaux utilisés.

ÉTATS DE SURFACE

Rugosité	Surface dynamique	Surface statique	Flans de gorge
Ra	0,1 - 0,4 µm	≤ 1,6 µm	≤ 3,2 µm
Rz	0,63 - 2,5 µm	≤ 6,3 µm	≤ 10,0 µm
Rmax	1,0 - 4,0 µm	≤ 10,0 µm	≤ 16,0 µm

CHANFREIN

La longueur ainsi que l'angle du chanfrein sont déterminés en fonction du joint de tige.

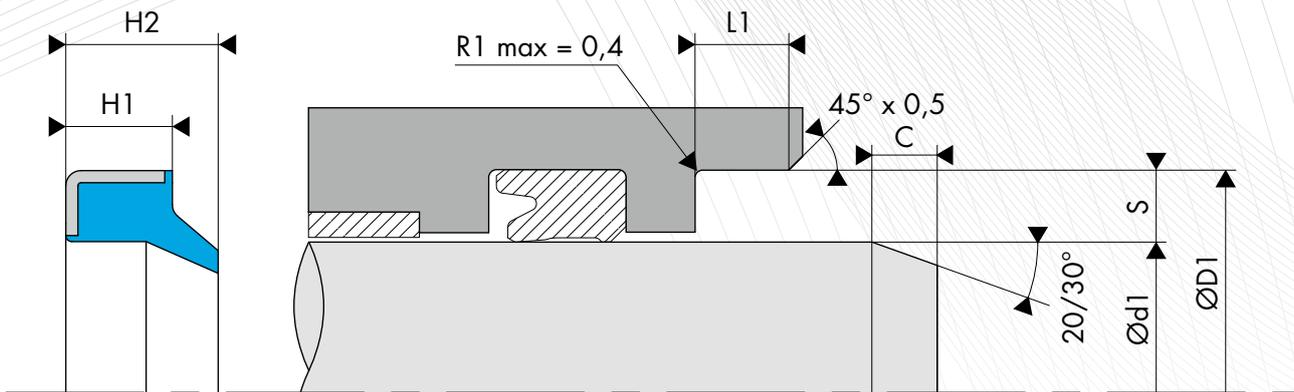

○ DIMENSIONS

Code article	Diamètre de tige Ød1 h9	Diamètre de gorge ØD1 H8	Largeur de gorge L1 0/+0,20	Hauteur du joint H2
476.0130194	13,00	19,00	4,00	5,00
476.0140255	14,00	25,00	5,00	8,00
476.0200307	20,00	30,00	7,00	10,00
476.0250357	25,00	35,00	7,00	10,00
476.0280387	28,00	38,00	7,00	10,00
476.0300407	30,00	40,00	7,00	10,00
476.0350457	35,00	45,00	7,00	10,00
476.0400505	40,00	50,00	5,00	7,00
476.0400507	40,00	50,00	7,00	10,00
476.0450557	45,00	55,00	7,00	10,00
476.0500607	50,00	60,00	7,00	10,00
476.0550657	55,00	65,00	7,00	10,00
476.0550698	55,00	69,00	8,00	11,00
476.0560667	56,00	66,00	7,00	10,00
476.0570667	57,00	66,00	7,00	9,20
476.0600707	60,00	70,00	7,00	10,00
476.0600748	60,00	74,00	8,00	11,00
476.0630757	63,00	75,00	7,00	10,00

Code article	Diamètre de tige Ød1 h9	Diamètre de gorge ØD1 H8	Largeur de gorge L1 0/+0,20	Hauteur du joint H2
476.0630778	63,00	77,00	8,00	11,00
476.0650757	65,00	75,00	7,00	10,00
476.0650798	65,00	79,00	8,00	11,00
476.0670767	67,00	76,00	7,00	9,20
476.0700807	70,00	80,00	7,00	10,00
476.0700848	70,00	84,00	8,00	11,00
476.0750898	75,00	89,00	8,00	11,00
476.0800907	80,00	90,00	7,00	10,00
476.0800948	80,00	94,00	8,00	11,00
476.0850998	85,00	99,00	8,00	11,00
476.0901007	90,00	100,00	7,00	10,00
476.0901048	90,00	104,00	8,00	11,00
476.0951098	95,00	109,00	8,00	11,00
476.1001107	100,00	110,00	7,00	10,00
476.1251409	125,00	140,00	9,00	12,00
476.1601759	160,00	175,00	9,00	12,00
476.1801951	180,00	195,00	10,00	14,00

Les données en caractères gras correspondent aux diamètres de tige que préconise la norme ISO 3320. D'autres dimensions intermédiaires peuvent être fournies.

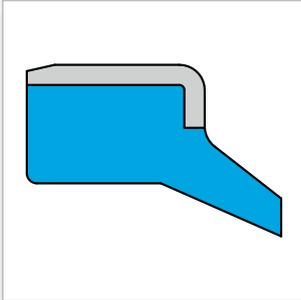

JOINTS RACLEURS BECA 477



DESCRIPTION

Le profil BECA 477 est un joint racleur simple effet à insert métallique réalisé en Polyuréthane.

AVANTAGES

Montage serré et précis dans le logement

Très bon effet de raclage en externe

Excellente résistance à l'abrasion et à l'usure

APPLICATIONS

Agriculture

Hydraulique mobile

Manutention - Levage

Vérins hydrauliques

MATÉRIAUX

Joint profilé

PU 94 Shore A - Blanc

Cage métallique

Acier

D'autres qualités de matériaux sont disponibles, veuillez contacter nos experts.

DONNÉES TECHNIQUES

Température	-30°C / +110°C
Vitesse	1 m/s
Fluides en contact	Huiles hydrauliques minérales

Les données ci-dessus sont des valeurs maximum et ne peuvent être cumulées. Elles peuvent évoluer en fonction des matériaux utilisés.

ÉTATS DE SURFACE

Rugosité	Surface dynamique	Surface statique	Flans de gorge
Ra	0,1 - 0,4 µm	≤ 1,6 µm	≤ 3,2 µm
Rz	0,63 - 2,5 µm	≤ 6,3 µm	≤ 10,0 µm
Rmax	1,0 - 4,0 µm	≤ 10,0 µm	≤ 16,0 µm

CHANFREIN

La longueur ainsi que l'angle du chanfrein sont déterminés en fonction du joint de tige.

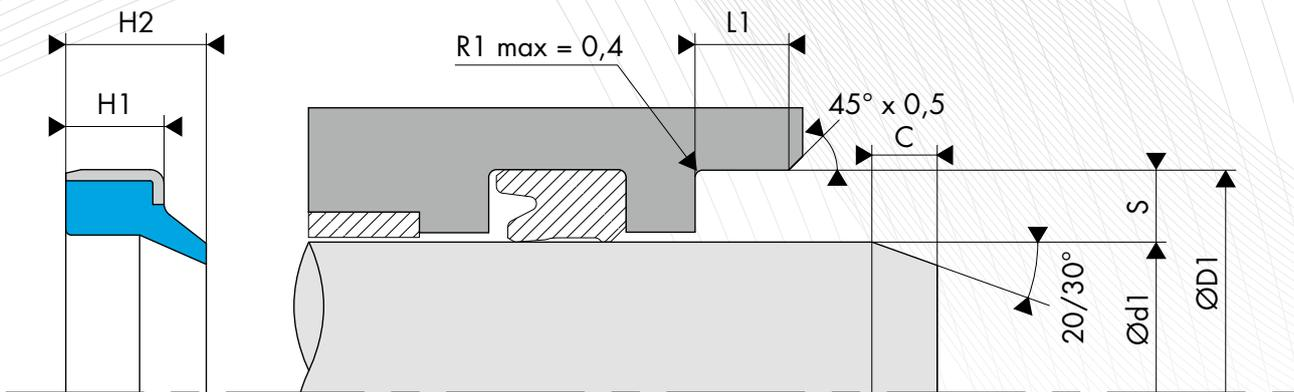

DIMENSIONS

Code article	Diamètre de tige Ød1 h9	Diamètre de gorge ØD1 H8	Largeur de gorge L1 0/+0,20	Hauteur du joint H2
477.0100205	10,00	20,00	5,00	8,00
477.0120204	12,00	20,00	4,00	6,00
477.0150255	15,00	25,00	5,00	7,00
477.0160223	16,00	22,00	3,00	4,00
477.0160265	16,00	26,00	5,00	8,00
477.0170243	17,00	24,00	3,50	5,00
477.0180285	18,00	28,00	5,00	7,00
477.0180306	18,00	30,00	6,00	9,00
477.0200283	20,00	28,00	3,50	5,00
477.0200304	20,00	30,00	4,00	6,00
477.0200305	20,00	30,00	5,00	8,00
477.0250355	25,00	35,00	5,00	8,00
477.0250376	25,00	37,00	6,00	9,00
477.0280385	28,00	38,00	5,00	8,00
477.0280387	28,00	38,00	7,00	10,00
477.0300405	30,00	40,00	5,00	8,00
477.0300426	30,00	42,00	6,00	9,00
477.0300455	30,00	45,00	5,00	8,00
477.0320425	32,00	42,00	5,00	8,00
477.0320426	32,00	42,00	6,00	9,00
477.0320457	32,00	45,00	7,00	10,00
477.0320528	32,00	52,00	8,00	11,00
477.0350457	35,00	45,00	7,00	10,00
477.0350477	35,00	47,00	7,00	10,00
477.0400505	40,00	50,00	5,00	8,00
477.0400507	40,00	50,00	7,00	10,00
477.0400527	40,00	52,00	7,00	10,00
477.0400607	40,00	60,00	7,00	10,00
477.0450557	45,00	55,00	7,00	10,00
477.0450577	45,00	57,00	7,00	10,00
477.0450607	45,00	60,00	7,00	10,00
477.0500607	50,00	60,00	7,00	10,00
477.0500627	50,00	62,00	7,00	10,00

Code article	Diamètre de tige Ød1 h9	Diamètre de gorge ØD1 H8	Largeur de gorge L1 0/+0,20	Hauteur du joint H2
477.0550655	55,00	65,00	5,00	8,00
477.0550657	55,00	65,00	7,00	10,00
477.0550698	55,00	69,00	8,00	11,00
477.0600707	60,00	70,00	7,00	10,00
477.0600745	60,00	74,00	5,00	8,00
477.0600748	60,00	74,00	8,00	11,00
477.0630757	63,00	75,00	7,00	10,00
477.0650757	65,00	75,00	7,00	10,00
477.0650798	65,00	79,00	8,00	11,00
477.0700807	70,00	80,00	7,00	10,00
477.0700848	70,00	84,00	8,00	11,00
477.0750857	75,00	85,00	7,00	10,00
477.0750898	75,00	89,00	8,00	11,00
477.0800907	80,00	90,00	7,00	10,00
477.0800948	80,00	94,00	8,00	11,00
477.0850957	85,00	95,00	7,00	10,00
477.0850998	85,00	99,00	8,00	11,00
477.0901007	90,00	100,00	7,00	10,00
477.0901048	90,00	104,00	8,00	11,00
477.0951057	95,00	105,00	7,00	10,00
477.0951098	95,00	109,00	8,00	11,00
477.1001107	100,00	110,00	7,00	10,00
477.1001148	100,00	114,00	8,00	11,00
477.1051219	105,00	121,00	9,00	12,00
477.1101207	110,00	120,00	7,00	10,00
477.1101269	110,00	126,00	9,00	12,00
477.1151319	115,00	131,00	9,00	12,00
477.1201307	120,00	130,00	7,00	10,00
477.1201369	120,00	136,00	9,00	12,00
477.1301469	130,00	146,00	9,00	12,00
477.1401601	140,00	160,00	10,00	14,00
477.1501701	150,00	170,00	10,00	14,00
477.1601801	160,00	180,00	10,00	14,00

Les données en caractères gras correspondent aux diamètres de tige que préconise la norme ISO 3320. D'autres dimensions intermédiaires peuvent être fournies.

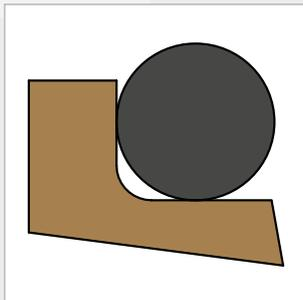

JOINTS RACLEURS BECA 480



DESCRIPTION

Le profil BECA 480 est un joint racleur composite constitué d'une bague de frottement réalisée en PTFE chargé et d'un joint torique de pré-serrage en élastomère.

AVANTAGES

Faible coefficient de frottement, pas d'effet stick-slip

Large plage de température et excellente résistance chimique, selon les matériaux choisis

Excellente résistance à l'abrasion et à l'usure

Très bon effet de raclage contre les pollutions extérieures

APPLICATIONS

Agro-alimentaire

Machines-outils

Vérins hydrauliques

Ingénierie des fluides

MATÉRIAUX

Bague de frottement

PTFE chargé Bronze

PTFE chargé Carbone

PTFE GL Blue

Joint torique

NBR 70 Shore A

FKM 70 Shore A

D'autres qualités de matériaux sont disponibles, veuillez vous référer à la table des matériaux, page suivante.

DONNÉES TECHNIQUES

Température	-30°C / +200°C
Vitesse	5 m/s
Fluides en contact	Huiles hydrauliques minérales Fluides difficilement inflammables Fluides biocompatibles Eau Autres (contactez nos experts)

Les données ci-dessus sont des valeurs maximum et ne peuvent être cumulées. Elles peuvent évoluer en fonction des matériaux utilisés.

ÉTATS DE SURFACE

Rugosité	Surface dynamique	Surface statique	Flans de gorge
Ra	0,05 - 0,2 µm	≤ 1,6 µm	≤ 3,2 µm
Rz	0,4 - 1,6 µm	≤ 6,3 µm	≤ 10,0 µm
Rmax	0,63 - 2,5 µm	≤ 10,0 µm	≤ 16,0 µm

RAYONS

Section radiale S	Rayon R1	Rayon R2
2,40	0,20	0,40
3,40	0,20	0,80
4,40	0,20	1,00
6,10	0,20	1,50
8,00	0,20	1,50

CHANFREIN

La longueur ainsi que l'angle du chanfrein sont déterminés en fonction du joint de tige.

TABLE DES MATÉRIAUX

Bague de frottement					Joint torique			Surface de contact	
Code standard	Code ISO	Matériau	Couleur	Caractéristiques	Code	Nature du matériau	Température de service		
DP	P	PTFE Vierge	Blanc	Résistance aux produits chimiques Imperméabilité Diélectrique Anti-adhérent Coefficient de friction faible Alimentaire	K6	NBR 70 Shore A	-30°C / +100°C	Acier Acier inoxydable Acier chromé Aluminium Bronze Fonte Surface traitée	
					G6	FKM 70 Shore A	-20°C / +200°C		
					C6	EPDM 70 Shore A	-45°C / +150°C		
					F6	VMQ 70 Shore A	-60°C / +200°C		
DC	C	PTFE + 25% Carbone	Gris	Amélioration • Propriétés d'usure • Tenue à la compression Bonne résistance aux produits chimiques Conductivité thermique et électrique Anti-statique Performant dans le cadre d'applications dynamiques avec compression	K6	NBR 70 Shore A	-30°C / +100°C		
					G6	FKM 70 Shore A	-20°C / +200°C		
					C6	EPDM 70 Shore A	-45°C / +150°C		
CG	C	PTFE + 23% Carbone + 2% Graphite	Noir	Bonne résistance aux produits chimiques Conductivité thermique et électrique Anti-statique Performant dans le cadre d'applications dynamiques avec compression	K6	NBR 70 Shore A	-30°C / +100°C		
					G6	FKM 70 Shore A	-20°C / +200°C		
					C6	EPDM 70 Shore A	-45°C / +150°C		
DV	V	PTFE + 25 % Verre	Bleu	Amélioration • Propriétés d'usure • Tenue mécanique Légèrement plus abrasif mais phénomène corrigé par l'adjonction de MOS2 Propriétés chimique et diélectrique conservées Bien adapté aux applications avec mouvements rotatif et alternatif simultanés	K6	NBR 70 Shore A	-30°C / +100°C		Acier Acier chromé Fonte
					G6	FKM 70 Shore A	-20°C / +200°C		
VM	M	PTFE + 15 % Verre + 5% MOS2	Gris	Bonne résistance aux produits chimiques Conductivité thermique et électrique Anti-statique Performant dans le cadre d'applications dynamiques avec mouvements rotatif et alternatif simultanés	K6	NBR 70 Shore A	-30°C / +100°C		
					G6	FKM 70 Shore A	-20°C / +200°C		
DX	X	PTFE GL Blue + Verre + Oxydes métalliques	Bleu turquoise	Résistance à la compression Résistance à l'usure Excellente stabilité chimique Bonne conductivité thermique	K6	NBR 70 Shore A	-30°C / +100°C		
					G6	FKM 70 Shore A	-20°C / +200°C		
DG	G	PTFE + 15% Graphite	Noir	Amélioration • Propriétés d'usure Diminution de l'usure des pièces métalliques Autolubrification Conductivité thermique et électrique Faible perméabilité Bon coefficient de frottement Anti statique Performant dans le cadre d'applications dynamiques avec autolubrification	K6	NBR 70 Shore A	-30°C / +100°C	Acier Acier inoxydable Acier chromé Aluminium Bronze Fonte Surface traitée	
					G6	FKM 70 Shore A	-20°C / +200°C		
					C6	EPDM 70 Shore A	-45°C / +150°C		
K1	K	PTFE + 10% Ekonol	Marron clair	Amélioration • Meilleure résistance à l'abrasion • Meilleure stabilité dimensionnelle à haute température Utilisation jusqu'à +300°C Bon coefficient de frottement et faible perméabilité	K6	NBR 70 Shore A	-30°C / +100°C		
					G6	FKM 70 Shore A	-20°C / +200°C		
					C6	EPDM 70 Shore A	-45°C / +150°C		
K2	K	PTFE + 20% Ekonol	Marron clair	Utilisation jusqu'à +300°C Bon coefficient de frottement et faible perméabilité	K6	NBR 70 Shore A	-30°C / +100°C		
					G6	FKM 70 Shore A	-20°C / +200°C		
C6					C6	EPDM 70 Shore A	-45°C / +150°C		
					C6	EPDM 70 Shore A	-45°C / +150°C		
DB	B	PTFE + 60% Bronze	Brun foncé	Amélioration • Propriétés d'usure • Résistance aux déformations et fluage • Résistance à la compression Autolubrification Conductivité électrique et thermique N'altère pas les pièces métalliques Baisse de tenue avec certains produits chimiques Utilisation pour des joints dynamiques à forte compression et faible niveau d'usure	K6	NBR 70 Shore A	-30°C / +100°C	Acier Acier chromé Fonte	
					G6	FKM 70 Shore A	-20°C / +200°C		
B4	B	PTFE + 40% Bronze	Brun foncé	Utilisation pour des joints dynamiques à forte compression et faible niveau d'usure	K6	NBR 70 Shore A	-30°C / +100°C		
					G6	FKM 70 Shore A	-20°C / +200°C		

D'autres qualités de matériaux sont disponibles en fonction de vos particularités.

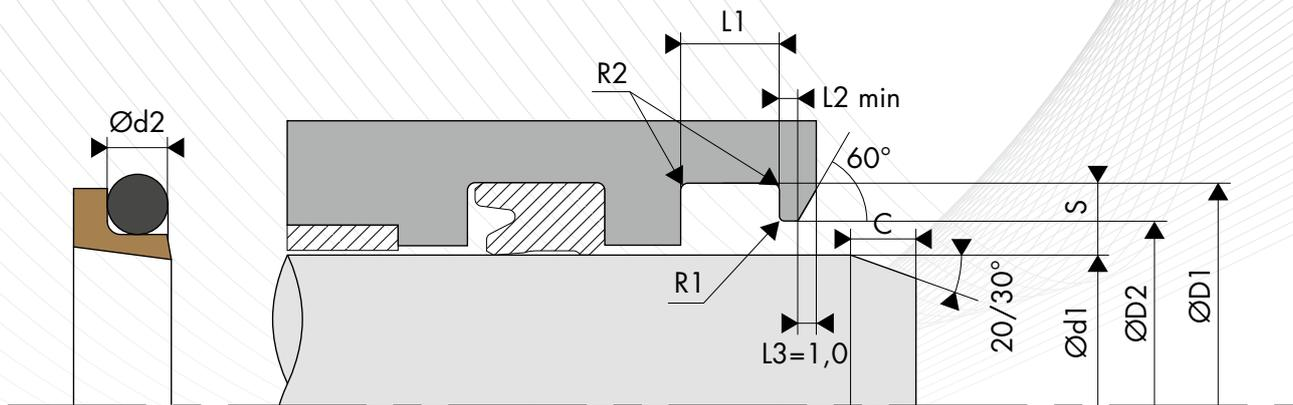

○ COTE DE MONTAGE

Diamètre de tige Ød1 f8/h9		Diamètre de gorge	Diamètre d'alésage	Largeur de gorge	Largeur de l'épaulement	Diamètre de tore
Série standard	Série étendue	ØD1 H9	ØD2 H11	L1 0/+0,20	L2 min	Ød2
4,0 - 11,9	4,0 - 130,0	d1 + 4,80	d1 + 2,70	3,70	2,00	1,78
12,0 - 64,9	10,0 - 245,0	d1 + 6,80	d1 + 3,50	5,00	2,00	2,62
65,0 - 250,9	25,0 - 400,0	d1 + 8,80	d1 + 4,00	6,00	3,00	3,53
251,0 - 420,9	40,0 - 655,0	d1 + 12,20	d1 + 4,50	8,40	4,00	5,33
421,0 - 650,9	110,0 - 655,0	d1 + 16,00	d1 + 5,20	11,00	4,00	6,99

○ EXEMPLE DE CODIFICATION

CODIFICATION STANDARD

Matériaux _____ : Bague de frottement en PTFE 60% Bronze - Code DB
 _____ : Joint torique en NBR 70 Shore A - Code K6
 Diamètre de tige ___ : Ød1 = 50,00 mm
 Diamètre de gorge _ : ØD1 = 58,80 mm
 Code article _____ : 480.050DBK6

Code article - 480. 050 DB K6
 Famille _____
 Diamètre de tige _____
 Matériau de la bague de frottement* _____
 Matériau du joint torique* _____

* Les codes définissant les matériaux sont indiqués dans la table des matériaux, page précédente.

DIMENSIONS

Code article	Diamètre de tige Ød1 f8/h9	Diamètre de gorge ØD1 H9	Diamètre d'alésage ØD2 H11	Largeur de gorge L1 0/+0,20	Largeur d'épaulement L2 min
480.004	4,00	8,80	6,70	3,70	2,00
480.005	5,00	9,80	7,70	3,70	2,00
480.006	6,00	10,80	8,70	3,70	2,00
480.008	8,00	12,80	10,70	3,70	2,00
480.009	9,00	13,80	11,70	3,70	2,00
480.010	10,00	14,80	12,70	3,70	2,00
480.012	12,00	18,80	15,50	5,00	2,00
480.014	14,00	20,80	17,50	5,00	2,00
480.015	15,00	21,80	18,50	5,00	2,00
480.016	16,00	22,80	19,50	5,00	2,00
480.018	18,00	24,80	21,50	5,00	2,00
480.020	20,00	26,80	23,50	5,00	2,00
480.022	22,00	28,80	25,50	5,00	2,00
480.025	25,00	31,80	28,50	5,00	2,00
480.028	28,00	34,80	31,50	5,00	2,00
480.030	30,00	36,80	33,50	5,00	2,00
480.032	32,00	38,80	35,50	5,00	2,00
480.035	35,00	41,80	38,50	5,00	2,00
480.036	36,00	42,80	39,50	5,00	2,00
480.037	37,00	43,80	40,50	5,00	2,00
480.038	38,00	44,80	41,50	5,00	2,00
480.040	40,00	46,80	43,50	5,00	2,00
480.042	42,00	48,80	45,50	5,00	2,00
480.045	45,00	51,80	48,50	5,00	2,00
480.048	48,00	54,80	51,50	5,00	2,00
480.049	49,00	55,80	52,50	5,00	2,00
480.050	50,00	56,80	53,50	5,00	2,00
480.052	52,00	58,80	55,50	5,00	2,00
480.054	54,00	60,80	57,50	5,00	2,00
480.055	55,00	61,80	58,50	5,00	2,00
480.056	56,00	62,80	59,50	5,00	2,00
480.058	58,00	64,80	61,50	5,00	2,00
480.060	60,00	66,80	63,50	5,00	2,00
480.062	62,00	68,80	65,50	5,00	2,00
480.063	63,00	69,80	66,50	5,00	2,00
480.065	65,00	73,80	69,00	6,00	3,00
480.068	68,00	76,80	72,00	6,00	3,00
480.070	70,00	78,80	74,00	6,00	3,00
480.075	75,00	83,80	79,00	6,00	3,00
480.080	80,00	88,80	84,00	6,00	3,00
480.085	85,00	93,80	89,00	6,00	3,00
480.090	90,00	98,80	94,00	6,00	3,00
480.095	95,00	103,80	99,00	6,00	3,00
480.100	100,00	108,80	104,00	6,00	3,00

Code article	Diamètre de tige Ød1 f8/h9	Diamètre de gorge ØD1 H9	Diamètre d'alésage ØD2 H11	Largeur de gorge L1 0/+0,20	Largeur d'épaulement L2 min
480.105	105,00	113,80	109,00	6,00	3,00
480.110	110,00	118,80	114,00	6,00	3,00
480.115	115,00	123,80	119,00	6,00	3,00
480.120	120,00	128,80	124,00	6,00	3,00
480.125	125,00	133,80	129,00	6,00	3,00
480.130	130,00	138,80	134,00	6,00	3,00
480.135	135,00	143,80	139,00	6,00	3,00
480.140	140,00	148,80	144,00	6,00	3,00
480.145	145,00	153,80	149,00	6,00	3,00
480.150	150,00	158,80	154,00	6,00	3,00
480.155	155,00	163,80	159,00	6,00	3,00
480.160	160,00	168,80	164,00	6,00	3,00
480.165	165,00	173,80	169,00	6,00	3,00
480.170	170,00	178,80	174,00	6,00	3,00
480.175	175,00	183,80	179,00	6,00	3,00
480.180	180,00	188,80	184,00	6,00	3,00
480.185	185,00	193,80	189,00	6,00	3,00
480.190	190,00	198,80	194,00	6,00	3,00
480.195	195,00	203,80	199,00	6,00	3,00
480.200	200,00	208,80	204,00	6,00	3,00
480.205	205,00	213,80	209,00	6,00	3,00
480.210	210,00	218,80	214,00	6,00	3,00
480.215	215,00	223,80	219,00	6,00	3,00
480.220	220,00	228,80	224,00	6,00	3,00
480.230	230,00	238,80	234,00	6,00	3,00
480.240	240,00	248,80	244,00	6,00	3,00
480.250	250,00	258,80	254,00	6,00	3,00
480.260	260,00	272,20	264,50	8,40	4,00
480.270	270,00	282,20	274,50	8,40	4,00
480.280	280,00	292,20	284,50	8,40	4,00
480.290	290,00	302,20	294,50	8,40	4,00
480.300	300,00	312,20	304,50	8,40	4,00
480.310	310,00	322,20	314,50	8,40	4,00
480.320	320,00	332,20	324,50	8,40	4,00
480.330	330,00	342,20	334,50	8,40	4,00
480.340	340,00	352,20	344,50	8,40	4,00
480.350	350,00	362,20	354,50	8,40	4,00
480.360	360,00	372,20	364,50	8,40	4,00
480.370	370,00	382,20	374,50	8,40	4,00
480.380	380,00	392,20	384,50	8,40	4,00
480.390	390,00	402,20	394,50	8,40	4,00
480.400	400,00	412,20	404,50	8,40	4,00
480.450	450,00	466,00	455,20	11,00	4,00
480.500	500,00	516,00	505,20	11,00	4,00

Les données en caractères gras correspondent aux diamètres de tige selon la norme ISO 3320. D'autres dimensions intermédiaires peuvent être fournies.

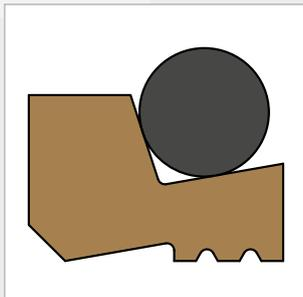

JOINTS RACLEURS BECA 482



DESCRIPTION

Le profil BECA 482 est un joint racleur composite double effet constitué d'une bague de frottement réalisée en PTFE chargé et d'un joint torique de pré-serrage en élastomère.

AVANTAGES

Faible coefficient de frottement, pas d'effet stick-slip

Large plage de température et excellente résistance chimique, selon les matériaux choisis

Excellente résistance à l'abrasion et à l'usure

Très bon effet de raclage contre les pollutions extérieures

APPLICATIONS

Agro-alimentaire

Machines-outils

Vérins hydrauliques

Ingénierie des fluides

MATÉRIAUX

Bague de frottement

PTFE chargé Bronze

PTFE chargé Carbone

Joint torique

NBR 70 Shore A

FKM 70 Shore A

D'autres qualités de matériaux sont disponibles, veuillez vous référer à la table des matériaux, page suivante.

DONNÉES TECHNIQUES

Température	-30°C / +200°C
Vitesse	5 m/s
Fluides en contact	Huiles hydrauliques minérales Fluides difficilement inflammables Fluides biocompatibles Eau Autres (contactez nos experts)

Les données ci-dessus sont des valeurs maximum et ne peuvent être cumulées. Elles peuvent évoluer en fonction des matériaux utilisés.

ÉTATS DE SURFACE

Rugosité	Surface dynamique	Surface statique	Flans de gorge
Ra	0,05 - 0,2 µm	≤ 1,6 µm	≤ 3,2 µm
Rz	0,4 - 1,6 µm	≤ 6,3 µm	≤ 10,0 µm
Rmax	0,63 - 2,5 µm	≤ 10,0 µm	≤ 16,0 µm

RAYONS

Section radiale S	Rayon R1	Rayon R2
2,40	0,20	0,40
3,40	0,20	0,80
4,40	0,20	1,00
6,10	0,20	1,50
8,00	0,20	1,50
10,00	0,20	2,00

CHANFREIN

La longueur ainsi que l'angle du chanfrein sont déterminés en fonction du joint de tige.

TABLE DES MATÉRIAUX

Bague de frottement					Joint torique			Surface de contact	
Code standard	Code ISO	Matériau	Couleur	Caractéristiques	Code	Nature du matériau	Température de service		
DP	P	PTFE Vierge	Blanc	Résistance aux produits chimiques Imperméabilité Diélectrique Anti-adhérent Coefficient de friction faible Alimentaire	K6	NBR 70 Shore A	-30°C / +100°C	Acier Acier inoxydable Acier chromé Aluminium Bronze Fonte Surface traitée	
					G6	FKM 70 Shore A	-20°C / +200°C		
					C6	EPDM 70 Shore A	-45°C / +150°C		
					F6	VMQ 70 Shore A	-60°C / +200°C		
DC	C	PTFE + 25% Carbone	Gris	Amélioration • Propriétés d'usure • Tenue à la compression Bonne résistance aux produits chimiques Conductivité thermique et électrique Anti-statique Performant dans le cadre d'applications dynamiques avec compression	K6	NBR 70 Shore A	-30°C / +100°C		
					G6	FKM 70 Shore A	-20°C / +200°C		
					C6	EPDM 70 Shore A	-45°C / +150°C		
CG	C	PTFE + 23% Carbone + 2% Graphite	Noir	Bonne résistance aux produits chimiques Conductivité thermique et électrique Anti-statique Performant dans le cadre d'applications dynamiques avec compression	K6	NBR 70 Shore A	-30°C / +100°C		
					G6	FKM 70 Shore A	-20°C / +200°C		
					C6	EPDM 70 Shore A	-45°C / +150°C		
DV	V	PTFE + 25 % Verre	Bleu	Amélioration • Propriétés d'usure • Tenue mécanique Légèrement plus abrasif mais phénomène corrigé par l'adjonction de MOS2 Propriétés chimique et diélectrique conservées Bien adapté aux applications avec mouvements rotatif et alternatif simultanés	K6	NBR 70 Shore A	-30°C / +100°C		Acier Acier chromé Fonte
					G6	FKM 70 Shore A	-20°C / +200°C		
VM	M	PTFE + 15 % Verre + 5% MOS2	Gris	Bonne résistance aux produits chimiques Conductivité thermique et électrique Anti-statique Performant dans le cadre d'applications dynamiques avec compression	K6	NBR 70 Shore A	-30°C / +100°C		
					G6	FKM 70 Shore A	-20°C / +200°C		
DX	X	PTFE GL Blue + Verre + Oxydes métalliques	Bleu turquoise	Résistance à la compression Résistance à l'usure Excellente stabilité chimique Bonne conductivité thermique	K6	NBR 70 Shore A	-30°C / +100°C		
					G6	FKM 70 Shore A	-20°C / +200°C		
DG	G	PTFE + 15% Graphite	Noir	Amélioration • Propriétés d'usure Diminution de l'usure des pièces métalliques Autolubrification Conductivité thermique et électrique Faible perméabilité Bon coefficient de frottement Anti statique Performant dans le cadre d'applications dynamiques avec autolubrification	K6	NBR 70 Shore A	-30°C / +100°C	Acier Acier inoxydable Acier chromé Aluminium Bronze Fonte Surface traitée	
					G6	FKM 70 Shore A	-20°C / +200°C		
					C6	EPDM 70 Shore A	-45°C / +150°C		
K1	K	PTFE + 10% Ekonol	Marron clair	Amélioration • Meilleure résistance à l'abrasion • Meilleure stabilité dimensionnelle à haute température Utilisation jusqu'à +300°C Bon coefficient de frottement et faible perméabilité	K6	NBR 70 Shore A	-30°C / +100°C		
					G6	FKM 70 Shore A	-20°C / +200°C		
K2	K	PTFE + 20% Ekonol	Marron clair	Utilisation jusqu'à +300°C Bon coefficient de frottement et faible perméabilité	C6	EPDM 70 Shore A	-45°C / +150°C		
					K6	NBR 70 Shore A	-30°C / +100°C		
DB	B	PTFE + 60% Bronze	Brun foncé	Amélioration • Propriétés d'usure • Résistance aux déformations et fluage • Résistance à la compression Autolubrification Conductivité électrique et thermique N'altère pas les pièces métalliques Baisse de tenue avec certains produits chimiques Utilisation pour des joints dynamiques à forte compression et faible niveau d'usure	G6	FKM 70 Shore A	-20°C / +200°C	Acier Acier chromé Fonte	
					K6	NBR 70 Shore A	-30°C / +100°C		
B4	B	PTFE + 40% Bronze	Brun foncé	Utilisation pour des joints dynamiques à forte compression et faible niveau d'usure	K6	NBR 70 Shore A	-30°C / +100°C		
					G6	FKM 70 Shore A	-20°C / +200°C		

D'autres qualités de matériaux sont disponibles en fonction de vos particularités.

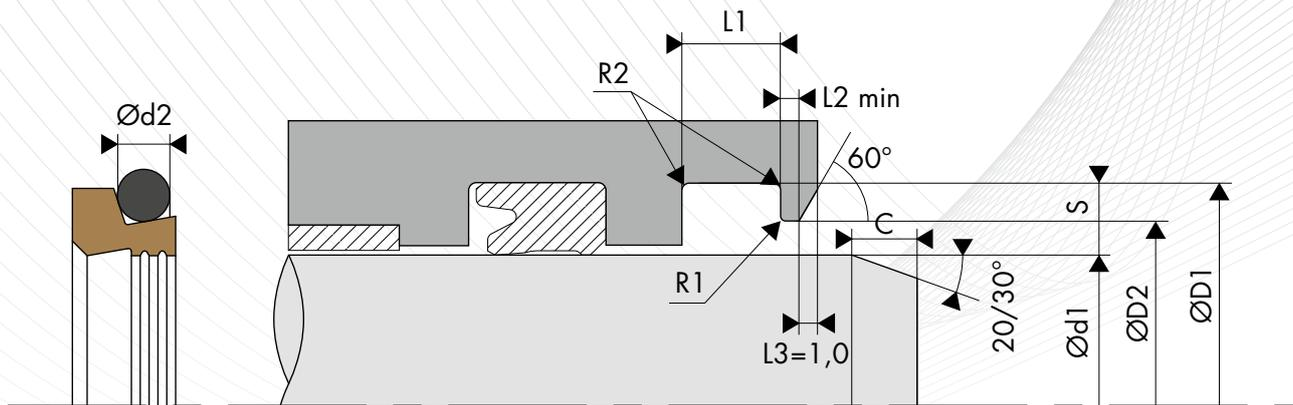

○ COTE DE MONTAGE

Diamètre de tige Ød1 f8/h9		Diamètre de gorge	Diamètre d'alésage	Largeur de gorge	Largeur de l'épaulement	Diamètre de tore
Série standard	Série étendue	ØD1 H9	ØD2 H11	L1 0/+0,20	L2 min	Ød2
4,0 - 11,9	4,0 - 130,0	d1 + 4,80	d1 + 1,50	3,70	2,00	1,78
12,0 - 64,9	10,0 - 245,0	d1 + 6,80	d1 + 1,50	5,00	2,00	2,62
65,0 - 250,9	25,0 - 400,0	d1 + 8,80	d1 + 1,50	6,00	3,00	3,53
251,0 - 420,9	40,0 - 655,0	d1 + 12,20	d1 + 2,00	8,40	4,00	5,33
421,0 - 650,9	110,0 - 655,0	d1 + 16,00	d1 + 2,00	11,00	4,00	6,99
651,0 - 999,9	140,0 - 999,9	d1 + 20,00	d1 + 2,50	14,00	5,00	8,40

○ EXEMPLE DE CODIFICATION

CODIFICATION STANDARD

Matériaux _____ : Bague de frottement en PTFE 60% Bronze - Code DB
 _____ : Joint torique en NBR 70 Shore A - Code K6
Diamètre de tige _____ : Ød1 = 50,00 mm
Diamètre de gorge _____ : ØD1 = 56,80 mm
Code article _____ : 482. 050DBK6

Code article - **482.** **050** **DB** **K6**
 Famille _____
 Diamètre de tige _____
 Matériau de la bague de frottement* _____
 Matériau du joint torique* _____

* Les codes définissant les matériaux sont indiqués dans la table des matériaux, page précédente.

DIMENSIONS

Code article	Diamètre de tige Ød1 f8/h9	Diamètre de gorge ØD1 H9	Diamètre de gorge ØD2 H11	Largeur de gorge L1 0/+0,20	Largeur d'épaulement L2 min
482.004	4,00	8,80	5,50	3,70	2,00
482.005	5,00	9,80	6,50	3,70	2,00
482.006	6,00	10,80	7,50	3,70	2,00
482.008	8,00	12,80	9,50	3,70	2,00
482.009	9,00	13,80	10,50	3,70	2,00
482.010	10,00	14,80	11,50	3,70	2,00
482.012	12,00	18,80	13,50	5,00	2,00
482.014	14,00	20,80	15,50	5,00	2,00
482.015	15,00	21,80	16,50	5,00	2,00
482.016	16,00	22,80	17,50	5,00	2,00
482.018	18,00	24,80	19,50	5,00	2,00
482.020	20,00	26,80	21,50	5,00	2,00
482.022	22,00	28,80	23,50	5,00	2,00
482.025	25,00	31,80	26,50	5,00	2,00
482.028	28,00	34,80	29,50	5,00	2,00
482.030	30,00	36,80	31,50	5,00	2,00
482.032	32,00	38,80	33,50	5,00	2,00
482.035	35,00	41,80	36,50	5,00	2,00
482.036	36,00	42,80	37,50	5,00	2,00
482.037	37,00	43,80	38,50	5,00	2,00
482.038	38,00	44,80	39,50	5,00	2,00
482.040	40,00	46,80	41,50	5,00	2,00
482.042	42,00	48,80	43,50	5,00	2,00
482.045	45,00	51,80	46,50	5,00	2,00
482.048	48,00	54,80	49,50	5,00	2,00
482.049	49,00	55,80	50,50	5,00	2,00
482.050	50,00	56,80	51,50	5,00	2,00
482.052	52,00	58,80	53,50	5,00	2,00
482.054	54,00	60,80	55,50	5,00	2,00
482.055	55,00	61,80	56,50	5,00	2,00
482.056	56,00	62,80	57,50	5,00	2,00
482.058	58,00	64,80	59,50	5,00	2,00
482.060	60,00	66,80	61,50	5,00	2,00
482.062	62,00	68,80	63,50	5,00	2,00
482.063	63,00	69,80	64,50	5,00	2,00
482.065	65,00	73,80	66,50	6,00	3,00
482.068	68,00	76,80	69,50	6,00	3,00
482.070	70,00	78,80	71,50	6,00	3,00
482.075	75,00	83,80	76,50	6,00	3,00
482.080	80,00	88,80	81,50	6,00	3,00
482.085	85,00	93,80	86,50	6,00	3,00
482.090	90,00	98,80	91,50	6,00	3,00
482.095	95,00	103,80	96,50	6,00	3,00
482.100	100,00	108,80	101,50	6,00	3,00

Code article	Diamètre de tige Ød1 f8/h9	Diamètre de gorge ØD1 H9	Diamètre de gorge ØD2 H11	Largeur de gorge L1 0/+0,20	Largeur d'épaulement L2 min
482.105	105,00	113,80	106,50	6,00	3,00
482.110	110,00	118,80	111,50	6,00	3,00
482.115	115,00	123,80	116,50	6,00	3,00
482.120	120,00	128,80	121,50	6,00	3,00
482.125	125,00	133,80	126,50	6,00	3,00
482.130	130,00	138,80	131,50	6,00	3,00
482.135	135,00	143,80	136,50	6,00	3,00
482.140	140,00	148,80	141,50	6,00	3,00
482.145	145,00	153,80	146,50	6,00	3,00
482.150	150,00	158,80	151,50	6,00	3,00
482.155	155,00	163,80	156,50	6,00	3,00
482.160	160,00	168,80	161,50	6,00	3,00
482.165	165,00	173,80	166,50	6,00	3,00
482.170	170,00	178,80	171,50	6,00	3,00
482.175	175,00	183,80	176,50	6,00	3,00
482.180	180,00	188,80	181,50	6,00	3,00
482.185	185,00	193,80	186,50	6,00	3,00
482.190	190,00	198,80	191,50	6,00	3,00
482.195	195,00	203,80	196,50	6,00	3,00
482.200	200,00	208,80	201,50	6,00	3,00
482.205	205,00	213,80	206,50	6,00	3,00
482.210	210,00	218,80	211,50	6,00	3,00
482.215	215,00	223,80	216,50	6,00	3,00
482.220	220,00	228,80	221,50	6,00	3,00
482.230	230,00	238,80	231,50	6,00	3,00
482.240	240,00	248,80	241,50	6,00	3,00
482.250	250,00	258,80	251,50	6,00	3,00
482.260	260,00	272,20	262,00	8,40	4,00
482.270	270,00	282,20	272,00	8,40	4,00
482.280	280,00	292,20	282,00	8,40	4,00
482.290	290,00	302,20	292,00	8,40	4,00
482.300	300,00	312,20	302,00	8,40	4,00
482.310	310,00	322,20	312,00	8,40	4,00
482.320	320,00	332,20	322,00	8,40	4,00
482.330	330,00	342,20	332,00	8,40	4,00
482.340	340,00	352,20	342,00	8,40	4,00
482.350	350,00	362,20	352,00	8,40	4,00
482.360	360,00	372,20	362,00	8,40	4,00
482.370	370,00	382,20	372,00	8,40	4,00
482.380	380,00	392,20	382,00	8,40	4,00
482.390	390,00	402,20	392,00	8,40	4,00
482.400	400,00	412,20	402,00	8,40	4,00
482.450	450,00	466,00	452,00	11,00	4,00
482.500	500,00	516,00	502,00	11,00	4,00

Les données en caractères gras correspondent aux dimensions de la norme ISO 6195 Type D avec des diamètres de tige selon la norme ISO 3320. D'autres dimensions intermédiaires peuvent être fournies.

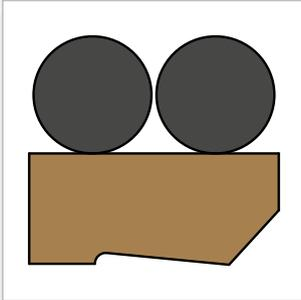

JOINTS RACLEURS BECA 483



DESCRIPTION

Le profil BECA 483 est un joint racleur composite double effet constitué d'une bague de frottement réalisée en PTFE chargé et de deux joints toriques de pré-serrage en élastomère.

AVANTAGES

Faible coefficient de frottement, pas d'effet stick-slip

Large plage de température et excellente résistance chimique, selon les matériaux choisis

Excellente résistance à l'abrasion et à l'usure

Très bon effet de raclage contre les pollutions extérieures

APPLICATIONS

Agro-alimentaire

Machines-outils

Vérins hydrauliques

Ingénierie des fluides

MATÉRIAUX

Bague de frottement

PTFE chargé Bronze

PTFE chargé Verre

Joint toriques

NBR 70 Shore A

FKM 70 Shore A

D'autres qualités de matériaux sont disponibles, veuillez vous référer à la table des matériaux, page suivante.

DONNÉES TECHNIQUES

Température	-30°C / +200°C
Vitesse	5 m/s
Fluides en contact	Huiles hydrauliques minérales Fluides difficilement inflammables Fluides biocompatibles Eau Autres (contactez nos experts)

Les données ci-dessus sont des valeurs maximum et ne peuvent être cumulées. Elles peuvent évoluer en fonction des matériaux utilisés.

ÉTATS DE SURFACE

Rugosité	Surface dynamique	Surface statique	Flans de gorge
Ra	0,05 - 0,2 µm	≤ 1,6 µm	≤ 3,2 µm
Rz	0,4 - 1,6 µm	≤ 6,3 µm	≤ 10,0 µm
Rmax	0,63 - 2,5 µm	≤ 10,0 µm	≤ 16,0 µm

RAYONS

Section radiale S	Rayon R1	Rayon R2
3,80	0,30	0,40
4,40	0,30	1,00
6,10	0,30	1,20
8,00	0,30	2,00
12,00	0,30	2,50
13,65	0,30	2,50

CHANFREIN

La longueur ainsi que l'angle du chanfrein sont déterminés en fonction du joint de tige.

TABLE DES MATÉRIAUX

Bague de frottement					Joint toriques			Surface de contact	
Code standard	Code ISO	Matériau	Couleur	Caractéristiques	Code	Nature du matériau	Température de service		
DP	P	PTFE Vierge	Blanc	Résistance aux produits chimiques Imperméabilité Diélectrique Anti-adhérent Coefficient de friction faible Alimentaire	K6	NBR 70 Shore A	-30°C / +100°C	Acier Acier inoxydable Acier chromé Aluminium Bronze Fonte Surface traitée	
					G6	FKM 70 Shore A	-20°C / +200°C		
					C6	EPDM 70 Shore A	-45°C / +150°C		
					F6	VMQ 70 Shore A	-60°C / +200°C		
DC	C	PTFE + 25% Carbone	Gris	Amélioration • Propriétés d'usure • Tenue à la compression Bonne résistance aux produits chimiques Conductivité thermique et électrique Anti-statique Performant dans le cadre d'applications dynamiques avec compression	K6	NBR 70 Shore A	-30°C / +100°C		
					G6	FKM 70 Shore A	-20°C / +200°C		
					C6	EPDM 70 Shore A	-45°C / +150°C		
CG	C	PTFE + 23% Carbone + 2% Graphite	Noir	Bonne résistance aux produits chimiques Conductivité thermique et électrique Anti-statique Performant dans le cadre d'applications dynamiques avec compression	K6	NBR 70 Shore A	-30°C / +100°C		
					G6	FKM 70 Shore A	-20°C / +200°C		
					C6	EPDM 70 Shore A	-45°C / +150°C		
DV	V	PTFE + 25 % Verre	Bleu	Amélioration • Propriétés d'usure • Tenue mécanique Légèrement plus abrasif mais phénomène corrigé par l'adjonction de MOS2 Propriétés chimique et diélectrique conservées Bien adapté aux applications avec mouvements rotatif et alternatif simultanés	K6	NBR 70 Shore A	-30°C / +100°C		Acier Acier chromé Fonte
					G6	FKM 70 Shore A	-20°C / +200°C		
VM	M	PTFE + 15 % Verre + 5% MOS2	Gris	Bonne résistance aux produits chimiques Conductivité thermique et électrique Anti-statique Performant dans le cadre d'applications dynamiques avec compression	K6	NBR 70 Shore A	-30°C / +100°C		
					G6	FKM 70 Shore A	-20°C / +200°C		
DX	X	PTFE GL Blue + Verre + Oxydes métalliques	Bleu turquoise	Résistance à la compression Résistance à l'usure Excellente stabilité chimique Bonne conductivité thermique	K6	NBR 70 Shore A	-30°C / +100°C		
					G6	FKM 70 Shore A	-20°C / +200°C		
DG	G	PTFE + 15% Graphite	Noir	Amélioration • Propriétés d'usure Diminution de l'usure des pièces métalliques Autolubrification Conductivité thermique et électrique Faible perméabilité Bon coefficient de frottement Anti statique Performant dans le cadre d'applications dynamiques avec autolubrification	K6	NBR 70 Shore A	-30°C / +100°C	Acier Acier inoxydable Acier chromé Aluminium Bronze Fonte Surface traitée	
					G6	FKM 70 Shore A	-20°C / +200°C		
					C6	EPDM 70 Shore A	-45°C / +150°C		
K1	K	PTFE + 10% Ekonol	Marron clair	Amélioration • Meilleure résistance à l'abrasion • Meilleure stabilité dimensionnelle à haute température Utilisation jusqu'à +300°C Bon coefficient de frottement et faible perméabilité	K6	NBR 70 Shore A	-30°C / +100°C		
					G6	FKM 70 Shore A	-20°C / +200°C		
K2	K	PTFE + 20% Ekonol	Marron clair	Utilisation jusqu'à +300°C Bon coefficient de frottement et faible perméabilité	C6	EPDM 70 Shore A	-45°C / +150°C		
					K6	NBR 70 Shore A	-30°C / +100°C		
DB	B	PTFE + 60% Bronze	Brun foncé	Amélioration • Propriétés d'usure • Résistance aux déformations et fluage • Résistance à la compression Autolubrification Conductivité électrique et thermique N'altère pas les pièces métalliques Baisse de tenue avec certains produits chimiques Utilisation pour des joints dynamiques à forte compression et faible niveau d'usure	G6	FKM 70 Shore A	-20°C / +200°C	Acier Acier chromé Fonte	
					K6	NBR 70 Shore A	-30°C / +100°C		
B4	B	PTFE + 40% Bronze	Brun foncé	Utilisation pour des joints dynamiques à forte compression et faible niveau d'usure	K6	NBR 70 Shore A	-30°C / +100°C		
					G6	FKM 70 Shore A	-20°C / +200°C		

D'autres qualités de matériaux sont disponibles en fonction de vos particularités.

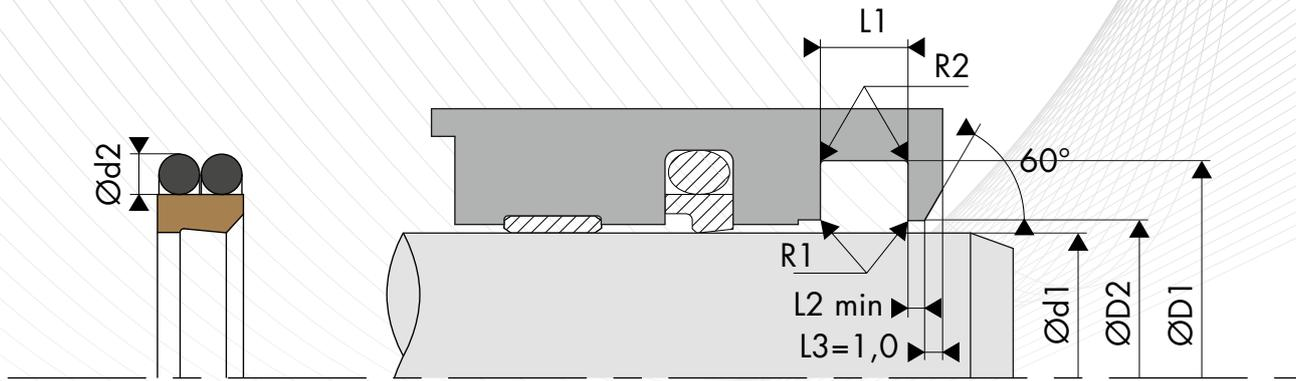

○ COTE DE MONTAGE

Diamètre de tige Ød1 f8/h9		Diamètre de gorge	Diamètre d'alésage	Hauteur du joint	Largeur de gorge	Largeur de l'épaulement	Diamètre de tore
Série standard	Série étendue	ØD1 H9	ØD2 H11	H1	L1 0/+0,20	L2 min	Ød2
19,0 - 39,9	19,0 - 130,0	d1 + 7,60	d1 + 1,00	4,00	4,20	3,00	1,78
40,0 - 69,9	30,0 - 250,0	d1 + 8,80	d1 + 1,50	6,00	6,30	3,00	2,62
70,0 - 139,9	50,0 - 450,0	d1 + 12,20	d1 + 2,00	7,70	8,10	4,00	3,53
140,0 - 399,9	80,0 - 650,0	d1 + 16,00	d1 + 2,00	11,00	11,50	5,00	5,33
400,0 - 649,9	180,0 - 650,0	d1 + 24,00	d1 + 2,50	14,80	15,50	8,00	6,99
650,0 - 999,9	300,0 - 999,9	d1 + 27,30	d1 + 2,50	17,20	18,00	10,00	8,40

○ EXEMPLE DE CODIFICATION

CODIFICATION STANDARD

Matériaux _____ : Bague de frottement en PTFE 60% Bronze - Code DB
 _____ : Joints toriques en NBR 70 Shore A - Code K6
Diamètre de tige _____ : Ød1 = 50,00 mm
Diamètre de gorge _____ : ØD1 = 58,80 mm
Code article _____ : 483. 050DBK6

Code article - 483. 050 DB K6
 Famille _____
 Diamètre de tige _____
 Matériau de la bague de frottement* _____
 Matériaux des joints toriques* _____

* Les codes définissant les matériaux sont indiqués dans la table des matériaux, page précédente.

○ DIMENSIONS

Code article	Diamètre de tige Ød1 f8/h9	Diamètre de gorge ØD1 H9	Diamètre d'alésage ØD2 H11	Largeur de gorge L1 0/+0,20	Dimensions Joint torique
483.019	19,00	26,60	20,00	4,20	23,52 x 1,78
483.020	20,00	27,60	21,00	4,20	23,52 x 1,78
483.025	25,00	32,60	26,00	4,20	29,87 x 1,78
483.028	28,00	35,60	29,00	4,20	33,05 x 1,78
483.030	30,00	37,60	31,00	4,20	34,65 x 1,78
483.032	32,00	39,60	33,00	4,20	36,27 x 1,78
483.035	35,00	42,60	36,00	4,20	39,45 x 1,78
483.036	36,00	43,60	37,00	4,20	41,00 x 1,78
483.038	38,00	45,60	39,00	4,20	41,00 x 1,78
483.040	40,00	48,80	41,50	6,30	44,12 x 2,62
483.042	42,00	50,80	43,50	6,30	45,69 x 2,62
483.045	45,00	53,80	46,50	6,30	48,90 x 2,62
483.050	50,00	58,80	51,50	6,30	53,64 x 2,62
483.055	55,00	63,80	56,50	6,30	58,42 x 2,62
483.056	56,00	64,80	57,50	6,30	59,99 x 2,62
483.060	60,00	68,80	61,50	6,30	63,17 x 2,62
483.063	63,00	71,80	64,50	6,30	66,34 x 2,62
483.065	65,00	73,80	66,50	6,30	67,95 x 2,62
483.070	70,00	82,20	72,00	8,10	75,79 x 3,53
483.075	75,00	87,20	77,00	8,10	78,97 x 3,53
483.080	80,00	92,20	82,00	8,10	85,32 x 3,53
483.085	85,00	97,20	87,00	8,10	88,49 x 3,53
483.090	90,00	102,20	92,00	8,10	94,84 x 3,53
483.095	95,00	107,20	97,00	8,10	101,19 x 3,53
483.100	100,00	112,20	102,00	8,10	104,37 x 3,53
483.105	105,00	117,20	107,00	8,10	110,72 x 3,53
483.110	110,00	122,20	112,00	8,10	113,89 x 3,53
483.115	115,00	127,20	117,00	8,10	120,24 x 3,53
483.120	120,00	132,20	122,00	8,10	123,42 x 3,53
483.125	125,00	137,20	127,00	8,10	129,77 x 3,53
483.130	130,00	142,20	132,00	8,10	136,12 x 3,53
483.135	135,00	147,20	137,00	8,10	139,29 x 3,53
483.140	140,00	156,00	142,00	11,50	145,42 x 5,33
483.145	145,00	161,00	147,00	11,50	148,49 x 5,33
483.150	150,00	166,00	152,00	11,50	155,00 x 5,30
483.155	155,00	171,00	157,00	11,50	158,12 x 5,33
483.160	160,00	176,00	162,00	11,50	164,47 x 5,33
483.165	165,00	181,00	167,00	11,50	170,82 x 5,33
483.170	170,00	186,00	172,00	11,50	175,00 x 5,30
483.175	175,00	191,00	177,00	11,50	180,00 x 5,30
483.180	180,00	196,00	182,00	11,50	183,52 x 5,33
483.185	185,00	201,00	187,00	11,50	189,87 x 5,33
483.190	190,00	206,00	192,00	11,50	196,22 x 5,33
483.195	195,00	211,00	197,00	11,50	196,22 x 5,33
483.200	200,00	216,00	202,00	11,50	202,57 x 5,33
483.210	210,00	226,00	212,00	11,50	215,27 x 5,33
483.220	220,00	236,00	222,00	11,50	227,97 x 5,33
483.230	230,00	246,00	232,00	11,50	234,32 x 5,33
483.240	240,00	256,00	242,00	11,50	247,02 x 5,33
483.250	250,00	266,00	252,00	11,50	253,37 x 5,33
483.260	260,00	276,00	262,00	11,50	266,07 x 5,33
483.270	270,00	286,00	272,00	11,50	278,77 x 5,33
483.280	280,00	296,00	282,00	11,50	290,00 x 5,30
483.290	290,00	306,00	292,00	11,50	291,47 x 5,33
483.300	300,00	316,00	302,00	11,50	304,17 x 5,33
483.310	310,00	326,00	312,00	11,50	315,00 x 5,30
483.320	320,00	336,00	322,00	11,50	329,57 x 5,33
483.330	330,00	346,00	332,00	11,50	329,57 x 5,33
483.340	340,00	356,00	342,00	11,50	345,00 x 5,30
483.350	350,00	366,00	352,00	11,50	354,97 x 5,33
483.360	360,00	376,00	362,00	11,50	365,00 x 5,30
483.370	370,00	386,00	372,00	11,50	365,00 x 5,30
483.380	380,00	396,00	382,00	11,50	387,00 x 5,30
483.390	390,00	406,00	392,00	11,50	380,37 x 5,33
483.400	400,00	424,00	402,50	15,50	412,00 x 7,00
483.420	420,00	444,00	422,50	15,50	430,66 x 7,00
483.440	440,00	464,00	442,50	15,50	450,00 x 7,00
483.460	460,00	484,00	462,50	15,50	468,76 x 7,00
483.480	480,00	504,00	482,50	15,50	494,16 x 7,00
483.500	500,00	524,00	502,50	15,50	506,86 x 7,00

Les données en caractères gras correspondent aux dimensions de la norme ISO 6195 Type D avec des diamètres de tige selon la norme ISO 3320. D'autres dimensions intermédiaires peuvent être fournies.

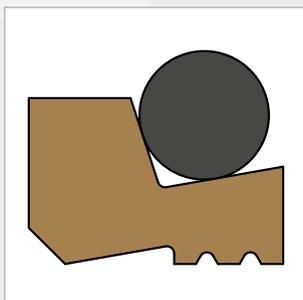

JOINTS RACLEURS BECA 485



DESCRIPTION

Le profil BECA 485 est un joint racleur composite double effet constitué d'une bague de frottement réalisée en PTFE chargé et d'un joint torique de pré-serrage en élastomère.

AVANTAGES

Faible coefficient de frottement, pas d'effet stick-slip

Large plage de température et excellente résistance chimique, selon les matériaux choisis

Excellente résistance à l'abrasion et à l'usure

Très bon effet de raclage contre les pollutions extérieures

APPLICATIONS

Agro-alimentaire

Machines-outils

Vérins hydrauliques

Ingénierie des fluides

MATÉRIAUX

Bague de frottement

PTFE chargé Bronze

PTFE chargé Carbone

PTFE GL Blue

Joint torique

NBR 70 Shore A

FKM 70 Shore A

D'autres qualités de matériaux sont disponibles, veuillez vous référer à la table des matériaux, page suivante.

DONNÉES TECHNIQUES

Température	-30°C / +200°C
Vitesse	5 m/s
Fluides en contact	Huiles hydrauliques minérales Fluides difficilement inflammables Fluides biocompatibles Eau Autres (contactez nos experts)

Les données ci-dessus sont des valeurs maximum et ne peuvent être cumulées. Elles peuvent évoluer en fonction des matériaux utilisés.

ÉTATS DE SURFACE

Rugosité	Surface dynamique	Surface statique	Flans de gorge
Ra	0,05 - 0,2 µm	≤ 1,6 µm	≤ 3,2 µm
Rz	0,4 - 1,6 µm	≤ 6,3 µm	≤ 10,0 µm
Rmax	0,63 - 2,5 µm	≤ 10,0 µm	≤ 16,0 µm

RAYONS

Section radiale S	Rayon R1	Rayon R2
3,80	0,20	0,80
4,40	0,20	0,80
6,10	0,20	1,00
8,00	0,20	1,50
12,00	0,20	1,50
13,65	0,20	2,00

CHANFREIN

La longueur ainsi que l'angle du chanfrein sont déterminés en fonction du joint de tige.

TABLE DES MATÉRIAUX

Bague de frottement					Joint torique			Surface de contact	
Code standard	Code ISO	Matériau	Couleur	Caractéristiques	Code	Nature du matériau	Température de service		
DP	P	PTFE Vierge	Blanc	Résistance aux produits chimiques Imperméabilité Diélectrique Anti-adhérent Coefficient de friction faible Alimentaire	K6	NBR 70 Shore A	-30°C / +100°C	Acier Acier inoxydable Acier chromé Aluminium Bronze Fonte Surface traitée	
					G6	FKM 70 Shore A	-20°C / +200°C		
					C6	EPDM 70 Shore A	-45°C / +150°C		
					F6	VMQ 70 Shore A	-60°C / +200°C		
DC	C	PTFE + 25% Carbone	Gris	Amélioration • Propriétés d'usure • Tenue à la compression Bonne résistance aux produits chimiques Conductivité thermique et électrique Anti-statique Performant dans le cadre d'applications dynamiques avec compression	K6	NBR 70 Shore A	-30°C / +100°C		
					G6	FKM 70 Shore A	-20°C / +200°C		
					C6	EPDM 70 Shore A	-45°C / +150°C		
CG	C	PTFE + 23% Carbone + 2% Graphite	Noir	Bonne résistance aux produits chimiques Conductivité thermique et électrique Anti-statique Performant dans le cadre d'applications dynamiques avec compression	K6	NBR 70 Shore A	-30°C / +100°C		
					G6	FKM 70 Shore A	-20°C / +200°C		
					C6	EPDM 70 Shore A	-45°C / +150°C		
DV	V	PTFE + 25 % Verre	Bleu	Amélioration • Propriétés d'usure • Tenue mécanique Légèrement plus abrasif mais phénomène corrigé par l'adjonction de MOS2 Propriétés chimique et diélectrique conservées Bien adapté aux applications avec mouvements rotatif et alternatif simultanés	K6	NBR 70 Shore A	-30°C / +100°C		Acier Acier chromé Fonte
					G6	FKM 70 Shore A	-20°C / +200°C		
VM	M	PTFE + 15 % Verre + 5% MOS2	Gris	Bonne résistance aux produits chimiques Conductivité thermique et électrique Anti-statique Performant dans le cadre d'applications dynamiques avec mouvements rotatif et alternatif simultanés	K6	NBR 70 Shore A	-30°C / +100°C		
					G6	FKM 70 Shore A	-20°C / +200°C		
DX	X	PTFE GL Blue + Verre + Oxydes métalliques	Bleu turquoise	Résistance à la compression Résistance à l'usure Excellente stabilité chimique Bonne conductivité thermique	K6	NBR 70 Shore A	-30°C / +100°C		
					G6	FKM 70 Shore A	-20°C / +200°C		
DG	G	PTFE + 15% Graphite	Noir	Amélioration • Propriétés d'usure Diminution de l'usure des pièces métalliques Autolubrification Conductivité thermique et électrique Faible perméabilité Bon coefficient de frottement Anti statique Performant dans le cadre d'applications dynamiques avec autolubrification	K6	NBR 70 Shore A	-30°C / +100°C	Acier Acier inoxydable Acier chromé Aluminium Bronze Fonte Surface traitée	
					G6	FKM 70 Shore A	-20°C / +200°C		
					C6	EPDM 70 Shore A	-45°C / +150°C		
K1	K	PTFE + 10% Ekonol	Marron clair	Amélioration • Meilleure résistance à l'abrasion • Meilleure stabilité dimensionnelle à haute température Utilisation jusqu'à +300°C Bon coefficient de frottement et faible perméabilité	K6	NBR 70 Shore A	-30°C / +100°C		
					G6	FKM 70 Shore A	-20°C / +200°C		
K2	K	PTFE + 20% Ekonol	Marron clair	Utilisation jusqu'à +300°C Bon coefficient de frottement et faible perméabilité	C6	EPDM 70 Shore A	-45°C / +150°C		
					K6	NBR 70 Shore A	-30°C / +100°C		
DB	B	PTFE + 60% Bronze	Brun foncé	Amélioration • Propriétés d'usure • Résistance aux déformations et fluage • Résistance à la compression Autolubrification Conductivité électrique et thermique N'altère pas les pièces métalliques Baisse de tenue avec certains produits chimiques Utilisation pour des joints dynamiques à forte compression et faible niveau d'usure	G6	FKM 70 Shore A	-20°C / +200°C	Acier Acier chromé Fonte	
					K6	NBR 70 Shore A	-30°C / +100°C		
B4	B	PTFE + 40% Bronze	Brun foncé	Utilisation pour des joints dynamiques à forte compression et faible niveau d'usure	K6	NBR 70 Shore A	-30°C / +100°C		
					G6	FKM 70 Shore A	-20°C / +200°C		

D'autres qualités de matériaux sont disponibles en fonction de vos particularités.

○ DIMENSIONS

Code article	Diamètre de tige Ød1 f8/h9	Diamètre de gorge ØD1 H9	Diamètre de gorge ØD2 H11	Largeur de gorge L1 0/+0,20	Largeur dépalement L2 min
485.019	19,00	26,60	20,50	4,20	3,00
485.020	20,00	27,60	21,50	4,20	3,00
485.022	22,00	29,60	23,50	4,20	3,00
485.025	25,00	32,60	26,50	4,20	3,00
485.028	28,00	35,60	29,50	4,20	3,00
485.030	30,00	37,60	31,50	4,20	3,00
485.032	32,00	39,60	33,50	4,20	3,00
485.035	35,00	42,60	36,50	4,20	3,00
485.036	36,00	43,60	37,50	4,20	3,00
485.037	37,00	44,60	38,50	4,20	3,00
485.038	38,00	45,60	39,50	4,20	3,00
485.040	40,00	48,80	41,50	6,30	3,00
485.042	42,00	50,80	43,50	6,30	3,00
485.045	45,00	53,80	46,50	6,30	3,00
485.048	48,00	56,80	49,50	6,30	3,00
485.049	49,00	57,80	50,50	6,30	3,00
485.050	50,00	58,80	51,50	6,30	3,00
485.052	52,00	60,80	53,50	6,30	3,00
485.054	54,00	62,80	55,50	6,30	3,00
485.055	55,00	63,80	56,50	6,30	3,00
485.056	56,00	64,80	57,50	6,30	3,00
485.058	58,00	66,80	59,50	6,30	3,00
485.060	60,00	68,80	61,50	6,30	3,00
485.062	62,00	70,80	63,50	6,30	3,00
485.063	63,00	71,80	64,50	6,30	3,00
485.065	65,00	73,80	66,50	6,30	3,00
485.068	68,00	76,80	69,50	6,30	3,00
485.070	70,00	82,20	72,00	8,10	4,00
485.075	75,00	87,20	77,00	8,10	4,00
485.080	80,00	92,20	82,00	8,10	4,00
485.085	85,00	97,20	87,00	8,10	4,00
485.090	90,00	102,20	92,00	8,10	4,00
485.095	95,00	107,20	97,00	8,10	4,00
485.100	100,00	112,20	102,00	8,10	4,00
485.105	105,00	117,20	107,00	8,10	4,00
485.110	110,00	122,20	112,00	8,10	4,00
485.115	115,00	127,20	117,00	8,10	4,00
485.120	120,00	132,20	122,00	8,10	4,00
485.125	125,00	137,20	127,00	8,10	4,00
485.130	130,00	142,20	132,00	8,10	4,00
485.135	135,00	147,20	137,00	8,10	4,00
485.140	140,00	156,00	142,50	9,50	5,00
485.145	145,00	161,00	147,50	9,50	5,00
485.150	150,00	166,00	152,50	9,50	5,00
485.155	155,00	171,00	157,50	9,50	5,00
485.160	160,00	176,00	162,50	9,50	5,00
485.165	165,00	181,00	167,50	9,50	5,00
485.170	170,00	186,00	172,50	9,50	5,00
485.175	175,00	191,00	177,50	9,50	5,00
485.180	180,00	196,00	182,50	9,50	5,00
485.185	185,00	201,00	187,50	9,50	5,00
485.190	190,00	206,00	192,50	9,50	5,00
485.195	195,00	211,00	197,50	9,50	5,00
485.200	200,00	216,00	202,50	9,50	5,00
485.205	205,00	221,00	207,50	9,50	5,00
485.210	210,00	226,00	212,50	9,50	5,00
485.215	215,00	231,00	217,50	9,50	5,00
485.220	220,00	236,00	222,50	9,50	5,00
485.230	230,00	246,00	232,50	9,50	5,00
485.240	240,00	256,00	242,50	9,50	5,00
485.250	250,00	266,00	252,50	9,50	5,00
485.260	260,00	276,00	262,50	9,50	5,00
485.270	270,00	286,00	272,50	9,50	5,00
485.280	280,00	296,00	282,50	9,50	5,00
485.290	290,00	306,00	292,50	9,50	5,00
485.300	300,00	316,00	302,50	9,50	5,00
485.310	310,00	326,00	312,50	9,50	5,00
485.320	320,00	336,00	322,50	9,50	5,00
485.330	330,00	346,00	332,50	9,50	5,00
485.340	340,00	356,00	342,50	9,50	5,00
485.350	350,00	366,00	352,50	9,50	5,00
485.360	360,00	376,00	362,50	9,50	5,00
485.370	370,00	386,00	372,50	9,50	5,00
485.380	380,00	396,00	382,50	9,50	5,00
485.390	390,00	406,00	392,50	9,50	5,00
485.400	400,00	424,00	402,50	14,00	8,00
485.450	450,00	474,00	452,50	14,00	8,00
485.500	500,00	524,00	502,50	14,00	8,00

Les données en caractères gras correspondent aux dimensions de la norme ISO 6195 Type D avec des diamètres de tige selon la norme ISO 3320. D'autres dimensions intermédiaires peuvent être fournies.

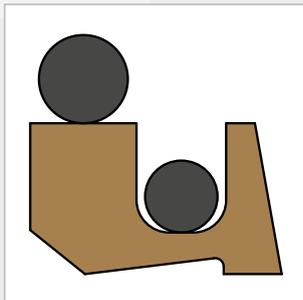

JOINTS RACLEURS BECA 486



DESCRIPTION

Le profil BECA 486 est un joint racleur composite double effet constitué d'une bague de frottement réalisée en PTFE chargé et de deux joints toriques de pré-serrage en élastomère.

AVANTAGES

Faible coefficient de frottement, pas d'effet stick-slip

Large plage de température et excellente résistance chimique, selon les matériaux choisis

Excellente résistance à l'abrasion et à l'usure

Très bon effet de raclage contre les pollutions extérieures

Adapté pour les grandes dimensions

APPLICATIONS

Acierie

Offshore

Mine

Presses hydrauliques

Traitement de l'eau

MATÉRIAUX

Bague de frottement

PTFE chargé Bronze

PTFE chargé Carbone

Joint toriques

NBR 70 Shore A

FKM 70 Shore A

D'autres qualités de matériaux sont disponibles, veuillez vous référer à la table des matériaux, page suivante.

DONNÉES TECHNIQUES

Température	-30°C / +200°C
Vitesse	5 m/s
Fluides en contact	Huiles hydrauliques minérales Fluides difficilement inflammables Fluides biocompatibles Eau Autres (contactez nos experts)

Les données ci-dessus sont des valeurs maximum et ne peuvent être cumulées. Elles peuvent évoluer en fonction des matériaux utilisés.

ÉTATS DE SURFACE

Rugosité	Surface dynamique	Surface statique	Flans de gorge
Ra	0,05 - 0,2 µm	≤ 1,6 µm	≤ 3,2 µm
Rz	0,4 - 1,6 µm	≤ 6,3 µm	≤ 10,0 µm
Rmax	0,63 - 2,5 µm	≤ 10,0 µm	≤ 16,0 µm

RAYONS

Section radiale S	Rayon R1	Rayon R2
11,10	0,30	1,20
12,10	0,30	1,20
16,50	0,30	1,20
18,25	0,30	2,00

CHANFREIN

La longueur ainsi que l'angle du chanfrein sont déterminés en fonction du joint de tige.

DÉTERMINATION DES DIAMÈTRES INTÉRIEURS DES JOINTS TORIQUES

Section radiale S	Ød1 joints toriques	
	Ød1.1	Ød1.2
11,10	Ød1 + 12,00	Ød1 + 5,00
12,10	Ød1 + 14,00	Ød1 + 5,00
16,50	Ød1 + 20,00	Ød1 + 6,00
18,25	Ød1 + 21,00	Ød1 + 6,00

Nous conseillons de se reporter à la dimension de la norme ISO 3601-1 la plus proche de la valeur calculée.

TABLE DES MATÉRIAUX

Bague de frottement					Joints toriques			Surface de contact	
Code standard	Code ISO	Matériau	Couleur	Caractéristiques	Code	Nature du matériau	Température de service		
DP	P	PTFE Vierge	Blanc	Résistance aux produits chimiques Imperméabilité Diélectrique Anti-adhérent Coefficient de friction faible Alimentaire	K6	NBR 70 Shore A	-30°C / +100°C	Acier Acier inoxydable Acier chromé Aluminium Bronze Fonte Surface traitée	
					G6	FKM 70 Shore A	-20°C / +200°C		
					C6	EPDM 70 Shore A	-45°C / +150°C		
					F6	VMQ 70 Shore A	-60°C / +200°C		
DC	C	PTFE + 25% Carbone	Gris	Amélioration • Propriétés d'usure • Tenue à la compression Bonne résistance aux produits chimiques Conductivité thermique et électrique Anti-statique Performant dans le cadre d'applications dynamiques avec compression	K6	NBR 70 Shore A	-30°C / +100°C		
					G6	FKM 70 Shore A	-20°C / +200°C		
					C6	EPDM 70 Shore A	-45°C / +150°C		
CG	C	PTFE + 23% Carbone + 2% Graphite	Noir	Bonne résistance aux produits chimiques Conductivité thermique et électrique Anti-statique Performant dans le cadre d'applications dynamiques avec compression	K6	NBR 70 Shore A	-30°C / +100°C		
					G6	FKM 70 Shore A	-20°C / +200°C		
					C6	EPDM 70 Shore A	-45°C / +150°C		
DV	V	PTFE + 25 % Verre	Bleu	Amélioration • Propriétés d'usure • Tenue mécanique Légèrement plus abrasif mais phénomène corrigé par l'adjonction de MOS2 Propriétés chimique et diélectrique conservées Bien adapté aux applications avec mouvements rotatif et alternatif simultanés	K6	NBR 70 Shore A	-30°C / +100°C		Acier Acier chromé Fonte
					G6	FKM 70 Shore A	-20°C / +200°C		
VM	M	PTFE + 15 % Verre + 5% MOS2	Gris	Bonne résistance aux produits chimiques Conductivité thermique et électrique Anti-statique Performant dans le cadre d'applications dynamiques avec compression	K6	NBR 70 Shore A	-30°C / +100°C		
					G6	FKM 70 Shore A	-20°C / +200°C		
DX	X	PTFE GL Blue + Verre + Oxydes métalliques	Bleu turquoise	Résistance à la compression Résistance à l'usure Excellente stabilité chimique Bonne conductivité thermique	K6	NBR 70 Shore A	-30°C / +100°C		
					G6	FKM 70 Shore A	-20°C / +200°C		
DG	G	PTFE + 15% Graphite	Noir	Amélioration • Propriétés d'usure Diminution de l'usure des pièces métalliques Autolubrification Conductivité thermique et électrique Faible perméabilité Bon coefficient de frottement Anti statique Performant dans le cadre d'applications dynamiques avec autolubrification	K6	NBR 70 Shore A	-30°C / +100°C	Acier Acier inoxydable Acier chromé Aluminium Bronze Fonte Surface traitée	
					G6	FKM 70 Shore A	-20°C / +200°C		
					C6	EPDM 70 Shore A	-45°C / +150°C		
K1	K	PTFE + 10% Ekonol	Marron clair	Amélioration • Meilleure résistance à l'abrasion • Meilleure stabilité dimensionnelle à haute température Utilisation jusqu'à +300°C Bon coefficient de frottement et faible perméabilité	K6	NBR 70 Shore A	-30°C / +100°C		
					G6	FKM 70 Shore A	-20°C / +200°C		
K2	K	PTFE + 20% Ekonol	Marron clair	Utilisation jusqu'à +300°C Bon coefficient de frottement et faible perméabilité	C6	EPDM 70 Shore A	-45°C / +150°C		
					K6	NBR 70 Shore A	-30°C / +100°C		
DB	B	PTFE + 60% Bronze	Brun foncé	Amélioration • Propriétés d'usure • Résistance aux déformations et fluage • Résistance à la compression Autolubrification Conductivité électrique et thermique N'altère pas les pièces métalliques Baisse de tenue avec certains produits chimiques Utilisation pour des joints dynamiques à forte compression et faible niveau d'usure	G6	FKM 70 Shore A	-20°C / +200°C	Acier Acier chromé Fonte	
					K6	NBR 70 Shore A	-30°C / +100°C		
B4	B	PTFE + 40% Bronze	Brun foncé	Utilisation pour des joints dynamiques à forte compression et faible niveau d'usure	K6	NBR 70 Shore A	-30°C / +100°C		
					G6	FKM 70 Shore A	-20°C / +200°C		

D'autres qualités de matériaux sont disponibles en fonction de vos particularités.

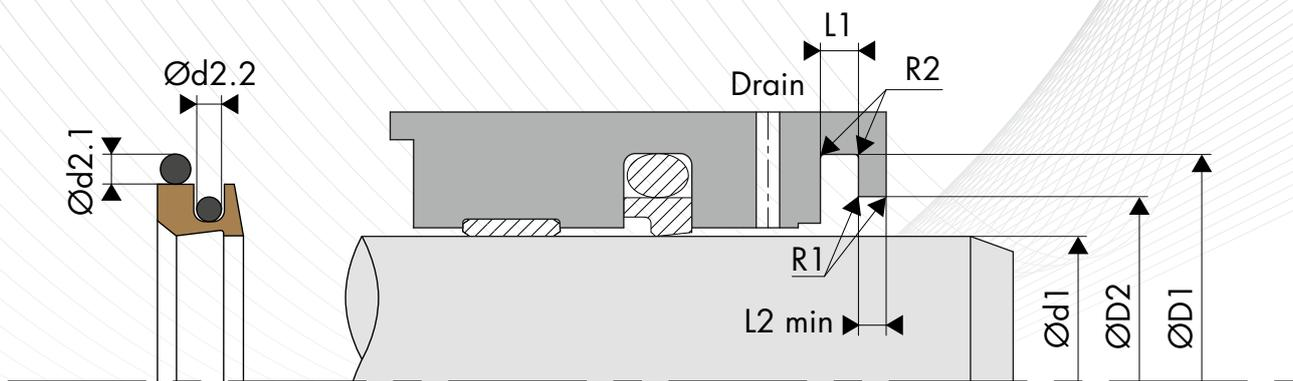

○ COTE DE MONTAGE

Diamètre de tige Ød1 f8/h9		Diamètre de gorge	Diamètre d'alésage	Largeur de gorge	Largeur d'épaulement	Diamètre de tore	Diamètre de tore
Série standard	Série étendue	ØD1 H8	ØD2 H8	L1 0/+0,20	L2 +0/-0,10	Ød2.1	Ød2.2
140,0 - 229,9	100,0 - 450,0	d1 + 22,20	d1 + 10,70	6,30	4,20	5,33	3,53
230,0 - 299,9	220,0 - 450,0	d1 + 24,20	d1 + 10,70	6,30	4,20	5,33	3,53
300,0 - 629,9	250,0 - 650,0	d1 + 33,00	d1 + 15,10	8,10	6,30	6,99	5,33
630,0 - 999,9	550,0 - 999,9	d1 + 36,50	d1 + 15,10	9,50	6,30	8,40	5,33

○ EXEMPLE DE CODIFICATION

CODIFICATION STANDARD

Matériaux _____ : Bague de frottement en PTFE 60% Bronze - Code DB
 _____ : Joints toriques en NBR 70 Shore A - Code K6
Diamètre de tige _ : Ød1 = 150,00 mm
Diamètre de gorge _ : ØD1 = 172,20 mm
Code article _____ : 486.150DBK6

Code article - **486.** **150** **DB** **K6**
 Famille _____
 Diamètre de tige _____
 Matériau de la bague de frottement* _____
 Matériaux des joints toriques* _____

* Les codes définissant les matériaux sont indiqués dans la table des matériaux, page précédente.

○ DIMENSIONS

Code article	Diamètre de tige Ød1 f8/h9	Diamètre de gorge ØD1 H8	Diamètre d'alésage ØD2 H8	Hauteur du joint H1	Largeur de gorge L1 0/+0,20	Largeur d'épaulement L2 +0/-0,10	Joint torique Ød1.1 x Ød2.1	Joint torique Ød1.2 x Ød2.2
486.100	100,00	122,20	110,70	13,50	6,30	4,20	110,49 x 5,33	104,37 x 3,53
486.110	110,00	132,20	120,70	13,50	6,30	4,20	123,19 x 5,33	117,07 x 3,53
486.120	120,00	142,20	130,70	13,50	6,30	4,20	132,72 x 5,33	126,59 x 3,53
486.130	130,00	152,20	140,70	13,50	6,30	4,20	142,24 x 5,33	136,12 x 3,53
486.140	140,00	162,20	150,70	13,50	6,30	4,20	151,77 x 5,33	142,47 x 3,53
486.150	150,00	172,20	160,70	13,50	6,30	4,20	164,47 x 5,33	151,99 x 3,53
486.160	160,00	182,20	170,70	13,50	6,30	4,20	170,82 x 5,33	164,69 x 3,53
486.170	170,00	192,20	180,70	13,50	6,30	4,20	183,52 x 5,33	171,04 x 3,53
486.180	180,00	202,20	190,70	13,50	6,30	4,20	189,87 x 5,33	183,74 x 3,53
486.190	190,00	212,20	200,70	13,50	6,30	4,20	202,57 x 5,33	190,09 x 3,53
486.200	200,00	222,20	210,70	13,50	6,30	4,20	215,27 x 5,33	202,79 x 3,53
486.210	210,00	232,20	220,70	13,50	6,30	4,20	221,62 x 5,33	215,49 x 3,53
486.220	220,00	242,20	230,70	13,50	6,30	4,20	234,32 x 5,33	221,84 x 3,53
486.230	230,00	254,20	240,70	13,50	6,30	4,20	247,02 x 5,33	234,54 x 3,53
486.240	240,00	264,20	250,70	13,50	6,30	4,20	253,37 x 5,33	247,24 x 3,53
486.250	250,00	274,20	260,70	13,50	6,30	4,20	266,07 x 5,33	253,59 x 3,53
486.260	260,00	284,20	270,70	13,50	6,30	4,20	278,77 x 5,33	266,29 x 3,53
486.270	270,00	294,20	280,70	13,50	6,30	4,20	278,77 x 5,33	278,99 x 3,53
486.280	280,00	304,20	290,70	13,50	6,30	4,20	291,47 x 5,33	291,69 x 3,53
486.290	290,00	314,20	300,70	13,50	6,30	4,20	304,17 x 5,33	291,69 x 3,53
486.300	300,00	333,00	315,10	18,40	8,10	6,30	316,87 x 6,99	304,17 x 5,33
486.310	310,00	343,00	325,10	18,40	8,10	6,30	329,57 x 6,99	304,17 x 5,33
486.320	320,00	353,00	335,10	18,40	8,10	6,30	342,47 x 6,99	329,57 x 5,33
486.330	330,00	363,00	345,10	18,40	8,10	6,30	354,97 x 6,99	329,57 x 5,33
486.340	340,00	373,00	355,10	18,40	8,10	6,30	354,97 x 6,99	354,97 x 5,33
486.350	350,00	383,00	365,10	18,40	8,10	6,30	367,67 x 6,99	354,97 x 5,33
486.360	360,00	393,00	375,10	18,40	8,10	6,30	380,37 x 6,99	354,97 x 5,33
486.370	370,00	403,00	385,10	18,40	8,10	6,30	393,07 x 6,99	380,37 x 5,33
486.380	380,00	413,00	395,10	18,40	8,10	6,30	405,26 x 6,99	380,37 x 5,33
486.390	390,00	423,00	405,10	18,40	8,10	6,30	417,96 x 6,99	405,26 x 5,33
486.400	400,00	433,00	415,10	18,40	8,10	6,30	417,96 x 6,99	405,26 x 5,33
486.410	410,00	443,00	425,10	18,40	8,10	6,30	430,66 x 6,99	405,26 x 5,33
486.420	420,00	453,00	435,10	18,40	8,10	6,30	443,36 x 6,99	430,66 x 5,33
486.430	430,00	463,00	445,10	18,40	8,10	6,30	456,06 x 6,99	430,66 x 5,33
486.440	440,00	473,00	455,10	18,40	8,10	6,30	468,76 x 6,99	456,06 x 5,33
486.450	450,00	483,00	465,10	18,40	8,10	6,30	468,76 x 6,99	456,06 x 5,33
486.460	460,00	493,00	475,10	18,40	8,10	6,30	481,46 x 6,99	456,06 x 5,33
486.470	470,00	503,00	485,10	18,40	8,10	6,30	494,16 x 6,99	481,38 x 5,33
486.480	480,00	513,00	495,10	18,40	8,10	6,30	506,86 x 6,99	481,38 x 5,33
486.500	500,00	533,00	515,10	18,40	8,10	6,30	532,26 x 6,99	506,78 x 5,33

Les données en caractères gras correspondent aux diamètres de tige selon la norme ISO 3320. D'autres dimensions intermédiaires peuvent être fournies.



5. Les éléments de guidage

Les bagues de guidage et les bandes de guidage ont pour fonction de résister à la déformation sous charge radiale en guidant le piston et la tige dans le système. Les effets de contact métal contre métal entre les différents composants peuvent entraîner une détérioration du système complet ; c'est pourquoi FRANCE JOINT apporte toute son expertise dans la réalisation d'éléments de guidage avec plusieurs qualités de matériaux.

IMPORTANT

Les pressions, vitesses, températures, sont des valeurs indicatives maximum et ne peuvent être cumulées entre elles. De plus, ces données peuvent évoluer en fonction des matériaux utilisés.

Pour des demandes spécifiques (température, pression, vitesse, etc.), veuillez contacter notre équipe technique afin de vous orienter vers le bon choix de matériau et de profil de joint.

Les dimensions affichées au catalogue sont généralement disponibles sur stock et peuvent être fournies rapidement. Toutefois, nous nous réservons le droit de modifier notre programme de livraison. Veuillez contacter notre équipe commerciale pour connaître nos disponibilités.

Sommaire



BECA 005 Piston

P. 276

Matériaux : Phénolique PF
Température : -40°C / +130°C
Vitesse : 1 m/s



BECA 005 Tige

P. 280

Matériaux : Phénolique PF
Température : -40°C / +130°C
Vitesse : 1 m/s



BECA 006 Piston

P. 284

Matériaux : PTFE / UHMW
Température : PTFE : -60°C / +150°C
UHMW : -60°C / +80°C
Vitesse : PTFE : 15 m/s
UHMW : 2 m/s



BECA 006 Tige

P. 288

Matériaux : PTFE / UHMW
Température : PTFE : -60°C / +150°C
UHMW : -60°C / +80°C
Vitesse : PTFE : 15 m/s
UHMW : 2 m/s



BECA 007 Piston

P. 292

Matériaux : POM
Température : -50°C / +115°C
Vitesse : 1 m/s



BECA 007 Tige

P. 296

Matériaux : POM
Température : -50°C / +115°C
Vitesse : 1 m/s



BECA 006/B

P. 300

Matériaux : PTFE
Température : -60°C / +150°C
Vitesse : 15 m/s

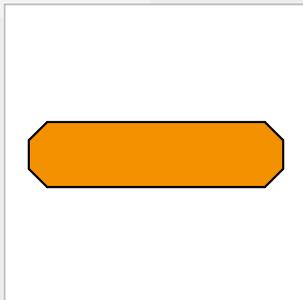

BAGUES DE GUIDAGE BECA 005 Piston



DESCRIPTION

Le profil BECA 005 est un segment porteur usiné avec une coupe en sifflet à 30° en standard dans un matériau tubulaire composé d'une trame de coton à très fines mailles, imbibée de résine phénolique avec adjonction de lubrifiant. D'autres types de coupes peuvent être réalisés.

AVANTAGES

- Bonne stabilité dimensionnelle
- Bonne absorption des vibrations
- Bonnes caractéristiques de frottement
- Bon fonctionnement à sec
- Durée de vie élevée

APPLICATIONS

- Vérins hydrauliques
- Pelles hydrauliques
- Hydraulique mobile
- Engins de chantier
- Presses

MATÉRIAUX

Résine phénolique PF

D'autres qualités de matériaux sont disponibles, veuillez contacter nos experts.

DONNÉES TECHNIQUES

Température	-40°C / +130°C
Vitesse	1 m/s
Résistance à la compression max.	270 à 340 N/mm ²
Charges radiales en dynamique	max. 100 N/mm ² à 25°C max. 50 N/mm ² > à 60°C

Les données ci-dessus sont des valeurs maximum et ne peuvent être cumulées. Elles peuvent évoluer en fonction des matériaux utilisés.

CALCUL DE LA HAUTEUR DU GUIDAGE

$$H = (F \times f) / (\varnothing D1 \times Cr)$$

avec :

H = Hauteur mini. du guidage (mm)
F = Force radiale maximum (N)
f = Coefficient de sécurité (que nous recommandons à 2)
ØD1 = Diamètre d'alésage (mm)
Cr = Charge radiale en dynamique admissible (N/mm²)

TYPES DE COUPE

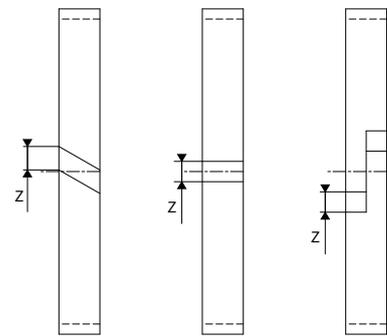

Coupe sifflet 30°

Coupe droite spéciale

Coupe baïonnette spéciale

JEUX D'EXTRUSION

Épaisseur du joint E	Jeu radial F/2
1,55	0,50
2,50	0,90
4,00	1,50

RAYONS

Diamètre d'alésage ØD1	Rayon R1
≤ 250,0	0,20
> 250,0	0,40

ÉTATS DE SURFACE

Rugosité	Surface dynamique	Surface statique	Flans de gorge
Ra	0,1 - 0,4 µm	≤ 1,6 µm	≤ 3,2 µm
Rz	0,63 - 2,5 µm	≤ 6,3 µm	≤ 10,0 µm
Rmax	1,0 - 4,0 µm	≤ 10,0 µm	≤ 16,0 µm

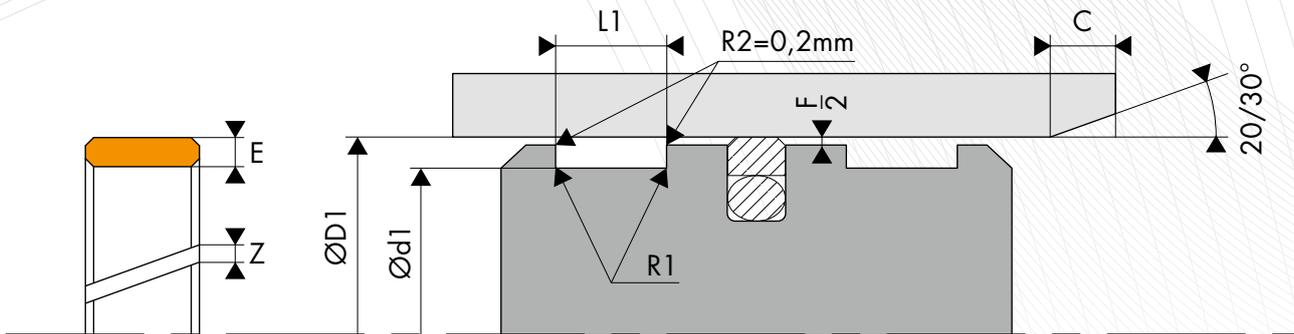

○ COTE DE MONTAGE

ISO 10766	Diamètre d'alésage	Diamètre de gorge	Largeur de gorge	Épaisseur du joint	Jeu
	ØD1 H9	Ød1 h8	L1 0/+0,20	E	Z +/-0,50
*	16,0 - 50,0	D1 - 3,10	4,00	1,55	1,00
*	16,0 - 125,0	D1 - 5,00	5,60	2,50	1,25
*	25,0 - 250,0	D1 - 5,00	9,70	2,50	1,25
*	80,0 - 500,0	D1 - 5,00	15,00	2,50	1,25
*	125,0 - 999,9	D1 - 5,00	25,00	2,50	1,25
*	280,0 - 999,9	D1 - 8,00	25,00	4,00	2,00

D'autres dimensions sont réalisables ne tenant pas compte de la norme ISO 10766. Merci de contacter nos experts

○ EXEMPLE DE CODIFICATION

CODIFICATION STANDARD

Matériau _____ : Résine phénolique PF
 Diamètre d'alésage : ØD1 = 50,00 mm
 Diamètre de gorge : Ød1 = 45,00 mm
 Largeur de gorge : L1 = 5,60 mm
 Code article _____ : 005.0500455

Code article -	005.	050	045	5
Famille				
Diamètre d'alésage				
Diamètre de gorge				
Largeur de gorge				

DIMENSIONS

Code article	Diamètre d'alésage ØD1 H9	Diamètre de gorge Ød1 h8	Largeur de gorge L1 0/+0,20	Épaisseur du joint E
005.0080494	8,00	4,90	4,00	1,55
005.0100694	10,00	6,90	4,00	1,55
005.0120894	12,00	8,90	4,00	1,55
005.0141094	14,00	10,90	4,00	1,55
005.0151194	15,00	11,90	4,00	1,55
005.0160115	16,00	11,00	5,60	2,50
005.0161294	16,00	12,90	4,00	1,55
005.0180135	18,00	13,00	5,60	2,50
005.0181494	18,00	14,90	4,00	1,55
005.0200155	20,00	15,00	5,60	2,50
005.0201694	20,00	16,90	4,00	1,55
005.0220175	22,00	17,00	5,60	2,50
005.0221894	22,00	18,90	4,00	1,55
005.0250205	25,00	20,00	5,60	2,50
005.0250209	25,00	20,00	9,70	2,50
005.0252194	25,00	21,90	4,00	1,55
005.0270225	27,00	22,00	5,60	2,50
005.0270229	27,00	22,00	9,70	2,50
005.0272394	27,00	23,90	4,00	1,55
005.0280235	28,00	23,00	5,60	2,50
005.0280239	28,00	23,00	9,70	2,50
005.0282494	28,00	24,90	4,00	1,55
005.0300255	30,00	25,00	5,60	2,50
005.0300259	30,00	25,00	9,70	2,50
005.0302694	30,00	26,90	4,00	1,55
005.0320275	32,00	27,00	5,60	2,50
005.0320279	32,00	27,00	9,70	2,50
005.0322894	32,00	28,90	4,00	1,55
005.0330285	33,00	28,00	5,60	2,50
005.0330289	33,00	28,00	9,70	2,50
005.0332994	33,00	29,90	4,00	1,55
005.0350305	35,00	30,00	5,60	2,50
005.0350309	35,00	30,00	9,70	2,50
005.0353194	35,00	31,90	4,00	1,55
005.0360315	36,00	31,00	5,60	2,50
005.0360319	36,00	31,00	9,70	2,50
005.0363294	36,00	32,90	4,00	1,55
005.0370325	37,00	32,00	5,60	2,50
005.0370329	37,00	32,00	9,70	2,50
005.0373394	37,00	33,90	4,00	1,55
005.0380335	38,00	33,00	5,60	2,50
005.0380339	38,00	33,00	9,70	2,50
005.0383494	38,00	34,90	4,00	1,55
005.0400355	40,00	35,00	5,60	2,50
005.0400359	40,00	35,00	9,70	2,50
005.0403694	40,00	36,90	4,00	1,55
005.0410365	41,00	36,00	5,60	2,50
005.0410369	41,00	36,00	9,70	2,50
005.0413794	41,00	37,90	4,00	1,55
005.0420375	42,00	37,00	5,60	2,50
005.0420379	42,00	37,00	9,70	2,50
005.0423894	42,00	38,90	4,00	1,55
005.0450405	45,00	40,00	5,60	2,50
005.0450409	45,00	40,00	9,70	2,50
005.0454194	45,00	41,90	4,00	1,55
005.0480435	48,00	43,00	5,60	2,50
005.0480439	48,00	43,00	9,70	2,50
005.0484494	48,00	44,90	4,00	1,55
005.0500455	50,00	45,00	5,60	2,50
005.0500459	50,00	45,00	9,70	2,50
005.0504694	50,00	46,90	4,00	1,55
005.0520475	52,00	47,00	5,60	2,50

Code article	Diamètre d'alésage ØD1 H9	Diamètre de gorge Ød1 h8	Largeur de gorge L1 0/+0,20	Épaisseur du joint E
005.0520479	52,00	47,00	9,70	2,50
005.0550505	55,00	50,00	5,60	2,50
005.0550509	55,00	50,00	9,70	2,50
005.0580535	58,00	53,00	5,60	2,50
005.0580539	58,00	53,00	9,70	2,50
005.0600555	60,00	55,00	5,60	2,50
005.0600559	60,00	55,00	9,70	2,50
005.0610565	61,00	56,00	5,60	2,50
005.0610569	61,00	56,00	9,70	2,50
005.0630585	63,00	58,00	5,60	2,50
005.0630589	63,00	58,00	9,70	2,50
005.0650605	65,00	60,00	5,60	2,50
005.0650609	65,00	60,00	9,70	2,50
005.0680635	68,00	63,00	5,60	2,50
005.0680639	68,00	63,00	9,70	2,50
005.0700655	70,00	65,00	5,60	2,50
005.0700659	70,00	65,00	9,70	2,50
005.0720675	72,00	67,00	5,60	2,50
005.0720679	72,00	67,00	9,70	2,50
005.0750705	75,00	70,00	5,60	2,50
005.0750709	75,00	70,00	9,70	2,50
005.0780735	78,00	73,00	5,60	2,50
005.0780739	78,00	73,00	9,70	2,50
005.0800755	80,00	75,00	5,60	2,50
005.0800759	80,00	75,00	9,70	2,50
005.0850805	85,00	80,00	5,60	2,50
005.0850809	85,00	80,00	9,70	2,50
005.0900855	90,00	85,00	5,60	2,50
005.0900859	90,00	85,00	9,70	2,50
005.0950905	95,00	90,00	5,60	2,50
005.0950909	95,00	90,00	9,70	2,50
005.1000955	100,00	95,00	5,60	2,50
005.1000959	100,00	95,00	9,70	2,50
005.1051005	105,00	100,00	5,60	2,50
005.1051009	105,00	100,00	9,70	2,50
005.1101055	110,00	105,00	5,60	2,50
005.1101059	110,00	105,00	9,70	2,50
005.1151105	115,00	110,00	5,60	2,50
005.1151109	115,00	110,00	9,70	2,50
005.1201155	120,00	115,00	5,60	2,50
005.1201159	120,00	115,00	9,70	2,50
005.1251205	125,00	120,00	5,60	2,50
005.1251209	125,00	120,00	9,70	2,50
005.1251202	125,00	120,00	25,00	2,50
005.1301259	130,00	125,00	9,70	2,50
005.1301252	130,00	125,00	25,00	2,50
005.1351309	135,00	130,00	9,70	2,50
005.1351302	135,00	130,00	25,00	2,50
005.1401359	140,00	135,00	9,70	2,50
005.1401352	140,00	135,00	25,00	2,50
005.1451409	145,00	140,00	9,70	2,50
005.1451402	145,00	140,00	25,00	2,50
005.1501459	150,00	145,00	9,70	2,50
005.1501452	150,00	145,00	25,00	2,50
005.1551509	155,00	150,00	9,70	2,50
005.1551502	155,00	150,00	25,00	2,50
005.1601559	160,00	155,00	9,70	2,50
005.1601552	160,00	155,00	25,00	2,50
005.1651609	165,00	160,00	9,70	2,50
005.1651602	165,00	160,00	25,00	2,50
005.1701659	170,00	165,00	9,70	2,50
005.1701652	170,00	165,00	25,00	2,50

Code article	Diamètre d'alésage ØD1 H9	Diamètre de gorge Ød1 h8	Largeur de gorge L1 0/+0,20	Épaisseur du joint E
005.1751709	175,00	170,00	9,70	2,50
005.1751702	175,00	170,00	25,00	2,50
005.1801759	180,00	175,00	9,70	2,50
005.1801751	180,00	175,00	15,00	2,50
005.1801752	180,00	175,00	25,00	2,50
005.1851809	185,00	180,00	9,70	2,50
005.1851801	185,00	180,00	15,00	2,50
005.1851802	185,00	180,00	25,00	2,50
005.1901859	190,00	185,00	9,70	2,50
005.1901851	190,00	185,00	15,00	2,50
005.1901852	190,00	185,00	25,00	2,50
005.1951909	195,00	190,00	9,70	2,50
005.1951901	195,00	190,00	15,00	2,50
005.1951902	195,00	190,00	25,00	2,50
005.2001959	200,00	195,00	9,70	2,50
005.2001951	200,00	195,00	15,00	2,50
005.2001952	200,00	195,00	25,00	2,50
005.2052009	205,00	200,00	9,70	2,50
005.2052001	205,00	200,00	15,00	2,50
005.2052002	205,00	200,00	25,00	2,50
005.2102059	210,00	205,00	9,70	2,50
005.2102051	210,00	205,00	15,00	2,50
005.2102052	210,00	205,00	25,00	2,50
005.2152109	215,00	210,00	9,70	2,50
005.2152101	215,00	210,00	15,00	2,50
005.2152102	215,00	210,00	25,00	2,50
005.2202159	220,00	215,00	9,70	2,50
005.2202151	220,00	215,00	15,00	2,50
005.2202152	220,00	215,00	25,00	2,50
005.2252209	225,00	220,00	9,70	2,50
005.2252201	225,00	220,00	15,00	2,50
005.2252202	225,00	220,00	25,00	2,50
005.2302259	230,00	225,00	9,70	2,50
005.2302251	230,00	225,00	15,00	2,50
005.2302252	230,00	225,00	25,00	2,50
005.2352309	235,00	230,00	9,70	2,50
005.2352301	235,00	230,00	15,00	2,50
005.2352302	235,00	230,00	25,00	2,50
005.2402359	240,00	235,00	9,70	2,50
005.2402351	240,00	235,00	15,00	2,50
005.2402352	240,00	235,00	25,00	2,50
005.2452409	245,00	240,00	9,70	2,50
005.2452401	245,00	240,00	15,00	2,50
005.2452402	245,00	240,00	25,00	2,50
005.2502459	250,00	245,00	9,70	2,50
005.2502451	250,00	245,00	15,00	2,50
005.2502452	250,00	245,00	25,00	2,50
005.2552501	255,00	250,00	15,00	2,50
005.2552502	255,00	250,00	25,00	2,50
005.2602551	260,00	255,00	15,00	2,50
005.2602552	260,00	255,00	25,00	2,50

Code article	Diamètre d'alésage ØD1 H9	Diamètre de gorge Ød1 h8	Largeur de gorge L1 0/+0,20	Épaisseur du joint E
005.2652601	265,00	260,00	15,00	2,50
005.2652602	265,00	260,00	25,00	2,50
005.2702651	270,00	265,00	15,00	2,50
005.2702652	270,00	265,00	25,00	2,50
005.2752701	275,00	270,00	15,00	2,50
005.2752702	275,00	270,00	25,00	2,50
005.2802751	280,00	275,00	15,00	2,50
005.2802752	280,00	275,00	25,00	2,50
005.2852801	285,00	280,00	15,00	2,50
005.2852802	285,00	280,00	25,00	2,50
005.2902851	290,00	285,00	15,00	2,50
005.2902852	290,00	285,00	25,00	2,50
005.2952901	295,00	290,00	15,00	2,50
005.2952902	295,00	290,00	25,00	2,50
005.3002951	300,00	295,00	15,00	2,50
005.3002952	300,00	295,00	25,00	2,50
005.3053001	305,00	300,00	15,00	2,50
005.3053002	305,00	300,00	25,00	2,50
005.3103051	310,00	305,00	15,00	2,50
005.3103052	310,00	305,00	25,00	2,50
005.3153101	315,00	310,00	15,00	2,50
005.3153102	315,00	310,00	25,00	2,50
005.3203151	320,00	315,00	15,00	2,50
005.3203152	320,00	315,00	25,00	2,50
005.3253201	325,00	320,00	15,00	2,50
005.3253202	325,00	320,00	25,00	2,50
005.3303251	330,00	325,00	15,00	2,50
005.3303252	330,00	325,00	25,00	2,50
005.3353301	335,00	330,00	15,00	2,50
005.3353302	335,00	330,00	25,00	2,50
005.3403351	340,00	335,00	15,00	2,50
005.3403352	340,00	335,00	25,00	2,50
005.3453401	345,00	340,00	15,00	2,50
005.3453402	345,00	340,00	25,00	2,50
005.3503451	350,00	345,00	15,00	2,50
005.3503452	350,00	345,00	25,00	2,50
005.3603551	360,00	355,00	15,00	2,50
005.3603552	360,00	355,00	25,00	2,50
005.3703651	370,00	365,00	15,00	2,50
005.3703652	370,00	365,00	25,00	2,50
005.3803751	380,00	375,00	15,00	2,50
005.3803752	380,00	375,00	25,00	2,50
005.3903851	390,00	385,00	15,00	2,50
005.3903852	390,00	385,00	25,00	2,50
005.4003951	400,00	395,00	15,00	2,50
005.4003952	400,00	395,00	25,00	2,50
005.4504451	450,00	445,00	15,00	2,50
005.4504452	450,00	445,00	25,00	2,50
005.5004951	500,00	495,00	15,00	2,50
005.5004952	500,00	495,00	25,00	2,50

Les données en caractères gras correspondent aux dimensions de la norme ISO 10766, avec des diamètres d'alésage selon la norme ISO 3320. D'autres dimensions intermédiaires peuvent être fournies.

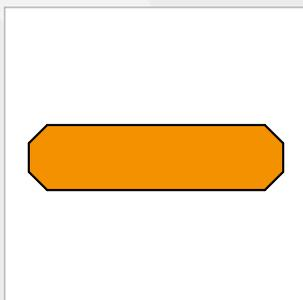

BAGUES DE GUIDAGE BECA 005 Tige



DESCRIPTION

Le profil BECA 005 est un segment porteur usiné avec une coupe en sifflet à 30° en standard dans un matériau tubulaire composé d'une trame de coton à très fines mailles, imbibée de résine phénolique avec adjonction de lubrifiant. D'autres types de coupes peuvent être réalisés.

AVANTAGES

Bonne stabilité dimensionnelle
Bonne absorption des vibrations
Bonnes caractéristiques de frottement
Bon fonctionnement à sec
Durée de vie élevée

APPLICATIONS

Vérins hydrauliques
Pelles hydrauliques
Hydraulique mobile
Engins de chantier
Presses

MATÉRIAUX

Résine phénolique PF

D'autres qualités de matériaux sont disponibles, veuillez contacter nos experts.

DONNÉES TECHNIQUES

Température	-40°C / +130°C
Vitesse	1 m/s
Résistance à la compression max.	270 à 340 N/mm ²
Charges radiales en dynamique	max. 100 N/mm ² à 25°C max. 50 N/mm ² > à 60°C

Les données ci-dessus sont des valeurs maximum et ne peuvent être cumulées. Elles peuvent évoluer en fonction des matériaux utilisés.

CALCUL DE LA HAUTEUR DU GUIDAGE

$$H = (F \times f) / (\varnothing d1 \times Cr)$$

avec :

H = Hauteur mini. du guidage (mm)
F = Force radiale maximum (N)
f = Coefficient de sécurité (que nous recommandons à 2)
 $\varnothing d1$ = Diamètre de tige (mm)
Cr = Charge radiale en dynamique admissible (N/mm²)

TYPES DE COUPE

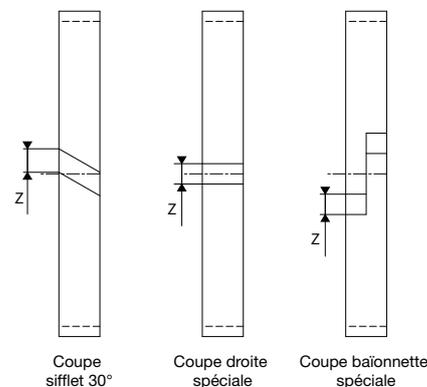

JEUX D'EXTRUSION

Épaisseur du joint E	Jeu radial F/2
1,55	0,50
2,50	0,90
4,00	1,50

RAYONS

Diamètre de la tige $\varnothing d1$	Rayon R1
≤ 250,0	0,20
> 250,0	0,40

ÉTATS DE SURFACE

Rugosité	Surface dynamique	Surface statique	Flans de gorge
Ra	0,1 - 0,4 µm	≤ 1,6 µm	≤ 3,2 µm
Rz	0,63 - 2,5 µm	≤ 6,3 µm	≤ 10,0 µm
Rmax	1,0 - 4,0 µm	≤ 10,0 µm	≤ 16,0 µm

DIMENSIONS

Code article	Diamètre de tige Ød1 f8/h9	Diamètre de gorge ØD1 H8	Largeur de gorge L1 0/+0,20	Épaisseur du joint E
005.0081114	8,00	11,10	4,00	1,55
005.0101314	10,00	13,10	4,00	1,55
005.0121514	12,00	15,10	4,00	1,55
005.0141714	14,00	17,10	4,00	1,55
005.0151814	15,00	18,10	4,00	1,55
005.0161914	16,00	19,10	4,00	1,55
005.0182114	18,00	21,10	4,00	1,55
005.0202314	20,00	23,10	4,00	1,55
005.0222514	22,00	25,10	4,00	1,55
005.0252814	25,00	28,10	4,00	1,55
005.0250305	25,00	30,00	5,60	2,50
005.0273014	27,00	30,10	4,00	1,55
005.0270325	27,00	32,00	5,60	2,50
005.0283114	28,00	31,10	4,00	1,55
005.0280335	28,00	33,00	5,60	2,50
005.0303314	30,00	33,10	4,00	1,55
005.0300355	30,00	35,00	5,60	2,50
005.0300359	30,00	35,00	9,70	2,50
005.0323514	32,00	35,10	4,00	1,55
005.0320375	32,00	37,00	5,60	2,50
005.0320379	32,00	37,00	9,70	2,50
005.0333614	33,00	36,10	4,00	1,55
005.0330385	33,00	38,00	5,60	2,50
005.0330389	33,00	38,00	9,70	2,50
005.0353814	35,00	38,10	4,00	1,55
005.0350405	35,00	40,00	5,60	2,50
005.0350409	35,00	40,00	9,70	2,50
005.0363914	36,00	39,10	4,00	1,55
005.0360415	36,00	41,00	5,60	2,50
005.0360419	36,00	41,00	9,70	2,50
005.0374014	37,00	40,10	4,00	1,55
005.0370425	37,00	42,00	5,60	2,50
005.0370429	37,00	42,00	9,70	2,50
005.0384114	38,00	41,10	4,00	1,55
005.0380435	38,00	43,00	5,60	2,50
005.0380439	38,00	43,00	9,70	2,50
005.0404314	40,00	43,10	4,00	1,55
005.0400455	40,00	45,00	5,60	2,50
005.0400459	40,00	45,00	9,70	2,50
005.0414414	41,00	44,10	4,00	1,55
005.0410465	41,00	46,00	5,60	2,50
005.0410469	41,00	46,00	9,70	2,50
005.0424514	42,00	45,10	4,00	1,55
005.0420475	42,00	47,00	5,60	2,50
005.0420479	42,00	47,00	9,70	2,50
005.0454814	45,00	48,10	4,00	1,55
005.0450505	45,00	50,00	5,60	2,50
005.0450509	45,00	50,00	9,70	2,50
005.0485114	48,00	51,10	4,00	1,55
005.0480535	48,00	53,00	5,60	2,50
005.0480539	48,00	53,00	9,70	2,50
005.0505314	50,00	53,10	4,00	1,55
005.0500555	50,00	55,00	5,60	2,50
005.0500559	50,00	55,00	9,70	2,50
005.0520575	52,00	57,00	5,60	2,50
005.0520579	52,00	57,00	9,70	2,50
005.0550605	55,00	60,00	5,60	2,50
005.0550609	55,00	60,00	9,70	2,50
005.0580635	58,00	63,00	5,60	2,50
005.0580639	58,00	63,00	9,70	2,50
005.0600655	60,00	65,00	5,60	2,50
005.0600659	60,00	65,00	9,70	2,50

Code article	Diamètre de tige Ød1 f8/h9	Diamètre de gorge ØD1 H8	Largeur de gorge L1 0/+0,20	Épaisseur du joint E
005.0610665	61,00	66,00	5,60	2,50
005.0610669	61,00	66,00	9,70	2,50
005.0630685	63,00	68,00	5,60	2,50
005.0630689	63,00	68,00	9,70	2,50
005.0650705	65,00	70,00	5,60	2,50
005.0650709	65,00	70,00	9,70	2,50
005.0680735	68,00	73,00	5,60	2,50
005.0680739	68,00	73,00	9,70	2,50
005.0700755	70,00	75,00	5,60	2,50
005.0700759	70,00	75,00	9,70	2,50
005.0720779	72,00	77,00	9,70	2,50
005.0750809	75,00	80,00	9,70	2,50
005.0780839	78,00	83,00	9,70	2,50
005.0800859	80,00	85,00	9,70	2,50
005.0800851	80,00	85,00	15,00	2,50
005.0850909	85,00	90,00	9,70	2,50
005.0850901	85,00	90,00	15,00	2,50
005.0900959	90,00	95,00	9,70	2,50
005.0900951	90,00	95,00	15,00	2,50
005.0951009	95,00	100,00	9,70	2,50
005.0951001	95,00	100,00	15,00	2,50
005.1001059	100,00	105,00	9,70	2,50
005.1001051	100,00	105,00	15,00	2,50
005.1051109	105,00	110,00	9,70	2,50
005.1051101	105,00	110,00	15,00	2,50
005.1101159	110,00	115,00	9,70	2,50
005.1101151	110,00	115,00	15,00	2,50
005.1151209	115,00	120,00	9,70	2,50
005.1151201	115,00	120,00	15,00	2,50
005.1201259	120,00	125,00	9,70	2,50
005.1201251	120,00	125,00	15,00	2,50
005.1251309	125,00	130,00	9,70	2,50
005.1251301	125,00	130,00	15,00	2,50
005.1301359	130,00	135,00	9,70	2,50
005.1301351	130,00	135,00	15,00	2,50
005.1351409	135,00	140,00	9,70	2,50
005.1351401	135,00	140,00	15,00	2,50
005.1401459	140,00	145,00	9,70	2,50
005.1401451	140,00	145,00	15,00	2,50
005.1451509	145,00	150,00	9,70	2,50
005.1451501	145,00	150,00	15,00	2,50
005.1501559	150,00	155,00	9,70	2,50
005.1501551	150,00	155,00	15,00	2,50
005.1551609	155,00	160,00	9,70	2,50
005.1551601	155,00	160,00	15,00	2,50
005.1601659	160,00	165,00	9,70	2,50
005.1601651	160,00	165,00	15,00	2,50
005.1651709	165,00	170,00	9,70	2,50
005.1651701	165,00	170,00	15,00	2,50
005.1701759	170,00	175,00	9,70	2,50
005.1701751	170,00	175,00	15,00	2,50
005.1751809	175,00	180,00	9,70	2,50
005.1751801	175,00	180,00	15,00	2,50
005.1801859	180,00	185,00	9,70	2,50
005.1801851	180,00	185,00	15,00	2,50
005.1851909	185,00	190,00	9,70	2,50
005.1851901	185,00	190,00	15,00	2,50
005.1901959	190,00	195,00	9,70	2,50
005.1901951	190,00	195,00	15,00	2,50
005.1952009	195,00	200,00	9,70	2,50
005.1952001	195,00	200,00	15,00	2,50
005.2002059	200,00	205,00	9,70	2,50

Code article	Diamètre de tige Ød1 f8/h9	Diamètre de gorge ØD1 H8	Largeur de gorge L1 0/+0,20	Épaisseur du joint E
005.2002051	200,00	205,00	15,00	2,50
005.2002052	200,00	205,00	25,00	2,50
005.2052101	205,00	210,00	15,00	2,50
005.2052102	205,00	210,00	25,00	2,50
005.2102151	210,00	215,00	15,00	2,50
005.2102152	210,00	215,00	25,00	2,50
005.2152201	215,00	220,00	15,00	2,50
005.2152202	215,00	220,00	25,00	2,50
005.2202251	220,00	225,00	15,00	2,50
005.2202252	220,00	225,00	25,00	2,50
005.2252301	225,00	230,00	15,00	2,50
005.2252302	225,00	230,00	25,00	2,50
005.2302351	230,00	235,00	15,00	2,50
005.2302352	230,00	235,00	25,00	2,50
005.2352401	235,00	240,00	15,00	2,50
005.2352402	235,00	240,00	25,00	2,50
005.2402451	240,00	245,00	15,00	2,50
005.2402452	240,00	245,00	25,00	2,50
005.2452501	245,00	250,00	15,00	2,50
005.2452502	245,00	250,00	25,00	2,50
005.2502551	250,00	255,00	15,00	2,50
005.2502552	250,00	255,00	25,00	2,50
005.2552601	255,00	260,00	15,00	2,50
005.2552602	255,00	260,00	25,00	2,50
005.2602651	260,00	265,00	15,00	2,50
005.2602652	260,00	265,00	25,00	2,50
005.2652701	265,00	270,00	15,00	2,50
005.2652702	265,00	270,00	25,00	2,50
005.2702751	270,00	275,00	15,00	2,50
005.2702752	270,00	275,00	25,00	2,50
005.2752801	275,00	280,00	15,00	2,50
005.2752802	275,00	280,00	25,00	2,50

Code article	Diamètre de tige Ød1 f8/h9	Diamètre de gorge ØD1 H8	Largeur de gorge L1 0/+0,20	Épaisseur du joint E
005.2802851	280,00	285,00	15,00	2,50
005.2802852	280,00	285,00	25,00	2,50
005.2852901	285,00	290,00	15,00	2,50
005.2852902	285,00	290,00	25,00	2,50
005.2902951	290,00	295,00	15,00	2,50
005.2902952	290,00	295,00	25,00	2,50
005.2953001	295,00	300,00	15,00	2,50
005.2953002	295,00	300,00	25,00	2,50
005.3003051	300,00	305,00	15,00	2,50
005.3003052	300,00	305,00	25,00	2,50
005.3053101	305,00	310,00	15,00	2,50
005.3053102	305,00	310,00	25,00	2,50
005.3103151	310,00	315,00	15,00	2,50
005.3103152	310,00	315,00	25,00	2,50
005.3153201	315,00	320,00	15,00	2,50
005.3153202	315,00	320,00	25,00	2,50
005.3203251	320,00	325,00	15,00	2,50
005.3203252	320,00	325,00	25,00	2,50
005.3253301	325,00	330,00	15,00	2,50
005.3253302	325,00	330,00	25,00	2,50
005.3303351	330,00	335,00	15,00	2,50
005.3303352	330,00	335,00	25,00	2,50
005.3353401	335,00	340,00	15,00	2,50
005.3353402	335,00	340,00	25,00	2,50
005.3403451	340,00	345,00	15,00	2,50
005.3403452	340,00	345,00	25,00	2,50
005.3453501	345,00	350,00	15,00	2,50
005.3453502	345,00	350,00	25,00	2,50
005.3503551	350,00	355,00	15,00	2,50
005.3503552	350,00	355,00	25,00	2,50
005.3603651	360,00	365,00	15,00	2,50
005.3603652	360,00	365,00	25,00	2,50

Les données en caractères gras correspondent aux dimensions de la norme ISO 10766, avec des diamètres de tige selon la norme ISO 3320. D'autres dimensions intermédiaires peuvent être fournies.

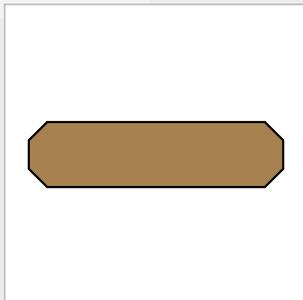

BAGUES DE GUIDAGE BECA 006 Piston



DESCRIPTION

Le profil BECA 006 est un segment porteur usiné avec une coupe en sifflet à 30° en standard en PTFE chargé ou en PE-UHMW selon le type d'application. Il est possible de proposer des bagues avec un «gauffrage» intégré. Le gauffrage est un ensemble de poches de lubrifiant permettant d'améliorer le frottement. D'autres types de coupes peuvent être réalisés.

AVANTAGES

Conditions de lubrification structures importante et améliorée par les structure à larmes
Très bon coefficient de frottement, pas d'effet stick-slip
Grande résistance à l'usure, très bonne longévité
Absorption de particules étrangères augmentée
Bonne absorption des vibrations
Pas d'absorption d'eau pour le PE-UHMW

APPLICATIONS

Agriculture	Presses à injecter
Alimentaire	Pneumatique
Amortisseurs	Presses
Manutention	Robotique
Applications à sec	Vérins standard

MATÉRIAUX

PTFE chargé Bronze
PTFE chargé Carbone
PE-UHMW

D'autres qualités de matériaux sont disponibles, veuillez contacter nos experts.

DONNÉES TECHNIQUES

Température	PTFE : -60°C / +150°C PE-UHMW : -60°C / +80°C
Vitesse	PTFE : 15 m/s PE-UHMW : 2 m/s
Fluides en contact	Huiles hydrauliques minérales Fluides biocompatibles Eau Air Autres (contactez nos experts)
Résistance à la compression max.	30 à 35 N/mm ²
Charges radiales en dynamique	PTFE chargé : 15 N/mm ² à 25°C 12 N/mm ² à 80°C 8 N/mm ² à 120°C PE-UHMW : 25 N/mm ² à 25°C 10 N/mm ² à 80°C

Les données ci-dessus sont des valeurs maximum et ne peuvent être cumulées. Elles peuvent évoluer en fonction des matériaux utilisés.

CALCUL DE LA HAUTEUR DU GUIDAGE

$$H = (F \times f) / (\varnothing D1 \times Cr)$$

avec :

H = Hauteur mini. du guidage (mm)
F = Force radiale maximum (N)
f = Coefficient de sécurité (que nous recommandons à 2)
∅D1 = Diamètre d'alésage (mm)
Cr = Charge radiale en dynamique admissible (N/mm²)

TYPES DE COUPE

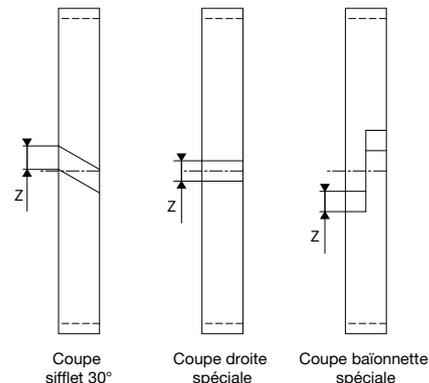

JEUX D'EXTRUSION

Diamètre d'alésage ∅D1	Jeu radial mini F/2 min	Jeu radial maxi F/2 max
8,0 - 20,0	0,20	0,30
21,00 - 100,0	0,25	0,40
101,0 - 250,0	0,30	0,60
251,0 - 500,0	0,40	0,80
501,0 - 1000,0	0,50	1,10
> 1000,0	0,50	1,20

ÉTATS DE SURFACE

Rugosité	Surface dynamique	Surface statique	Flans de gorge
Ra	0,05 - 0,2 µm	≤ 1,6 µm	≤ 3,2 µm
Rz	0,4 - 1,6 µm	≤ 6,3 µm	≤ 10,0 µm
Rmax	0,63 - 2,5 µm	≤ 10,0 µm	≤ 16,0 µm

RAYONS

Diamètre d'alésage ∅D1	Rayon R1
≤ 250,0	0,20
> 250,0	0,40

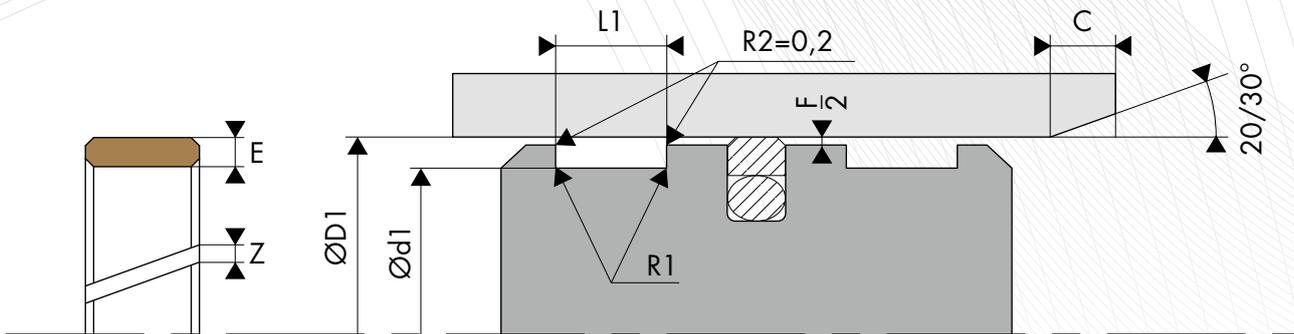

○ COTE DE MONTAGE

ISO 10766	Diamètre d'alésage	Diamètre de gorge	Largeur de gorge	Epaisseur du joint	Jeu
	ØD1 H9	Ød1 h8	$L1 0/+0,20$	E	$Z \pm 0,50$
*	8,0 - 20,0	D1 - 3,10	2,50	1,55	1,00
*	10,0 - 50,0	D1 - 3,10	4,00	1,55	1,00
*	16,0 - 140,0	D1 - 5,00	5,60	2,50	1,25
*	60,0 - 220,0	D1 - 5,00	9,70	2,50	1,25
*	130,0 - 400,0	D1 - 5,00	15,00	2,50	1,25
*	280,0 - 999,9	D1 - 5,00	25,00	2,50	1,25
*	280,0 - 999,9	D1 - 8,00	25,00	4,00	2,00

D'autres dimensions sont réalisables ne tenant pas compte de la norme ISO 10766. Merci de contacter nos experts

○ EXEMPLE DE CODIFICATION

CODIFICATION STANDARD

Matériau _____ : PTFE chargé Bronze
 Diamètre d'alésage : $\text{ØD1} = 50,00 \text{ mm}$
 Diamètre de gorge : $\text{Ød1} = 45,00 \text{ mm}$
 Largeur de gorge : $L1 = 5,60 \text{ mm}$
 Code article _____ : 006.0500455

Code article - 006. 050 045 5

Famille _____
 Diamètre d'alésage _____
 Diamètre de gorge _____
 Largeur de gorge _____

○ DIMENSIONS

Code article	Diamètre d'alésage ØD1 H9	Diamètre de gorge Ød1 h8	Largeur de gorge L1 0/+0,20	Épaisseur du joint E
006.0080494	8,00	4,90	4,00	1,55
006.0100694	10,00	6,90	4,00	1,55
006.0120894	12,00	8,90	4,00	1,55
006.0141094	14,00	10,90	4,00	1,55
006.0151194	15,00	11,90	4,00	1,55
006.0160115	16,00	11,00	5,60	2,50
006.0161294	16,00	12,90	4,00	1,55
006.0180135	18,00	13,00	5,60	2,50
006.0181494	18,00	14,90	4,00	1,55
006.0200155	20,00	15,00	5,60	2,50
006.0201694	20,00	16,90	4,00	1,55
006.0220175	22,00	17,00	5,60	2,50
006.0221894	22,00	18,90	4,00	1,55
006.0250205	25,00	20,00	5,60	2,50
006.0250209	25,00	20,00	9,70	2,50
006.0252194	25,00	21,90	4,00	1,55
006.0270225	27,00	22,00	5,60	2,50
006.0270229	27,00	22,00	9,70	2,50
006.0272394	27,00	23,90	4,00	1,55
006.0280235	28,00	23,00	5,60	2,50
006.0280239	28,00	23,00	9,70	2,50
006.0282494	28,00	24,90	4,00	1,55
006.0300255	30,00	25,00	5,60	2,50
006.0300259	30,00	25,00	9,70	2,50
006.0302694	30,00	26,90	4,00	1,55
006.0320275	32,00	27,00	5,60	2,50
006.0320279	32,00	27,00	9,70	2,50
006.0322894	32,00	28,90	4,00	1,55
006.0330285	33,00	28,00	5,60	2,50
006.0330289	33,00	28,00	9,70	2,50
006.0332994	33,00	29,90	4,00	1,55
006.0350305	35,00	30,00	5,60	2,50
006.0350309	35,00	30,00	9,70	2,50
006.0353194	35,00	31,90	4,00	1,55
006.0360315	36,00	31,00	5,60	2,50
006.0360319	36,00	31,00	9,70	2,50
006.0363294	36,00	32,90	4,00	1,55
006.0370325	37,00	32,00	5,60	2,50
006.0370329	37,00	32,00	9,70	2,50
006.0373394	37,00	33,90	4,00	1,55
006.0380335	38,00	33,00	5,60	2,50
006.0380339	38,00	33,00	9,70	2,50
006.0383494	38,00	34,90	4,00	1,55
006.0400355	40,00	35,00	5,60	2,50
006.0400359	40,00	35,00	9,70	2,50
006.0403694	40,00	36,90	4,00	1,55
006.0410365	41,00	36,00	5,60	2,50
006.0410369	41,00	36,00	9,70	2,50
006.0413794	41,00	37,90	4,00	1,55
006.0420375	42,00	37,00	5,60	2,50
006.0420379	42,00	37,00	9,70	2,50
006.0423894	42,00	38,90	4,00	1,55
006.0450405	45,00	40,00	5,60	2,50
006.0450409	45,00	40,00	9,70	2,50
006.0454194	45,00	41,90	4,00	1,55
006.0480435	48,00	43,00	5,60	2,50
006.0480439	48,00	43,00	9,70	2,50
006.0484494	48,00	44,90	4,00	1,55
006.0500455	50,00	45,00	5,60	2,50
006.0500459	50,00	45,00	9,70	2,50
006.0504694	50,00	46,90	4,00	1,55
006.0520475	52,00	47,00	5,60	2,50

Code article	Diamètre d'alésage ØD1 H9	Diamètre de gorge Ød1 h8	Largeur de gorge L1 0/+0,20	Épaisseur du joint E
006.0520479	52,00	47,00	9,70	2,50
006.0550505	55,00	50,00	5,60	2,50
006.0550509	55,00	50,00	9,70	2,50
006.0580535	58,00	53,00	5,60	2,50
006.0580539	58,00	53,00	9,70	2,50
006.0600555	60,00	55,00	5,60	2,50
006.0600559	60,00	55,00	9,70	2,50
006.0610565	61,00	56,00	5,60	2,50
006.0610569	61,00	56,00	9,70	2,50
006.0630585	63,00	58,00	5,60	2,50
006.0630589	63,00	58,00	9,70	2,50
006.0650605	65,00	60,00	5,60	2,50
006.0650609	65,00	60,00	9,70	2,50
006.0680635	68,00	63,00	5,60	2,50
006.0680639	68,00	63,00	9,70	2,50
006.0700655	70,00	65,00	5,60	2,50
006.0700659	70,00	65,00	9,70	2,50
006.0720675	72,00	67,00	5,60	2,50
006.0720679	72,00	67,00	9,70	2,50
006.0750705	75,00	70,00	5,60	2,50
006.0750709	75,00	70,00	9,70	2,50
006.0780735	78,00	73,00	5,60	2,50
006.0780739	78,00	73,00	9,70	2,50
006.0800755	80,00	75,00	5,60	2,50
006.0800759	80,00	75,00	9,70	2,50
006.0850805	85,00	80,00	5,60	2,50
006.0850809	85,00	80,00	9,70	2,50
006.0900855	90,00	85,00	5,60	2,50
006.0900859	90,00	85,00	9,70	2,50
006.0950905	95,00	90,00	5,60	2,50
006.0950909	95,00	90,00	9,70	2,50
006.1000955	100,00	95,00	5,60	2,50
006.1000959	100,00	95,00	9,70	2,50
006.1051005	105,00	100,00	5,60	2,50
006.1051009	105,00	100,00	9,70	2,50
006.1101055	110,00	105,00	5,60	2,50
006.1101059	110,00	105,00	9,70	2,50
006.1151105	115,00	110,00	5,60	2,50
006.1151109	115,00	110,00	9,70	2,50
006.1201155	120,00	115,00	5,60	2,50
006.1201159	120,00	115,00	9,70	2,50
006.1251205	125,00	120,00	5,60	2,50
006.1251209	125,00	120,00	9,70	2,50
006.1251202	125,00	120,00	25,00	2,50
006.1301259	130,00	125,00	9,70	2,50
006.1301252	130,00	125,00	25,00	2,50
006.1351309	135,00	130,00	9,70	2,50
006.1351302	135,00	130,00	25,00	2,50
006.1401359	140,00	135,00	9,70	2,50
006.1401352	140,00	135,00	25,00	2,50
006.1451409	145,00	140,00	9,70	2,50
006.1451402	145,00	140,00	25,00	2,50
006.1501459	150,00	145,00	9,70	2,50
006.1501452	150,00	145,00	25,00	2,50
006.1551509	155,00	150,00	9,70	2,50
006.1551502	155,00	150,00	25,00	2,50
006.1601559	160,00	155,00	9,70	2,50
006.1601552	160,00	155,00	25,00	2,50
006.1651609	165,00	160,00	9,70	2,50
006.1651602	165,00	160,00	25,00	2,50
006.1701659	170,00	165,00	9,70	2,50
006.1701652	170,00	165,00	25,00	2,50

Code article	Diamètre d'alésage ØD1 H9	Diamètre de gorge Ød1 h8	Largeur de gorge L1 0/+0,20	Épaisseur du joint E
006.1751709	175,00	170,00	9,70	2,50
006.1751702	175,00	170,00	25,00	2,50
006.1801759	180,00	175,00	9,70	2,50
006.1801751	180,00	175,00	15,00	2,50
006.1801752	180,00	175,00	25,00	2,50
006.1851809	185,00	180,00	9,70	2,50
006.1851801	185,00	180,00	15,00	2,50
006.1851802	185,00	180,00	25,00	2,50
006.1901859	190,00	185,00	9,70	2,50
006.1901851	190,00	185,00	15,00	2,50
006.1901852	190,00	185,00	25,00	2,50
006.1951909	195,00	190,00	9,70	2,50
006.1951901	195,00	190,00	15,00	2,50
006.1951902	195,00	190,00	25,00	2,50
006.2001959	200,00	195,00	9,70	2,50
006.2001951	200,00	195,00	15,00	2,50
006.2001952	200,00	195,00	25,00	2,50
006.2052009	205,00	200,00	9,70	2,50
006.2052001	205,00	200,00	15,00	2,50
006.2052002	205,00	200,00	25,00	2,50
006.2102059	210,00	205,00	9,70	2,50
006.2102051	210,00	205,00	15,00	2,50
006.2102052	210,00	205,00	25,00	2,50
006.2152109	215,00	210,00	9,70	2,50
006.2152101	215,00	210,00	15,00	2,50
006.2152102	215,00	210,00	25,00	2,50
006.2202159	220,00	215,00	9,70	2,50
006.2202151	220,00	215,00	15,00	2,50
006.2202152	220,00	215,00	25,00	2,50
006.2252209	225,00	220,00	9,70	2,50
006.2252201	225,00	220,00	15,00	2,50
006.2252202	225,00	220,00	25,00	2,50
006.2302259	230,00	225,00	9,70	2,50
006.2302251	230,00	225,00	15,00	2,50
006.2302252	230,00	225,00	25,00	2,50
006.2352309	235,00	230,00	9,70	2,50
006.2352301	235,00	230,00	15,00	2,50
006.2352302	235,00	230,00	25,00	2,50
006.2402359	240,00	235,00	9,70	2,50
006.2402351	240,00	235,00	15,00	2,50
006.2402352	240,00	235,00	25,00	2,50
006.2452409	245,00	240,00	9,70	2,50
006.2452401	245,00	240,00	15,00	2,50
006.2452402	245,00	240,00	25,00	2,50
006.2502459	250,00	245,00	9,70	2,50
006.2502451	250,00	245,00	15,00	2,50
006.2502452	250,00	245,00	25,00	2,50
006.2552501	255,00	250,00	15,00	2,50
006.2552502	255,00	250,00	25,00	2,50
006.2602551	260,00	255,00	15,00	2,50
006.2602552	260,00	255,00	25,00	2,50

Code article	Diamètre d'alésage ØD1 H9	Diamètre de gorge Ød1 h8	Largeur de gorge L1 0/+0,20	Épaisseur du joint E
006.2652601	265,00	260,00	15,00	2,50
006.2652602	265,00	260,00	25,00	2,50
006.2702651	270,00	265,00	15,00	2,50
006.2702652	270,00	265,00	25,00	2,50
006.2752701	275,00	270,00	15,00	2,50
006.2752702	275,00	270,00	25,00	2,50
006.2802751	280,00	275,00	15,00	2,50
006.2802752	280,00	275,00	25,00	2,50
006.2852801	285,00	280,00	15,00	2,50
006.2852802	285,00	280,00	25,00	2,50
006.2902851	290,00	285,00	15,00	2,50
006.2902852	290,00	285,00	25,00	2,50
006.2952901	295,00	290,00	15,00	2,50
006.2952902	295,00	290,00	25,00	2,50
006.3002951	300,00	295,00	15,00	2,50
006.3002952	300,00	295,00	25,00	2,50
006.3053001	305,00	300,00	15,00	2,50
006.3053002	305,00	300,00	25,00	2,50
006.3103051	310,00	305,00	15,00	2,50
006.3103052	310,00	305,00	25,00	2,50
006.3153101	315,00	310,00	15,00	2,50
006.3153102	315,00	310,00	25,00	2,50
006.3203151	320,00	315,00	15,00	2,50
006.3203152	320,00	315,00	25,00	2,50
006.3253201	325,00	320,00	15,00	2,50
006.3253202	325,00	320,00	25,00	2,50
006.3303251	330,00	325,00	15,00	2,50
006.3303252	330,00	325,00	25,00	2,50
006.3353301	335,00	330,00	15,00	2,50
006.3353302	335,00	330,00	25,00	2,50
006.3403351	340,00	335,00	15,00	2,50
006.3403352	340,00	335,00	25,00	2,50
006.3453401	345,00	340,00	15,00	2,50
006.3453402	345,00	340,00	25,00	2,50
006.3503451	350,00	345,00	15,00	2,50
006.3503452	350,00	345,00	25,00	2,50
006.3603551	360,00	355,00	15,00	2,50
006.3603552	360,00	355,00	25,00	2,50
006.3703651	370,00	365,00	15,00	2,50
006.3703652	370,00	365,00	25,00	2,50
006.3803751	380,00	375,00	15,00	2,50
006.3803752	380,00	375,00	25,00	2,50
006.3903851	390,00	385,00	15,00	2,50
006.3903852	390,00	385,00	25,00	2,50
006.4003951	400,00	395,00	15,00	2,50
006.4003952	400,00	395,00	25,00	2,50
006.4504451	450,00	445,00	15,00	2,50
006.4504452	450,00	445,00	25,00	2,50
006.5004951	500,00	495,00	15,00	2,50
006.5004952	500,00	495,00	25,00	2,50

Les données en caractères gras correspondent aux dimensions de la norme ISO 10766, avec des diamètres d'alésage selon la norme ISO 3320. D'autres dimensions intermédiaires peuvent être fournies.

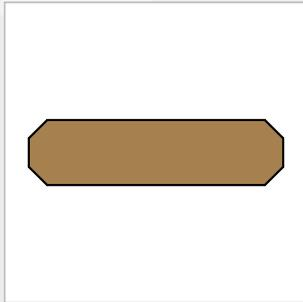

BAGUES DE GUIDAGE BECA 006 Tige



DESCRIPTION

Le profil BECA 006 est un segment porteur usiné avec une coupe en sifflet à 30° en standard en PTFE chargé ou en PE-UHMW selon le type d'application. Il est possible de proposer des bagues avec un «gauffrage» intégré. Le gauffrage est un ensemble de poches de lubrifiant permettant d'améliorer le frottement. D'autres types de coupes peuvent être réalisés.

AVANTAGES

Conditions de lubrification structures importante et améliorée par les structure à larmes
Très bon coefficient de frottement, pas d'effet stick-slip
Grande résistance à l'usure, très bonne longévité
Absorption de particules étrangères augmentée
Bonne absorption des vibrations
Pas d'absorption d'eau pour le PE-UHMW

APPLICATIONS

Agriculture	Presses à injecter
Alimentaire	Pneumatique
Amortisseurs	Presses
Manutention	Robotique
Applications à sec	Vérins standard

MATÉRIAUX

PTFE chargé Bronze
PTFE chargé Carbone
PE-UHMW

D'autres qualités de matériaux sont disponibles, veuillez contacter nos experts.

DONNÉES TECHNIQUES

Température	PTFE : -60°C / +150°C PE-UHMW : -60°C / +80°C
Vitesse	PTFE : 15 m/s PE-UHMW : 2 m/s
Fluides en contact	Huiles hydrauliques minérales Fluides biocompatibles Eau Air Autres (contactez nos experts)
Résistance à la compression max.	30 à 35 N/mm ²
Charges radiales en dynamique	PTFE chargé : 15 N/mm ² à 25°C 12 N/mm ² à 80°C 8 N/mm ² à 120°C PE-UHMW : 25 N/mm ² à 25°C 10 N/mm ² à 80°C

Les données ci-dessus sont des valeurs maximum et ne peuvent être cumulées. Elles peuvent évoluer en fonction des matériaux utilisés.

CALCUL DE LA HAUTEUR DU GUIDAGE

$$H = (F \times f) / (\varnothing d1 \times Cr)$$

avec :

H = Hauteur mini. du guidage (mm)
F = Force radiale maximum (N)
f = Coefficient de sécurité (que nous recommandons à 2)
Ød1 = Diamètre de tige (mm)
Cr = Charge radiale en dynamique admissible (N/mm²)

TYPES DE COUPE

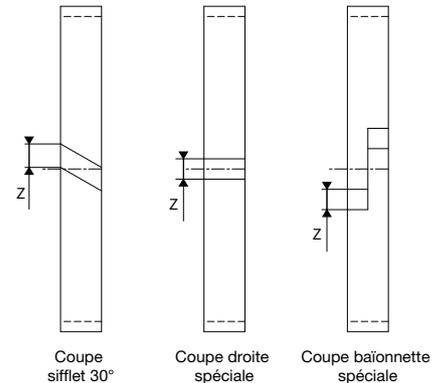

JEUX D'EXTRUSION

Diamètre de tige Ød1	Jeu radial mini F/2 min	Jeu radial maxi F/2 min
8,0 - 20,0	0,20	0,30
21,0 - 100,0	0,25	0,40
101,0 - 250,0	0,30	0,60
251,0 - 500,0	0,40	0,80
501,0 - 1000,0	0,50	1,10
> 1000,0	0,50	1,20

ÉTATS DE SURFACE

Rugosité	Surface dynamique	Surface statique	Flans de gorge
Ra	0,05 - 0,2 µm	≤ 1,6 µm	≤ 3,2 µm
Rz	0,4 - 1,6 µm	≤ 6,3 µm	≤ 10,0 µm
Rmax	0,63 - 2,5 µm	≤ 10,0 µm	≤ 16,0 µm

RAYONS

Diamètre de tige Ød1	Rayon R1
≤ 250,0	0,20
> 250,0	0,40

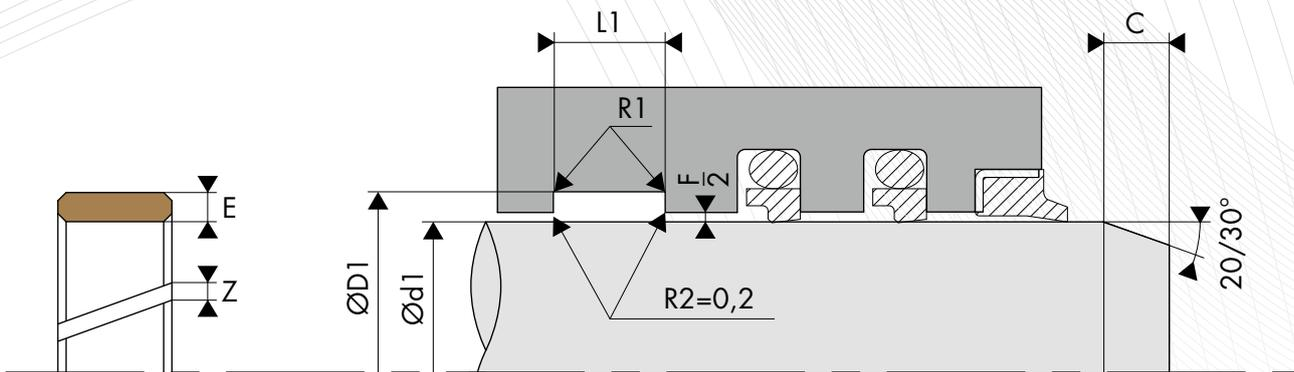

○ COTE DE MONTAGE

ISO 10766	Diamètre de tige	Diamètre de gorge	Largeur de gorge	Epaisseur du joint	Jeu
	Ød1 f8/h9	ØD1 H8	$L1 0/+0,20$	E	$Z \pm 0,50$
*	8,0 - 20,0	$d1 + 3,10$	2,50	1,55	1,00
*	10,0 - 50,0	$d1 + 3,10$	4,00	1,55	1,00
*	15,0 - 140,0	$d1 + 5,00$	5,60	2,50	1,25
*	20,0 - 220,0	$d1 + 5,00$	9,70	2,50	1,25
*	80,0 - 400,0	$d1 + 5,00$	15,00	2,50	1,25
*	200,0 - 999,9	$d1 + 5,00$	25,00	2,50	1,25
*	280,0 - 999,9	$d1 + 8,00$	25,00	4,00	2,00

D'autres dimensions sont réalisables ne tenant pas compte de la norme ISO 10766. Merci de contacter nos experts

○ EXEMPLE DE CODIFICATION

CODIFICATION STANDARD

Matériau _____ : PTFE chargé Bronze
 Diamètre de tige _____ : $d1 = 50,00$ mm
 Diamètre de gorge _____ : $D1 = 55,00$ mm
 Largeur de gorge _____ : $L1 = 5,60$ mm
 Code article _____ : 006.0500555

Code article - 006. 050 055 5

Famille _____
 Diamètre de tige _____
 Diamètre de gorge _____
 Largeur de gorge _____

* Les codes définissant les matériaux sont indiqués dans le tableau «table des matériaux»

DIMENSIONS

Code article	Diamètre de tige Ød1 f8/h9	Diamètre de gorge ØD1 H8	Largeur de gorge L1 0/+0,20	Épaisseur du joint E
006.0081114	8,00	11,10	4,00	1,55
006.0101314	10,00	13,10	4,00	1,55
006.0121514	12,00	15,10	4,00	1,55
006.0141714	14,00	17,10	4,00	1,55
006.0151814	15,00	18,10	4,00	1,55
006.0161914	16,00	19,10	4,00	1,55
006.0182114	18,00	21,10	4,00	1,55
006.0202314	20,00	23,10	4,00	1,55
006.0222514	22,00	25,10	4,00	1,55
006.0252814	25,00	28,10	4,00	1,55
006.0250305	25,00	30,00	5,60	2,50
006.0273014	27,00	30,10	4,00	1,55
006.0270325	27,00	32,00	5,60	2,50
006.0283114	28,00	31,10	4,00	1,55
006.0280335	28,00	33,00	5,60	2,50
006.0303314	30,00	33,10	4,00	1,55
006.0300355	30,00	35,00	5,60	2,50
006.0300359	30,00	35,00	9,70	2,50
006.0323514	32,00	35,10	4,00	1,55
006.0320375	32,00	37,00	5,60	2,50
006.0320379	32,00	37,00	9,70	2,50
006.0333614	33,00	36,10	4,00	1,55
006.0330385	33,00	38,00	5,60	2,50
006.0330389	33,00	38,00	9,70	2,50
006.0353814	35,00	38,10	4,00	1,55
006.0350405	35,00	40,00	5,60	2,50
006.0350409	35,00	40,00	9,70	2,50
006.0363914	36,00	39,10	4,00	1,55
006.0360415	36,00	41,00	5,60	2,50
006.0360419	36,00	41,00	9,70	2,50
006.0374014	37,00	40,10	4,00	1,55
006.0370425	37,00	42,00	5,60	2,50
006.0370429	37,00	42,00	9,70	2,50
006.0384114	38,00	41,10	4,00	1,55
006.0380435	38,00	43,00	5,60	2,50
006.0380439	38,00	43,00	9,70	2,50
006.0404314	40,00	43,10	4,00	1,55
006.0400455	40,00	45,00	5,60	2,50
006.0400459	40,00	45,00	9,70	2,50
006.0414414	41,00	44,10	4,00	1,55
006.0410465	41,00	46,00	5,60	2,50
006.0410469	41,00	46,00	9,70	2,50
006.0424514	42,00	45,10	4,00	1,55
006.0420475	42,00	47,00	5,60	2,50
006.0420479	42,00	47,00	9,70	2,50
006.0454814	45,00	48,10	4,00	1,55
006.0450505	45,00	50,00	5,60	2,50
006.0450509	45,00	50,00	9,70	2,50
006.0485114	48,00	51,10	4,00	1,55
006.0480535	48,00	53,00	5,60	2,50
006.0480539	48,00	53,00	9,70	2,50
006.0505314	50,00	53,10	4,00	1,55
006.0500555	50,00	55,00	5,60	2,50
006.0500559	50,00	55,00	9,70	2,50
006.0520575	52,00	57,00	5,60	2,50
006.0520579	52,00	57,00	9,70	2,50
006.0550605	55,00	60,00	5,60	2,50
006.0550609	55,00	60,00	9,70	2,50
006.0580635	58,00	63,00	5,60	2,50
006.0580639	58,00	63,00	9,70	2,50
006.0600655	60,00	65,00	5,60	2,50
006.0600659	60,00	65,00	9,70	2,50

Code article	Diamètre de tige Ød1 f8/h9	Diamètre de gorge ØD1 H8	Largeur de gorge L1 0/+0,20	Épaisseur du joint E
006.0610665	61,00	66,00	5,60	2,50
006.0610669	61,00	66,00	9,70	2,50
006.0630685	63,00	68,00	5,60	2,50
006.0630689	63,00	68,00	9,70	2,50
006.0650705	65,00	70,00	5,60	2,50
006.0650709	65,00	70,00	9,70	2,50
006.0680735	68,00	73,00	5,60	2,50
006.0680739	68,00	73,00	9,70	2,50
006.0700755	70,00	75,00	5,60	2,50
006.0700759	70,00	75,00	9,70	2,50
006.0720779	72,00	77,00	9,70	2,50
006.0750809	75,00	80,00	9,70	2,50
006.0780839	78,00	83,00	9,70	2,50
006.0800859	80,00	85,00	9,70	2,50
006.0800851	80,00	85,00	15,00	2,50
006.0850909	85,00	90,00	9,70	2,50
006.0850901	85,00	90,00	15,00	2,50
006.0900959	90,00	95,00	9,70	2,50
006.0900951	90,00	95,00	15,00	2,50
006.0951009	95,00	100,00	9,70	2,50
006.0951001	95,00	100,00	15,00	2,50
006.1001059	100,00	105,00	9,70	2,50
006.1001051	100,00	105,00	15,00	2,50
006.1051109	105,00	110,00	9,70	2,50
006.1051101	105,00	110,00	15,00	2,50
006.1101159	110,00	115,00	9,70	2,50
006.1101151	110,00	115,00	15,00	2,50
006.1151209	115,00	120,00	9,70	2,50
006.1151201	115,00	120,00	15,00	2,50
006.1201259	120,00	125,00	9,70	2,50
006.1201251	120,00	125,00	15,00	2,50
006.1251309	125,00	130,00	9,70	2,50
006.1251301	125,00	130,00	15,00	2,50
006.1301359	130,00	135,00	9,70	2,50
006.1301351	130,00	135,00	15,00	2,50
006.1351409	135,00	140,00	9,70	2,50
006.1351401	135,00	140,00	15,00	2,50
006.1401459	140,00	145,00	9,70	2,50
006.1401451	140,00	145,00	15,00	2,50
006.1451509	145,00	150,00	9,70	2,50
006.1451501	145,00	150,00	15,00	2,50
006.1501559	150,00	155,00	9,70	2,50
006.1501551	150,00	155,00	15,00	2,50
006.1551609	155,00	160,00	9,70	2,50
006.1551601	155,00	160,00	15,00	2,50
006.1601659	160,00	165,00	9,70	2,50
006.1601651	160,00	165,00	15,00	2,50
006.1651709	165,00	170,00	9,70	2,50
006.1651701	165,00	170,00	15,00	2,50
006.1701759	170,00	175,00	9,70	2,50
006.1701751	170,00	175,00	15,00	2,50
006.1751809	175,00	180,00	9,70	2,50
006.1751801	175,00	180,00	15,00	2,50
006.1801859	180,00	185,00	9,70	2,50
006.1801851	180,00	185,00	15,00	2,50
006.1851909	185,00	190,00	9,70	2,50
006.1851901	185,00	190,00	15,00	2,50
006.1901959	190,00	195,00	9,70	2,50
006.1901951	190,00	195,00	15,00	2,50
006.1952009	195,00	200,00	9,70	2,50
006.1952001	195,00	200,00	15,00	2,50
006.2002059	200,00	205,00	9,70	2,50

Code article	Diamètre de tige Ød1 f8/h9	Diamètre de gorge ØD1 H8	Largeur de gorge L1 0/+0,20	Épaisseur du joint E
006.2002051	200,00	205,00	15,00	2,50
006.2002052	200,00	205,00	25,00	2,50
006.2052101	205,00	210,00	15,00	2,50
006.2052102	205,00	210,00	25,00	2,50
006.2102151	210,00	215,00	15,00	2,50
006.2102152	210,00	215,00	25,00	2,50
006.2152201	215,00	220,00	15,00	2,50
006.2152202	215,00	220,00	25,00	2,50
006.2202251	220,00	225,00	15,00	2,50
006.2202252	220,00	225,00	25,00	2,50
006.2252301	225,00	230,00	15,00	2,50
006.2252302	225,00	230,00	25,00	2,50
006.2302351	230,00	235,00	15,00	2,50
006.2302352	230,00	235,00	25,00	2,50
006.2352401	235,00	240,00	15,00	2,50
006.2352402	235,00	240,00	25,00	2,50
006.2402451	240,00	245,00	15,00	2,50
006.2402452	240,00	245,00	25,00	2,50
006.2452501	245,00	250,00	15,00	2,50
006.2452502	245,00	250,00	25,00	2,50
006.2502551	250,00	255,00	15,00	2,50
006.2502552	250,00	255,00	25,00	2,50
006.2552601	255,00	260,00	15,00	2,50
006.2552602	255,00	260,00	25,00	2,50
006.2602651	260,00	265,00	15,00	2,50
006.2602652	260,00	265,00	25,00	2,50
006.2652701	265,00	270,00	15,00	2,50
006.2652702	265,00	270,00	25,00	2,50
006.2702751	270,00	275,00	15,00	2,50
006.2702752	270,00	275,00	25,00	2,50
006.2752801	275,00	280,00	15,00	2,50
006.2752802	275,00	280,00	25,00	2,50

Code article	Diamètre de tige Ød1 f8/h9	Diamètre de gorge ØD1 H8	Largeur de gorge L1 0/+0,20	Épaisseur du joint E
006.2802851	280,00	285,00	15,00	2,50
006.2802852	280,00	285,00	25,00	2,50
006.2852901	285,00	290,00	15,00	2,50
006.2852902	285,00	290,00	25,00	2,50
006.2902951	290,00	295,00	15,00	2,50
006.2902952	290,00	295,00	25,00	2,50
006.2953001	295,00	300,00	15,00	2,50
006.2953002	295,00	300,00	25,00	2,50
006.3003051	300,00	305,00	15,00	2,50
006.3003052	300,00	305,00	25,00	2,50
006.3053101	305,00	310,00	15,00	2,50
006.3053102	305,00	310,00	25,00	2,50
006.3103151	310,00	315,00	15,00	2,50
006.3103152	310,00	315,00	25,00	2,50
006.3153201	315,00	320,00	15,00	2,50
006.3153202	315,00	320,00	25,00	2,50
006.3203251	320,00	325,00	15,00	2,50
006.3203252	320,00	325,00	25,00	2,50
006.3253301	325,00	330,00	15,00	2,50
006.3253302	325,00	330,00	25,00	2,50
006.3303351	330,00	335,00	15,00	2,50
006.3303352	330,00	335,00	25,00	2,50
006.3353401	335,00	340,00	15,00	2,50
006.3353402	335,00	340,00	25,00	2,50
006.3403451	340,00	345,00	15,00	2,50
006.3403452	340,00	345,00	25,00	2,50
006.3453501	345,00	350,00	15,00	2,50
006.3453502	345,00	350,00	25,00	2,50
006.3503551	350,00	355,00	15,00	2,50
006.3503552	350,00	355,00	25,00	2,50
006.3603651	360,00	365,00	15,00	2,50
006.3603652	360,00	365,00	25,00	2,50

Les données en caractères gras correspondent aux dimensions de la norme ISO 10766, avec des diamètres de tige selon la norme ISO 3320. D'autres dimensions intermédiaires peuvent être fournies.

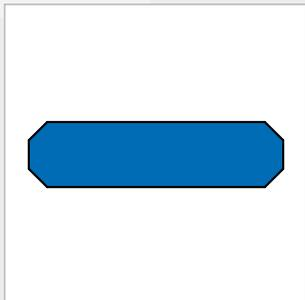

BAGUES DE GUIDAGE BECA 007 Piston



DESCRIPTION

Le profil BECA 007 est un segment porteur usiné avec une coupe en sifflet à 30° en standard en POM chargé Verre. D'autres types de coupes peuvent être réalisés.

AVANTAGES

Grande résistance à la compression
Grande résistance à l'usure
Absorption d'eau limitée à 0,2%
Grande rigidité

APPLICATIONS

Chariots élévateurs
Engins de chantier
Machines agricoles
Vérins standard

MATÉRIAUX

Résine acétale - POM

D'autres qualités de matériaux sont disponibles, veuillez contacter nos experts.

DONNÉES TECHNIQUES

Température	-50°C / +115°C
Vitesse	1 m/s
Résistance à la compression max.	170 N/mm ²
Charges radiales en dynamique	40 N/mm ² à 25°C 25 N/mm ² > 60°C

Les données ci-dessus sont des valeurs maximum et ne peuvent être cumulées. Elles peuvent évoluer en fonction des matériaux utilisés.

CALCUL DE LA HAUTEUR DU GUIDAGE

$$H = (F \times f) / (\text{ØD1} \times Cr)$$

avec :

H = Hauteur mini. du guidage (mm)
F = Force radiale maximum (N)
f = Coefficient de sécurité (que nous recommandons à 2)
ØD1 = Diamètre d'alésage (mm)
Cr = Charge radiale en dynamique admissible (N/mm²)

TYPES DE COUPE

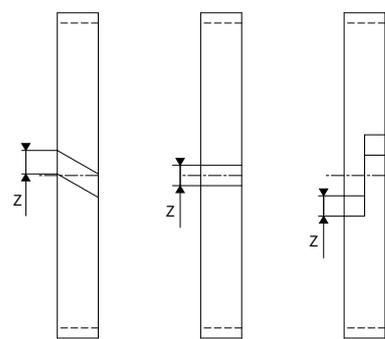

Coupe sifflet 30°

Coupe droite spéciale

Coupe baïonnette spéciale

JEUX D'EXTRUSION

Diamètre d'alésage ØD1	Jeu radial F/2	
8,0 - 20,0	0,20	0,30
21,0 - 100,0	0,25	0,40
101,0 - 250,0	0,30	0,60
251,0 - 300,0	0,40	0,80
301,0 - 500,0	0,40	0,80

ÉTATS DE SURFACE

Rugosité	Surface dynamique	Surface statique	Flans de gorge
Ra	0,1 - 0,4 µm	≤ 1,6 µm	≤ 3,2 µm
Rz	0,63 - 2,5 µm	≤ 6,3 µm	≤ 10,0 µm
Rmax	1,0 - 4,0 µm	≤ 10,0 µm	≤ 16,0 µm

RAYONS

Diamètre d'alésage ØD1	Rayon R1
8,0 - 250,0	0,20
> 250,0	0,40

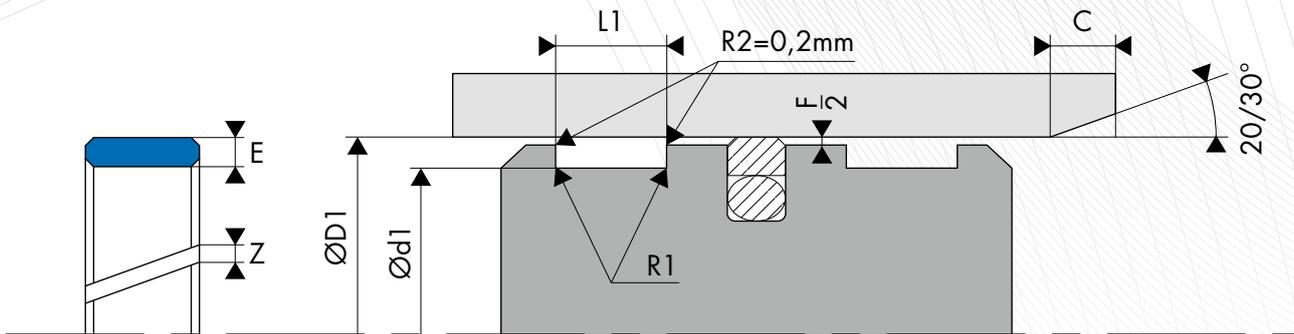

○ COTE DE MONTAGE

ISO 10766	Diamètre d'alésage	Diamètre de gorge	Largeur de gorge	Épaisseur du joint	Jeu à la coupe
	ØD1 H9	Ød1 h8	L1 0/+0,20	E	Z +/-0,50
*	10,0 - 50,0	D1 - 3,10	4,00	1,55	1,00
*	16,0 - 140,0	D1 - 5,00	5,60	2,50	1,25
*	60,0 - 220,0	D1 - 5,00	9,70	2,50	1,25
*	130,0 - 500,0	D1 - 5,00	15,00	2,50	1,25
*	280,0 - 500,0	D1 - 5,00	25,00	2,50	1,25
*	280,0 - 500,0	D1 - 8,00	25,00	4,00	2,00

D'autres dimensions sont réalisables ne tenant pas compte de la norme ISO 10766. Merci de contacter nos experts

○ EXEMPLE DE CODIFICATION

CODIFICATION STANDARD

Matériau _____ : Résine acétale POM
Diamètre d'alésage : D1 = 50,00 mm
Diamètre de gorge : d1 = 45,00 mm
Largeur de gorge : L1 = 5,60 mm
Code article _____ : 007.0500455

Code article - 007. 050 045 5

Famille _____
 Diamètre d'alésage _____
 Diamètre de gorge _____
 Largeur de gorge _____

* Les codes définissant les matériaux sont indiqués dans le tableau «table des matériaux»

DIMENSIONS

Code article	Diamètre d'alésage ØD1 H9	Diamètre de gorge Ød1 h8	Largeur de gorge L1 0/+0,20	Épaisseur du joint E
007.0080494	8,00	4,90	4,00	1,55
007.0100694	10,00	6,90	4,00	1,55
007.0120894	12,00	8,90	4,00	1,55
007.0141094	14,00	10,90	4,00	1,55
007.0151194	15,00	11,90	4,00	1,55
007.0160115	16,00	11,00	5,60	2,50
007.0161294	16,00	12,90	4,00	1,55
007.0180135	18,00	13,00	5,60	2,50
007.0181494	18,00	14,90	4,00	1,55
007.0200155	20,00	15,00	5,60	2,50
007.0201694	20,00	16,90	4,00	1,55
007.0220175	22,00	17,00	5,60	2,50
007.0221894	22,00	18,90	4,00	1,55
007.0250205	25,00	20,00	5,60	2,50
007.0250209	25,00	20,00	9,70	2,50
007.0252194	25,00	21,90	4,00	1,55
007.0270225	27,00	22,00	5,60	2,50
007.0270229	27,00	22,00	9,70	2,50
007.0272394	27,00	23,90	4,00	1,55
007.0280235	28,00	23,00	5,60	2,50
007.0280239	28,00	23,00	9,70	2,50
007.0282494	28,00	24,90	4,00	1,55
007.0300255	30,00	25,00	5,60	2,50
007.0300259	30,00	25,00	9,70	2,50
007.0302694	30,00	26,90	4,00	1,55
007.0320275	32,00	27,00	5,60	2,50
007.0320279	32,00	27,00	9,70	2,50
007.0322894	32,00	28,90	4,00	1,55
007.0330285	33,00	28,00	5,60	2,50
007.0330289	33,00	28,00	9,70	2,50
007.0332994	33,00	29,90	4,00	1,55
007.0350305	35,00	30,00	5,60	2,50
007.0350309	35,00	30,00	9,70	2,50
007.0353194	35,00	31,90	4,00	1,55
007.0360315	36,00	31,00	5,60	2,50
007.0360319	36,00	31,00	9,70	2,50
007.0363294	36,00	32,90	4,00	1,55
007.0370325	37,00	32,00	5,60	2,50
007.0370329	37,00	32,00	9,70	2,50
007.0373394	37,00	33,90	4,00	1,55
007.0380335	38,00	33,00	5,60	2,50
007.0380339	38,00	33,00	9,70	2,50
007.0383494	38,00	34,90	4,00	1,55
007.0400355	40,00	35,00	5,60	2,50
007.0400359	40,00	35,00	9,70	2,50
007.0403694	40,00	36,90	4,00	1,55
007.0410365	41,00	36,00	5,60	2,50
007.0410369	41,00	36,00	9,70	2,50
007.0413794	41,00	37,90	4,00	1,55
007.0420375	42,00	37,00	5,60	2,50
007.0420379	42,00	37,00	9,70	2,50
007.0423894	42,00	38,90	4,00	1,55
007.0450405	45,00	40,00	5,60	2,50
007.0450409	45,00	40,00	9,70	2,50
007.0454194	45,00	41,90	4,00	1,55
007.0480435	48,00	43,00	5,60	2,50
007.0480439	48,00	43,00	9,70	2,50
007.0484494	48,00	44,90	4,00	1,55
007.0500455	50,00	45,00	5,60	2,50
007.0500459	50,00	45,00	9,70	2,50
007.0504694	50,00	46,90	4,00	1,55
007.0520475	52,00	47,00	5,60	2,50

Code article	Diamètre d'alésage ØD1 H9	Diamètre de gorge Ød1 h8	Largeur de gorge L1 0/+0,20	Épaisseur du joint E
007.0520479	52,00	47,00	9,70	2,50
007.0550505	55,00	50,00	5,60	2,50
007.0550509	55,00	50,00	9,70	2,50
007.0580535	58,00	53,00	5,60	2,50
007.0580539	58,00	53,00	9,70	2,50
007.0600555	60,00	55,00	5,60	2,50
007.0600559	60,00	55,00	9,70	2,50
007.0610565	61,00	56,00	5,60	2,50
007.0610569	61,00	56,00	9,70	2,50
007.0630585	63,00	58,00	5,60	2,50
007.0630589	63,00	58,00	9,70	2,50
007.0650605	65,00	60,00	5,60	2,50
007.0650609	65,00	60,00	9,70	2,50
007.0680635	68,00	63,00	5,60	2,50
007.0680639	68,00	63,00	9,70	2,50
007.0700655	70,00	65,00	5,60	2,50
007.0700659	70,00	65,00	9,70	2,50
007.0720675	72,00	67,00	5,60	2,50
007.0720679	72,00	67,00	9,70	2,50
007.0750705	75,00	70,00	5,60	2,50
007.0750709	75,00	70,00	9,70	2,50
007.0780735	78,00	73,00	5,60	2,50
007.0780739	78,00	73,00	9,70	2,50
007.0800755	80,00	75,00	5,60	2,50
007.0800759	80,00	75,00	9,70	2,50
007.0850805	85,00	80,00	5,60	2,50
007.0850809	85,00	80,00	9,70	2,50
007.0900855	90,00	85,00	5,60	2,50
007.0900859	90,00	85,00	9,70	2,50
007.0950905	95,00	90,00	5,60	2,50
007.0950909	95,00	90,00	9,70	2,50
007.1000955	100,00	95,00	5,60	2,50
007.1000959	100,00	95,00	9,70	2,50
007.1051005	105,00	100,00	5,60	2,50
007.1051009	105,00	100,00	9,70	2,50
007.1101055	110,00	105,00	5,60	2,50
007.1101059	110,00	105,00	9,70	2,50
007.1151105	115,00	110,00	5,60	2,50
007.1151109	115,00	110,00	9,70	2,50
007.1201155	120,00	115,00	5,60	2,50
007.1201159	120,00	115,00	9,70	2,50
007.1251205	125,00	120,00	5,60	2,50
007.1251209	125,00	120,00	9,70	2,50
007.1251202	125,00	120,00	25,00	2,50
007.1301259	130,00	125,00	9,70	2,50
007.1301252	130,00	125,00	25,00	2,50
007.1351309	135,00	130,00	9,70	2,50
007.1351302	135,00	130,00	25,00	2,50
007.1401359	140,00	135,00	9,70	2,50
007.1401352	140,00	135,00	25,00	2,50
007.1451409	145,00	140,00	9,70	2,50
007.1451402	145,00	140,00	25,00	2,50
007.1501459	150,00	145,00	9,70	2,50
007.1501452	150,00	145,00	25,00	2,50
007.1551509	155,00	150,00	9,70	2,50
007.1551502	155,00	150,00	25,00	2,50
007.1601559	160,00	155,00	9,70	2,50
007.1601552	160,00	155,00	25,00	2,50
007.1651609	165,00	160,00	9,70	2,50
007.1651602	165,00	160,00	25,00	2,50
007.1701659	170,00	165,00	9,70	2,50
007.1701652	170,00	165,00	25,00	2,50

Code article	Diamètre d'alésage ØD1 H9	Diamètre de gorge Ød1 h8	Largeur de gorge L1 0/+0,20	Épaisseur du joint E
007.1751709	175,00	170,00	9,70	2,50
007.1751702	175,00	170,00	25,00	2,50
007.1801759	180,00	175,00	9,70	2,50
007.1801751	180,00	175,00	15,00	2,50
007.1801752	180,00	175,00	25,00	2,50
007.1851809	185,00	180,00	9,70	2,50
007.1851801	185,00	180,00	15,00	2,50
007.1851802	185,00	180,00	25,00	2,50
007.1901859	190,00	185,00	9,70	2,50
007.1901851	190,00	185,00	15,00	2,50
007.1901852	190,00	185,00	25,00	2,50
007.1951909	195,00	190,00	9,70	2,50
007.1951901	195,00	190,00	15,00	2,50
007.1951902	195,00	190,00	25,00	2,50
007.2001959	200,00	195,00	9,70	2,50
007.2001951	200,00	195,00	15,00	2,50
007.2001952	200,00	195,00	25,00	2,50
007.2052009	205,00	200,00	9,70	2,50
007.2052001	205,00	200,00	15,00	2,50
007.2052002	205,00	200,00	25,00	2,50
007.2102059	210,00	205,00	9,70	2,50
007.2102051	210,00	205,00	15,00	2,50
007.2102052	210,00	205,00	25,00	2,50
007.2152109	215,00	210,00	9,70	2,50
007.2152101	215,00	210,00	15,00	2,50
007.2152102	215,00	210,00	25,00	2,50
007.2202159	220,00	215,00	9,70	2,50
007.2202151	220,00	215,00	15,00	2,50
007.2202152	220,00	215,00	25,00	2,50
007.2252209	225,00	220,00	9,70	2,50
007.2252201	225,00	220,00	15,00	2,50
007.2252202	225,00	220,00	25,00	2,50
007.2302259	230,00	225,00	9,70	2,50
007.2302251	230,00	225,00	15,00	2,50
007.2302252	230,00	225,00	25,00	2,50
007.2352309	235,00	230,00	9,70	2,50
007.2352301	235,00	230,00	15,00	2,50
007.2352302	235,00	230,00	25,00	2,50
007.2402359	240,00	235,00	9,70	2,50
007.2402351	240,00	235,00	15,00	2,50
007.2402352	240,00	235,00	25,00	2,50
007.2452409	245,00	240,00	9,70	2,50
007.2452401	245,00	240,00	15,00	2,50
007.2452402	245,00	240,00	25,00	2,50
007.2502459	250,00	245,00	9,70	2,50
007.2502451	250,00	245,00	15,00	2,50
007.2502452	250,00	245,00	25,00	2,50
007.2552501	255,00	250,00	15,00	2,50
007.2552502	255,00	250,00	25,00	2,50
007.2602551	260,00	255,00	15,00	2,50
007.2602552	260,00	255,00	25,00	2,50

Code article	Diamètre d'alésage ØD1 H9	Diamètre de gorge Ød1 h8	Largeur de gorge L1 0/+0,20	Épaisseur du joint E
007.2652601	265,00	260,00	15,00	2,50
007.2652602	265,00	260,00	25,00	2,50
007.2702651	270,00	265,00	15,00	2,50
007.2702652	270,00	265,00	25,00	2,50
007.2752701	275,00	270,00	15,00	2,50
007.2752702	275,00	270,00	25,00	2,50
007.2802751	280,00	275,00	15,00	2,50
007.2802752	280,00	275,00	25,00	2,50
007.2852801	285,00	280,00	15,00	2,50
007.2852802	285,00	280,00	25,00	2,50
007.2902851	290,00	285,00	15,00	2,50
007.2902852	290,00	285,00	25,00	2,50
007.2952901	295,00	290,00	15,00	2,50
007.2952902	295,00	290,00	25,00	2,50
007.3002951	300,00	295,00	15,00	2,50
007.3002952	300,00	295,00	25,00	2,50
007.3053001	305,00	300,00	15,00	2,50
007.3053002	305,00	300,00	25,00	2,50
007.3103051	310,00	305,00	15,00	2,50
007.3103052	310,00	305,00	25,00	2,50
007.3153101	315,00	310,00	15,00	2,50
007.3153102	315,00	310,00	25,00	2,50
007.3203151	320,00	315,00	15,00	2,50
007.3203152	320,00	315,00	25,00	2,50
007.3253201	325,00	320,00	15,00	2,50
007.3253202	325,00	320,00	25,00	2,50
007.3303251	330,00	325,00	15,00	2,50
007.3303252	330,00	325,00	25,00	2,50
007.3353301	335,00	330,00	15,00	2,50
007.3353302	335,00	330,00	25,00	2,50
007.3403351	340,00	335,00	15,00	2,50
007.3403352	340,00	335,00	25,00	2,50
007.3453401	345,00	340,00	15,00	2,50
007.3453402	345,00	340,00	25,00	2,50
007.3503451	350,00	345,00	15,00	2,50
007.3503452	350,00	345,00	25,00	2,50
007.3603551	360,00	355,00	15,00	2,50
007.3603552	360,00	355,00	25,00	2,50
007.3703651	370,00	365,00	15,00	2,50
007.3703652	370,00	365,00	25,00	2,50
007.3803751	380,00	375,00	15,00	2,50
007.3803752	380,00	375,00	25,00	2,50
007.3903851	390,00	385,00	15,00	2,50
007.3903852	390,00	385,00	25,00	2,50
007.4003951	400,00	395,00	15,00	2,50
007.4003952	400,00	395,00	25,00	2,50
007.4504451	450,00	445,00	15,00	2,50
007.4504452	450,00	445,00	25,00	2,50
007.5004951	500,00	495,00	15,00	2,50
007.5004952	500,00	495,00	25,00	2,50

Les données en caractères gras correspondent aux dimensions de la norme ISO 10766, avec des diamètres d'alésage selon la norme ISO 3320. D'autres dimensions intermédiaires peuvent être fournies.

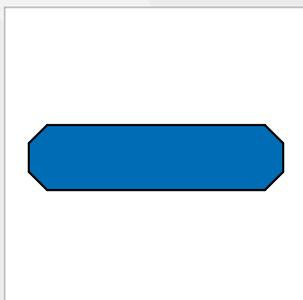

BAGUES DE GUIDAGE BECA 007 Tige



DESCRIPTION

Le profil BECA 007 est un segment porteur usiné avec une coupe en sifflet à 30° en standard en POM chargé Verre. D'autres types de coupes peuvent être réalisés.

AVANTAGES

Grande résistance à la compression
Grande résistance à l'usure
Absorption d'eau limitée à 0,2%
Grande rigidité

APPLICATIONS

Chariots élévateurs
Engins de chantier
Machines agricoles
Vérins standard

MATÉRIAUX

Résine acétale - POM

D'autres qualités de matériaux sont disponibles, veuillez contacter nos experts.

DONNÉES TECHNIQUES

Température	-50°C / +115°C
Vitesse	1 m/s
Résistance à la compression max.	170 N/mm ²
Charges radiales en dynamique	40 N/mm ² à 25°C 25 N/mm ² > 60°C

Les données ci-dessus sont des valeurs maximum et ne peuvent être cumulées. Elles peuvent évoluer en fonction des matériaux utilisés.

CALCUL DE LA HAUTEUR DU GUIDAGE

$$H = (F \times f) / (\varnothing d1 \times Cr)$$

avec :

H = Hauteur mini. du guidage (mm)
F = Force radiale maximum (N)
f = Coefficient de sécurité (que nous recommandons à 2)
Ød1 = Diamètre de tige (mm)
Cr = Charge radiale en dynamique admissible (N/mm²)

TYPES DE COUPE

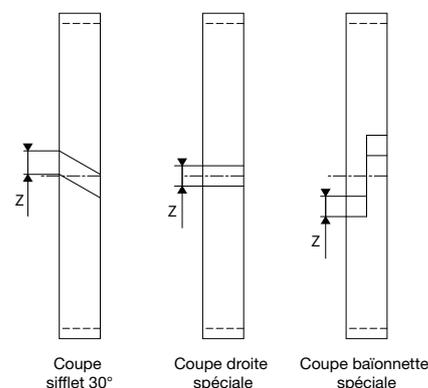

JEUX D'EXTRUSION

Diamètre de tige Ød1	Jeu radial F/2	
8,0 - 20,0	0,20	0,30
21,0 - 100,0	0,25	0,40
101,0 - 250,0	0,30	0,60
251,0 - 300,0	0,40	0,80
301,0 - 500,0	0,40	0,80

ÉTATS DE SURFACE

Rugosité	Surface dynamique	Surface statique	Flans de gorge
Ra	0,1 - 0,4 µm	≤ 1,6 µm	≤ 3,2 µm
Rz	0,63 - 2,5 µm	≤ 6,3 µm	≤ 10,0 µm
Rmax	1,0 - 4,0 µm	≤ 10,0 µm	≤ 16,0 µm

RAYONS

Diamètre de tige Ød1	Rayon R1
≤ 250,0	0,20
> 250,0	0,40

DIMENSIONS

Code article	Diamètre de tige Ød1 f8/h9	Diamètre de gorge ØD1 H8	Largeur de gorge L1 0/+0,20	Épaisseur du joint E
007.0081114	8,00	11,10	4,00	1,55
007.0101314	10,00	13,10	4,00	1,55
007.0121514	12,00	15,10	4,00	1,55
007.0141714	14,00	17,10	4,00	1,55
007.0151814	15,00	18,10	4,00	1,55
007.0161914	16,00	19,10	4,00	1,55
007.0182114	18,00	21,10	4,00	1,55
007.0202314	20,00	23,10	4,00	1,55
007.0222514	22,00	25,10	4,00	1,55
007.0252814	25,00	28,10	4,00	1,55
007.0250305	25,00	30,00	5,60	2,50
007.0273014	27,00	30,10	4,00	1,55
007.0270325	27,00	32,00	5,60	2,50
007.0283114	28,00	31,10	4,00	1,55
007.0280335	28,00	33,00	5,60	2,50
007.0303314	30,00	33,10	4,00	1,55
007.0300355	30,00	35,00	5,60	2,50
007.0300359	30,00	35,00	9,70	2,50
007.0323514	32,00	35,10	4,00	1,55
007.0320375	32,00	37,00	5,60	2,50
007.0320379	32,00	37,00	9,70	2,50
007.0333614	33,00	36,10	4,00	1,55
007.0330385	33,00	38,00	5,60	2,50
007.0330389	33,00	38,00	9,70	2,50
007.0353814	35,00	38,10	4,00	1,55
007.0350405	35,00	40,00	5,60	2,50
007.0350409	35,00	40,00	9,70	2,50
007.0363914	36,00	39,10	4,00	1,55
007.0360415	36,00	41,00	5,60	2,50
007.0360419	36,00	41,00	9,70	2,50
007.0374014	37,00	40,10	4,00	1,55
007.0370425	37,00	42,00	5,60	2,50
007.0370429	37,00	42,00	9,70	2,50
007.0384114	38,00	41,10	4,00	1,55
007.0380435	38,00	43,00	5,60	2,50
007.0380439	38,00	43,00	9,70	2,50
007.0404314	40,00	43,10	4,00	1,55
007.0400455	40,00	45,00	5,60	2,50
007.0400459	40,00	45,00	9,70	2,50
007.0414414	41,00	44,10	4,00	1,55
007.0410465	41,00	46,00	5,60	2,50
007.0410469	41,00	46,00	9,70	2,50
007.0424514	42,00	45,10	4,00	1,55
007.0420475	42,00	47,00	5,60	2,50
007.0420479	42,00	47,00	9,70	2,50
007.0454814	45,00	48,10	4,00	1,55
007.0450505	45,00	50,00	5,60	2,50
007.0450509	45,00	50,00	9,70	2,50
007.0485114	48,00	51,10	4,00	1,55
007.0480535	48,00	53,00	5,60	2,50
007.0480539	48,00	53,00	9,70	2,50
007.0505314	50,00	53,10	4,00	1,55
007.0500555	50,00	55,00	5,60	2,50
007.0500559	50,00	55,00	9,70	2,50
007.0520575	52,00	57,00	5,60	2,50
007.0520579	52,00	57,00	9,70	2,50
007.0550605	55,00	60,00	5,60	2,50
007.0550609	55,00	60,00	9,70	2,50
007.0580635	58,00	63,00	5,60	2,50
007.0580639	58,00	63,00	9,70	2,50
007.0600655	60,00	65,00	5,60	2,50
007.0600659	60,00	65,00	9,70	2,50

Code article	Diamètre de tige Ød1 f8/h9	Diamètre de gorge ØD1 H8	Largeur de gorge L1 0/+0,20	Épaisseur du joint E
007.0610665	61,00	66,00	5,60	2,50
007.0610669	61,00	66,00	9,70	2,50
007.0630685	63,00	68,00	5,60	2,50
007.0630689	63,00	68,00	9,70	2,50
007.0650705	65,00	70,00	5,60	2,50
007.0650709	65,00	70,00	9,70	2,50
007.0680735	68,00	73,00	5,60	2,50
007.0680739	68,00	73,00	9,70	2,50
007.0700755	70,00	75,00	5,60	2,50
007.0700759	70,00	75,00	9,70	2,50
007.0720779	72,00	77,00	9,70	2,50
007.0750809	75,00	80,00	9,70	2,50
007.0780839	78,00	83,00	9,70	2,50
007.0800859	80,00	85,00	9,70	2,50
007.0800851	80,00	85,00	15,00	2,50
007.0850909	85,00	90,00	9,70	2,50
007.0850901	85,00	90,00	15,00	2,50
007.0900959	90,00	95,00	9,70	2,50
007.0900951	90,00	95,00	15,00	2,50
007.0951009	95,00	100,00	9,70	2,50
007.0951001	95,00	100,00	15,00	2,50
007.1001059	100,00	105,00	9,70	2,50
007.1001051	100,00	105,00	15,00	2,50
007.1051109	105,00	110,00	9,70	2,50
007.1051101	105,00	110,00	15,00	2,50
007.1101159	110,00	115,00	9,70	2,50
007.1101151	110,00	115,00	15,00	2,50
007.1151209	115,00	120,00	9,70	2,50
007.1151201	115,00	120,00	15,00	2,50
007.1201259	120,00	125,00	9,70	2,50
007.1201251	120,00	125,00	15,00	2,50
007.1251309	125,00	130,00	9,70	2,50
007.1251301	125,00	130,00	15,00	2,50
007.1301359	130,00	135,00	9,70	2,50
007.1301351	130,00	135,00	15,00	2,50
007.1351409	135,00	140,00	9,70	2,50
007.1351401	135,00	140,00	15,00	2,50
007.1401459	140,00	145,00	9,70	2,50
007.1401451	140,00	145,00	15,00	2,50
007.1451509	145,00	150,00	9,70	2,50
007.1451501	145,00	150,00	15,00	2,50
007.1501559	150,00	155,00	9,70	2,50
007.1501551	150,00	155,00	15,00	2,50
007.1551609	155,00	160,00	9,70	2,50
007.1551601	155,00	160,00	15,00	2,50
007.1601659	160,00	165,00	9,70	2,50
007.1601651	160,00	165,00	15,00	2,50
007.1651709	165,00	170,00	9,70	2,50
007.1651701	165,00	170,00	15,00	2,50
007.1701759	170,00	175,00	9,70	2,50
007.1701751	170,00	175,00	15,00	2,50
007.1751809	175,00	180,00	9,70	2,50
007.1751801	175,00	180,00	15,00	2,50
007.1801859	180,00	185,00	9,70	2,50
007.1801851	180,00	185,00	15,00	2,50
007.1851909	185,00	190,00	9,70	2,50
007.1851901	185,00	190,00	15,00	2,50
007.1901959	190,00	195,00	9,70	2,50
007.1901951	190,00	195,00	15,00	2,50
007.1952009	195,00	200,00	9,70	2,50
007.1952001	195,00	200,00	15,00	2,50
007.2002059	200,00	205,00	9,70	2,50

Code article	Diamètre de tige Ød1 f8/h9	Diamètre de gorge ØD1 H8	Largeur de gorge L1 0/+0,20	Épaisseur du joint E
007.2002051	200,00	205,00	15,00	2,50
007.2002052	200,00	205,00	25,00	2,50
007.2052101	205,00	210,00	15,00	2,50
007.2052102	205,00	210,00	25,00	2,50
007.2102151	210,00	215,00	15,00	2,50
007.2102152	210,00	215,00	25,00	2,50
007.2152201	215,00	220,00	15,00	2,50
007.2152202	215,00	220,00	25,00	2,50
007.2202251	220,00	225,00	15,00	2,50
007.2202252	220,00	225,00	25,00	2,50
007.2252301	225,00	230,00	15,00	2,50
007.2252302	225,00	230,00	25,00	2,50
007.2302351	230,00	235,00	15,00	2,50
007.2302352	230,00	235,00	25,00	2,50
007.2352401	235,00	240,00	15,00	2,50
007.2352402	235,00	240,00	25,00	2,50
007.2402451	240,00	245,00	15,00	2,50
007.2402452	240,00	245,00	25,00	2,50
007.2452501	245,00	250,00	15,00	2,50
007.2452502	245,00	250,00	25,00	2,50
007.2502551	250,00	255,00	15,00	2,50
007.2502552	250,00	255,00	25,00	2,50
007.2552601	255,00	260,00	15,00	2,50
007.2552602	255,00	260,00	25,00	2,50
007.2602651	260,00	265,00	15,00	2,50
007.2602652	260,00	265,00	25,00	2,50
007.2652701	265,00	270,00	15,00	2,50
007.2652702	265,00	270,00	25,00	2,50
007.2702751	270,00	275,00	15,00	2,50
007.2702752	270,00	275,00	25,00	2,50
007.2752801	275,00	280,00	15,00	2,50
007.2752802	275,00	280,00	25,00	2,50

Code article	Diamètre de tige Ød1 f8/h9	Diamètre de gorge ØD1 H8	Largeur de gorge L1 0/+0,20	Épaisseur du joint E
007.2802851	280,00	285,00	15,00	2,50
007.2802852	280,00	285,00	25,00	2,50
007.2852901	285,00	290,00	15,00	2,50
007.2852902	285,00	290,00	25,00	2,50
007.2902951	290,00	295,00	15,00	2,50
007.2902952	290,00	295,00	25,00	2,50
007.2953001	295,00	300,00	15,00	2,50
007.2953002	295,00	300,00	25,00	2,50
007.3003051	300,00	305,00	15,00	2,50
007.3003052	300,00	305,00	25,00	2,50
007.3053101	305,00	310,00	15,00	2,50
007.3053102	305,00	310,00	25,00	2,50
007.3103151	310,00	315,00	15,00	2,50
007.3103152	310,00	315,00	25,00	2,50
007.3153201	315,00	320,00	15,00	2,50
007.3153202	315,00	320,00	25,00	2,50
007.3203251	320,00	325,00	15,00	2,50
007.3203252	320,00	325,00	25,00	2,50
007.3253301	325,00	330,00	15,00	2,50
007.3253302	325,00	330,00	25,00	2,50
007.3303351	330,00	335,00	15,00	2,50
007.3303352	330,00	335,00	25,00	2,50
007.3353401	335,00	340,00	15,00	2,50
007.3353402	335,00	340,00	25,00	2,50
007.3403451	340,00	345,00	15,00	2,50
007.3403452	340,00	345,00	25,00	2,50
007.3453501	345,00	350,00	15,00	2,50
007.3453502	345,00	350,00	25,00	2,50
007.3503551	350,00	355,00	15,00	2,50
007.3503552	350,00	355,00	25,00	2,50
007.3603651	360,00	365,00	15,00	2,50
007.3603652	360,00	365,00	25,00	2,50

Les données en caractères gras correspondent aux dimensions de la norme ISO 10766, avec des diamètres de tige selon la norme ISO 3320. D'autres dimensions intermédiaires peuvent être fournies.



BANDES DE GUIDAGE BECA 006/B



DESCRIPTION

Le profil BECA 006/B se présente sous la forme de bande en rouleau que l'on vient découper à longueur selon spécification client. Il est possible de proposer des bandes avec un «gauffrage» intégré. Le gauffrage est un ensemble de poches de lubrifiant permettant d'améliorer le frottement. Plusieurs types de coupes peuvent être réalisés.

AVANTAGES

Conditions de lubrification importante et améliorée par les structures à larmes

Très bon coefficient de frottement, pas d'effet stick-slip

Grande résistance à l'usure, très bonne longévité

Absorption de particules étrangères augmentée

Facilité de montage

Bonne absorption des vibrations

APPLICATIONS

Agriculture Presses à injecter

Alimentaire Pneumatique

Amortisseurs Presses

Manutention Robotique

Applications à sec Vérins standard

MATÉRIAUX

PTFE chargé Bronze

PTFE chargé Carbone Graphite

D'autres qualités de matériaux sont disponibles, veuillez contacter nos experts.

DONNÉES TECHNIQUES

Température	-60°C / +150°C
Vitesse	15 m/s
Fluides en contact	Huiles hydrauliques minérales Fluides biocompatibles Eau Air Autres (contactez nos experts)
Résistance à la compression max.	30 à 35 N/mm ²
Charges radiales en dynamique	15 N/mm ² à 25°C 12 N/mm ² à 80°C 8 N/mm ² à 120°C

Les données ci-dessus sont des valeurs maximum et ne peuvent être cumulées. Elles peuvent évoluer en fonction des matériaux utilisés.

JEUX D'EXTRUSION

Diamètre d'alésage ØD1 Diamètre de tige Ød1	Jeu radial mini F/2 min	Jeu radial maxi F/2 max
8,0 - 20,0	0,20	0,30
21,0 - 100,0	0,25	0,40
101,0 - 250,0	0,30	0,60
251,0 - 500,0	0,40	0,80
501,0 - 1000,0	0,50	1,10
> 1000,0	0,60	1,20

ÉTATS DE SURFACE

Rugosité	Surface dynamique	Surface statique	Flans de gorge
Ra	0,05 - 0,2 µm	≤ 1,6 µm	≤ 3,2 µm
Rz	0,4 - 1,6 µm	≤ 6,3 µm	≤ 10,0 µm
Rmax	0,63 - 2,5 µm	≤ 10,0 µm	≤ 16,0 µm

RAYONS

Diamètre d'alésage ØD1 Diamètre de tige Ød1	Rayon R1
≤ 250,0	0,20
> 250,0	0,40

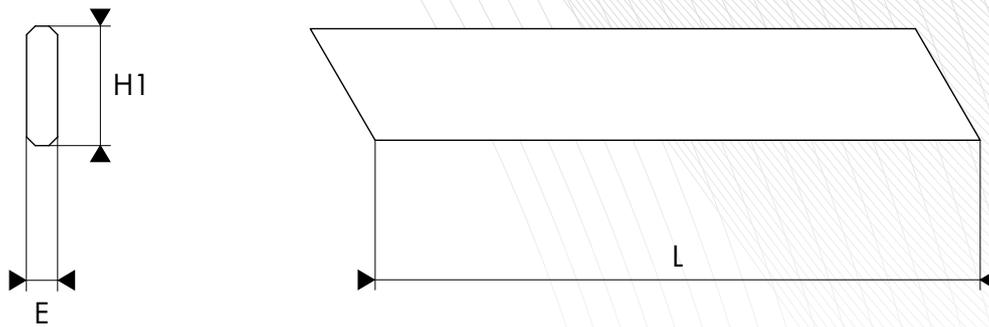

○ DÉTERMINATION DE LA LONGUEUR DE LA BANDE

En guidage de piston :
 $L \text{ (mm)} = \pi \times (\text{ØD1} - E) - Z$

En guidage de tige :
 $L \text{ (mm)} = \pi \times (\text{Ød1} + E) - Z$

avec :

L = Longueur de la bande de guidage (mm)

ØD1 = Diamètre d'alésage (mm)

Ød1 = Diamètre de tige (mm)

E = Épaisseur de la bande (mm)

Z = Jeu après pose

○ TOLERANCES DE LA LONGUEUR DE LA BANDE

Longueur de la bande L (mm)	Tolérances de L (mm)
≤ 45,00	± 0,25
> 45,00	± 0,40
> 80,00	± 0,60
> 100,00	± 0,80
> 125,00	± 1,00
> 150,00	± 1,20
> 180,00	± 1,40
> 215,00	± 1,60
> 270,00	± 1,80
> 330,00	± 2,00

○ TYPES DE COUPE

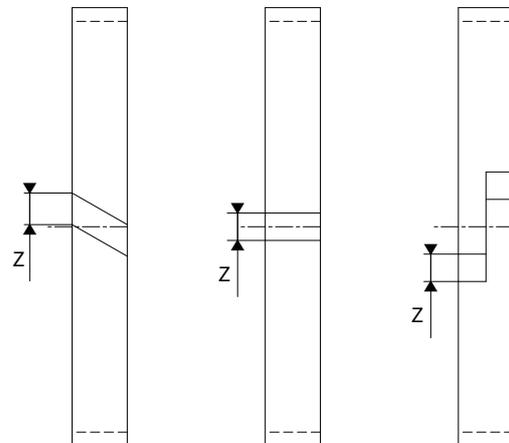

Coupe sifflet 30°

Coupe droite spéciale

Coupe baïonnette spéciale

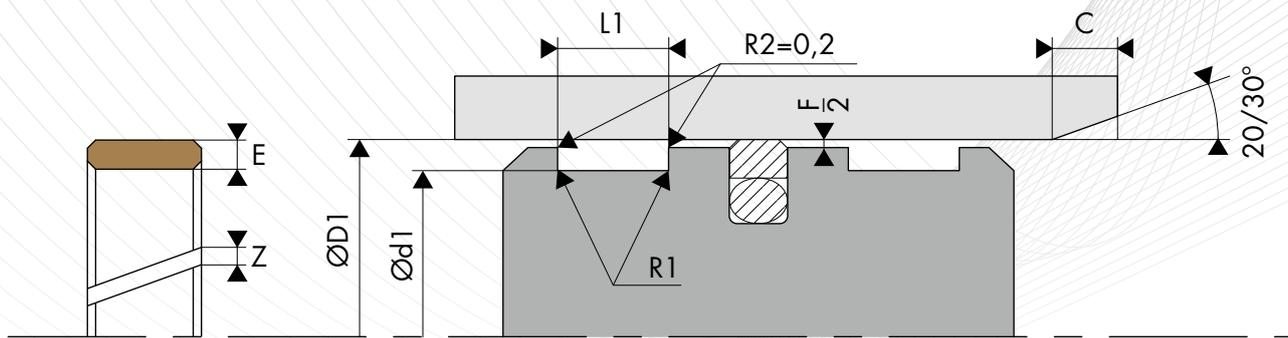

○ COTE DE MONTAGE - GUIDAGE DE PISTON

Guidage de piston				Épaisseur du joint	Jeu
ISO 10766	Diamètre d'alésage ØD1 H9	Diamètre de gorge Ød1 h8	Largeur de gorge L1 0/+0,20	E	Z +/-0,50
*	8,0 - 20,0	D1 - 3,10	2,50	1,55	1,00
*	10,0 - 50,0	D1 - 3,10	4,00	1,55	1,00
*	16,0 - 140,0	D1 - 5,00	5,60	2,50	1,25
*	60,0 - 220,0	D1 - 5,00	9,70	2,50	1,25
*	130,0 - 400,0	D1 - 5,00	15,00	2,50	1,25
*	280,0 - 999,9	D1 - 5,00	25,00	2,50	1,25
*	280,0 - 999,9	D1 - 8,00	25,00	4,00	2,00

D'autres dimensions sont réalisables ne tenant pas compte de la norme ISO 10766. Merci de contacter nos experts.

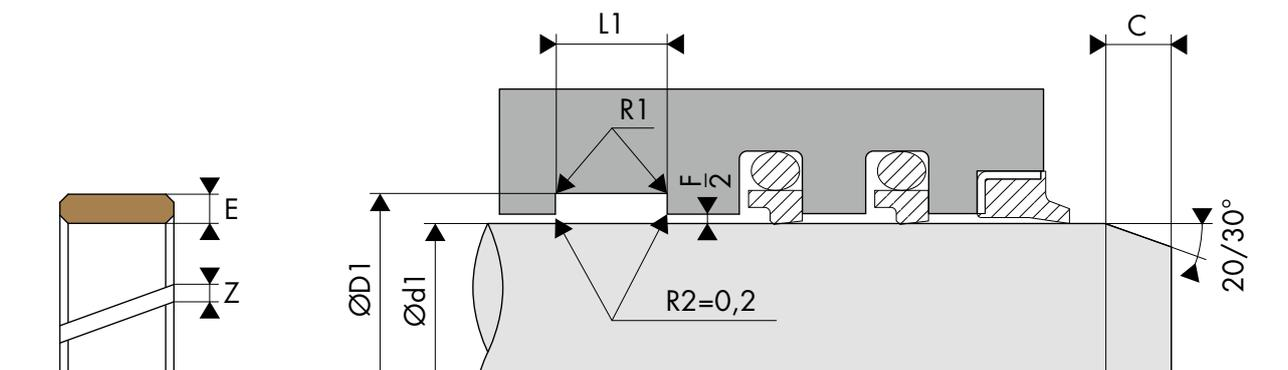

○ COTE DE MONTAGE - GUIDAGE DE TIGE

Guidage de tige				Épaisseur du joint	Jeu
ISO 10766	Diamètre de tige Ød1 f8/h9	Diamètre de gorge ØD1 H8	Largeur de gorge L1 0/+0,20	E	Z +/-0,50
*	8,0 - 20,0	d1 + 3,10	2,50	1,55	1,00
*	10,0 - 50,0	d1 + 3,10	4,00	1,55	1,00
*	15,0 - 140,0	d1 + 5,00	5,60	2,50	1,25
*	20,0 - 220,0	d1 + 5,00	9,70	2,50	1,25
*	80,0 - 400,0	d1 + 5,00	15,00	2,50	1,25
*	200,0 - 999,9	d1 + 5,00	25,00	2,50	1,25
*	280,0 - 999,9	d1 + 8,00	25,00	4,00	2,00

D'autres dimensions sont réalisables ne tenant pas compte de la norme ISO 10766. Merci de contacter nos experts.

○ DIMENSIONS

Code article	Largeur de gorge L1 0/+0,20	Hauteur de la bande H1 0/-0,10	Épaisseur de la bande Ep +0/-0,05
006.0321.5	3,20	3,00	1,50
006.0421.5	4,20	4,00	1,50
006.0631.5	6,30	6,10	1,50
006.0811.5	8,10	7,90	1,50
006.0971.5	9,70	9,50	1,50
006.1271.5	12,70	12,50	1,50
006.0151.5	15,00	14,80	1,50
006.0161.5	16,00	15,80	1,50
006.0201.5	20,00	19,50	1,50
006.0251.5	25,00	24,50	1,50
006.0301.5	30,00	29,50	1,50
006.0322.0	3,20	3,00	2,00
006.0422.0	4,20	4,00	2,00
006.0632.0	6,30	6,10	2,00
006.0812.0	8,10	7,90	2,00
006.0972.0	9,70	9,50	2,00
006.1272.0	12,70	12,50	2,00
006.0152.0	15,00	14,80	2,00
006.0202.0	20,00	19,50	2,00
006.0252.0	25,00	24,50	2,00
006.0302.0	30,00	29,50	2,00
006.0322.5	3,20	3,00	2,50
006.0422.5	4,20	4,00	2,50
006.0632.5	6,30	6,10	2,50
006.0812.5	8,10	7,90	2,50

Code article	Largeur de gorge L1 0/+0,20	Hauteur de la bande H1 0/-0,10	Épaisseur de la bande Ep +0/-0,05
006.0972.5	9,70	9,50	2,50
006.1272.5	12,70	12,50	2,50
006.0152.5	15,00	14,80	2,50
006.0202.5	20,00	19,50	2,50
006.0252.5	25,00	24,50	2,50
006.0302.5	30,00	29,50	2,50
006.0323.0	3,20	3,00	3,00
006.0423.0	4,20	4,00	3,00
006.0633.0	6,30	6,10	3,00
006.0813.0	8,10	7,90	3,00
006.0973.0	9,70	9,50	3,00
006.1273.0	12,70	12,50	3,00
006.0153.0	15,00	14,80	3,00
006.0203.0	20,00	19,50	3,00
006.0253.0	25,00	24,50	3,00
006.0303.0	30,00	29,50	3,00
006.3553.0	35,50	35,00	3,00
006.0634.0	6,30	6,10	4,00
006.0814.0	8,10	7,90	4,00
006.0974.0	9,70	9,50	4,00
006.1274.0	12,70	12,50	4,00
006.0154.0	15,00	14,80	4,00
006.0204.0	20,00	19,50	4,00
006.0254.0	25,00	24,50	4,00
006.0304.0	30,00	29,50	4,00

Les données en caractères gras correspondent à la norme ISO 10766. D'autres dimensions intermédiaires peuvent être fournies.

Autres profils

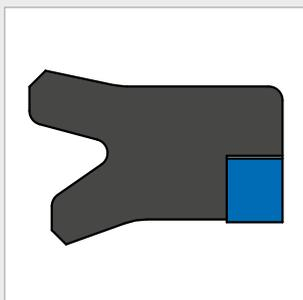

JOINTS DE TIGE

BECA 230/AE



DESCRIPTION

Le profil BECA 230/AE est un joint de tige simple effet de type U à lèvres décalées et réalisé en élastomère avec une bague anti-extrusion en POM ou en PTFE chargé.

AVANTAGES

Effet d'étanchéité optimisé

Excellente résistance aux températures élevées selon le type de matériau choisi

Bonne résistance à l'extrusion

Montage en gorge fermée par déformation

APPLICATIONS

Hydraulique mobile

Machines-outils

Presses

Vérins standard

MATÉRIAUX

Joint profilé

NBR 70 Shore A

NBR 85 Shore A

FKM 85 Shore A

Bague anti-extrusion

Résine acétale POM

PTFE chargé Bronze

D'autres qualités de matériaux sont disponibles, veuillez contacter nos experts.

DONNÉES TECHNIQUES

Température	-30°C / +200°C
Pression	25 MPa
Vitesse	0,5 m/s
Fluides en contact	Huiles hydrauliques minérales Fluides difficilement inflammables Fluides biocompatibles Eau Autres (contactez nos experts)

Les données ci-dessus sont des valeurs maximum et ne peuvent être cumulées. Elles peuvent évoluer en fonction des matériaux utilisés.

JEUX D'EXTRUSION

Pression MPa	Jeu radial F/2
2,5 MPa	0,45
5,0 MPa	0,35
7,5 MPa	0,30
10,0 MPa	0,25
15,0 MPa	0,20
25,0 MPa	0,10

ÉTATS DE SURFACE

Rugosité	Surface dynamique	Surface statique	Flans de gorge
Ra	0,1 - 0,4 µm	≤ 1,6 µm	≤ 3,2 µm
Rz	0,63 - 2,5 µm	≤ 6,3 µm	≤ 10,0 µm
Rmax	1,0 - 4,0 µm	≤ 10,0 µm	≤ 16,0 µm

CHANFREINS ET RAYONS

Section radiale S	Rayon R1	Rayon R2	Chanfrein C
3,50	0,20	0,40	2,00
5,00	0,40	0,60	2,50
7,50	0,80	1,00	4,00
10,00	0,80	1,00	5,00

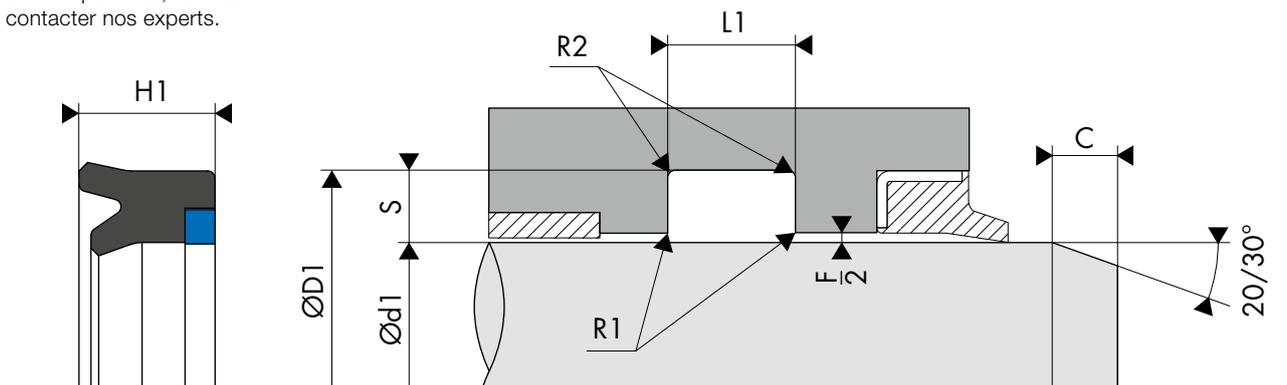

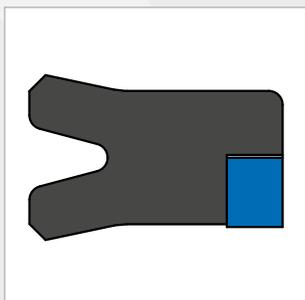

JOINTS DE TIGE

BECA 235T/AE



DESCRIPTION

Le profil BECA 235T/AE est un joint de tige simple effet de type U à lèvres égales réalisé en élastomère avec une bague anti-extrusion en POM.

AVANTAGES

Effet d'étanchéité optimisé

Excellente résistance aux températures élevées selon le type de matériau choisi

Bonne résistance à l'extrusion

APPLICATIONS

Hydraulique mobile

Machines-outils

Presses

Vérins standard

MATÉRIAUX

Joint profilé

NBR 70 Shore A

NBR 85 Shore A

FKM 85 Shore A

Bague anti-extrusion

Résine acétale POM

D'autres qualités de matériaux sont disponibles, veuillez contacter nos experts.

DONNÉES TECHNIQUES

Température	-30°C / +200°C
Pression	25 MPa
Vitesse	0,5 m/s
Fluides en contact	Huiles hydrauliques minérales Fluides difficilement inflammables Fluides biocompatibles Eau Autres (contactez nos experts)

Les données ci-dessus sont des valeurs maximum et ne peuvent être cumulées. Elles peuvent évoluer en fonction des matériaux utilisés.

JEUX D'EXTRUSION

Pression MPa	Jeu radial F/2
2,5 MPa	0,45
5,0 MPa	0,35
7,5 MPa	0,30
10,0 MPa	0,25
15,0 MPa	0,20
25,0 MPa	0,10

ÉTATS DE SURFACE

Rugosité	Surface dynamique	Surface statique	Flans de gorge
Ra	0,1 - 0,4 µm	≤ 1,6 µm	≤ 3,2 µm
Rz	0,63 - 2,5 µm	≤ 6,3 µm	≤ 10,0 µm
Rmax	1,0 - 4,0 µm	≤ 10,0 µm	≤ 16,0 µm

CHANFREINS ET RAYONS

Section radiale S	Rayon R1	Rayon R2	Chanfrein C
3,50	0,20	0,40	2,00
5,00	0,40	0,60	2,50
7,50	0,80	1,00	4,00
10,00	0,80	1,00	5,00

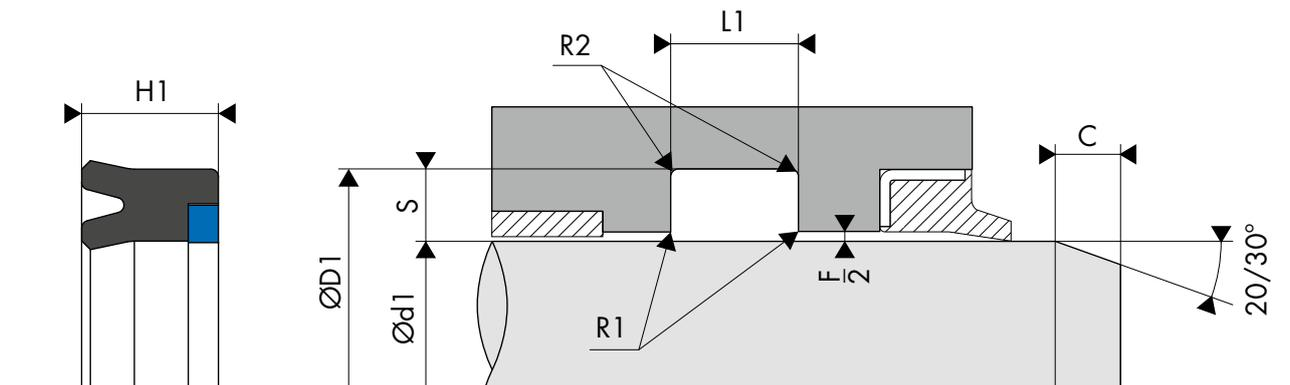

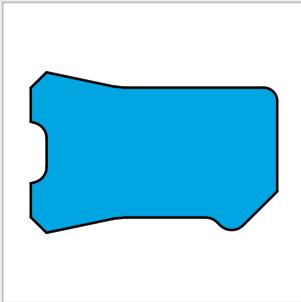

JOINTS DE TIGE

BECA
310/B

DESCRIPTION

Le profil BECA 310/B est un joint compact de tige simple effet de type U à lèvres égales avec un becquet et constitué d'un corps plus dense en Polyuréthane. Il peut se monter dans une gorge selon la norme ISO 5597.

AVANTAGES

Bonne étanchéité à faible ou forte pression
Excellente résistance à l'abrasion

APPLICATIONS

Hydraulique mobile
Manutention - Levage
Presses
Vérins hydrauliques

MATÉRIAUX

PU 93 Shore A - Bleu
PU 96 Shore A - Bleu
PU Haute Temp. 96 Shore A - Beige

D'autres qualités de matériaux sont disponibles, veuillez contacter nos experts.

DONNÉES TECHNIQUES

Température	-30°C / +110°C
Pression	40 MPa
Vitesse	0,5 m/s
Fluides en contact	Huiles hydrauliques minérales

Les données ci-dessus sont des valeurs maximum et ne peuvent être cumulées. Elles peuvent évoluer en fonction des matériaux utilisés.

JEUX D'EXTRUSION

Diamètre de tige Ød1	Jeu radial F/2				
	≤ 5 MPa	≤ 10 MPa	≤ 20 MPa	≤ 30 MPa	≤ 40 MPa
≤ 60 mm	0,40	0,30	0,20	0,15	0,10
> 60 mm	0,50	0,40	0,30	0,20	0,15

ÉTATS DE SURFACE

Rugosité	Surface dynamique	Surface statique	Flans de gorge
Ra	0,1 - 0,4 µm	≤ 1,6 µm	≤ 3,2 µm
Rz	0,63 - 2,5 µm	≤ 6,3 µm	≤ 10,0 µm
Rmax	1,0 - 4,0 µm	≤ 10,0 µm	≤ 16,0 µm

CHANFREINS ET RAYONS

Section radiale S	Rayon R1	Rayon R2	Chanfrein C
3,00	0,40	0,60	2,50
4,00	0,40	0,60	2,50
5,00	0,40	0,60	2,50
7,50	0,80	1,00	4,00

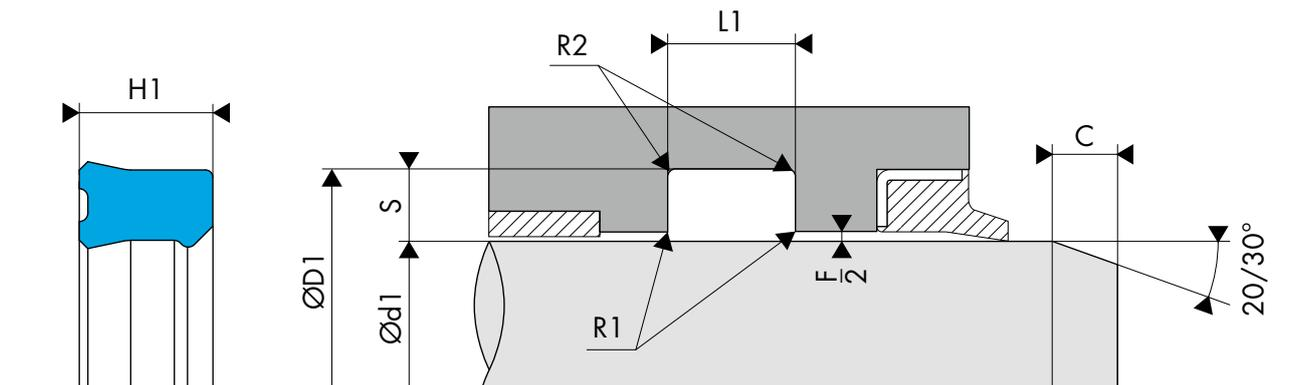

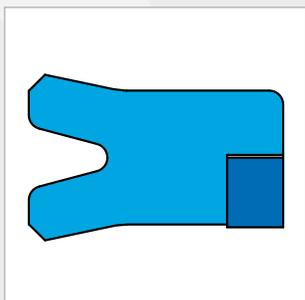

JOINTS DE TIGE BECA 335T/AE



DESCRIPTION

Le profil BECA 335T/AE est un joint de tige simple effet de type U à lèvres égales réalisé en Polyuréthane avec une bague anti-extrusion en POM.

AVANTAGES

Effet d'étanchéité optimisé
Excellente résistance à l'abrasion
Très bonne résistance à l'extrusion
Très bonne résistance à l'usure

APPLICATIONS

Agriculture
Hydraulique mobile
Systèmes de levage
Presses à injecter
Vérins hydrauliques

MATÉRIAUX

Joint profilé

PU 93 Shore A - Bleu
PU 96 Shore A - Bleu
PU Haute temp. 96 Shore A - Beige

Bague anti-extrusion

Résine acétale POM

D'autres qualités de matériaux sont disponibles, veuillez contacter nos experts.

DONNÉES TECHNIQUES

Température	-30°C / +110°C
Pression	45 MPa
Vitesse	0,5 m/s
Fluides en contact	Huiles hydrauliques minérales

Les données ci-dessus sont des valeurs maximum et ne peuvent être cumulées. Elles peuvent évoluer en fonction des matériaux utilisés.

JEUX D'EXTRUSION

Diamètre de tige Ød1	Jeu radial F/2					
	≤ 5 MPa	≤ 10 MPa	≤ 20 MPa	≤ 30 MPa	≤ 40 MPa	≤ 45 MPa
≤ 60 mm	0,40	0,30	0,20	0,15	0,10	0,07
> 60 mm	0,50	0,40	0,30	0,20	0,15	0,10

ÉTATS DE SURFACE

Rugosité	Surface dynamique	Surface statique	Flans de gorge
Ra	0,1 - 0,4 µm	≤ 1,6 µm	≤ 3,2 µm
Rz	0,63 - 2,5 µm	≤ 6,3 µm	≤ 10,0 µm
Rmax	1,0 - 4,0 µm	≤ 10,0 µm	≤ 16,0 µm

CHANFREINS ET RAYONS

Section radiale S	Rayon R1	Rayon R2	Chanfrein C
3,00	0,20	0,40	2,00
4,00	0,20	0,40	2,50
5,00	0,40	0,60	3,00
7,50	0,80	1,00	4,00
10,00	0,80	1,00	5,00

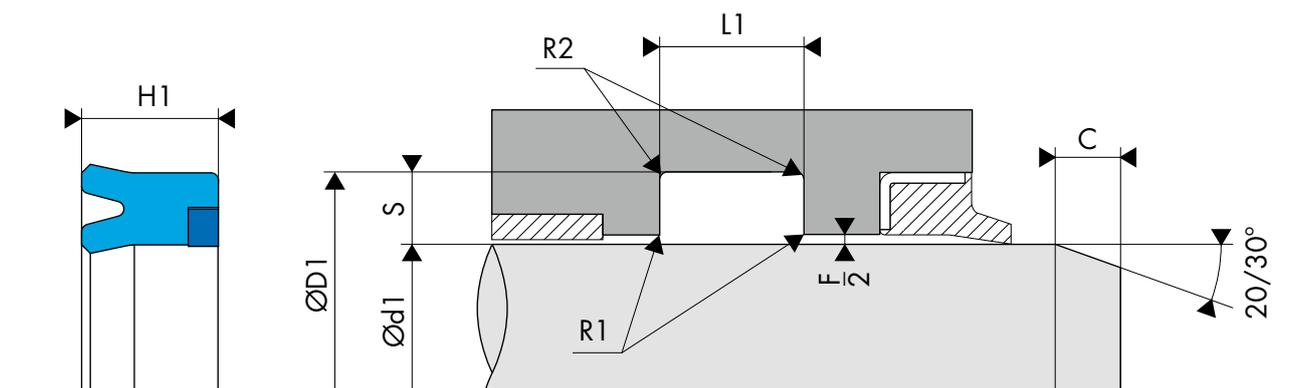

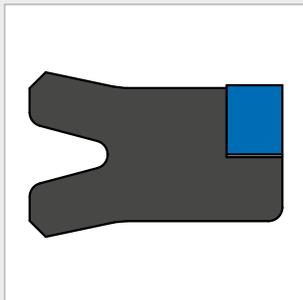

JOINTS DE PISTON

BECA 235P/AE



DESCRIPTION

Le profil BECA 235P/AE est un joint de piston simple effet de type U à lèvres égales réalisé en élastomère avec une bague anti-extrusion en POM.

AVANTAGES

Effet d'étanchéité optimisé

Excellente résistance aux températures élevées selon le type de matériau choisi

Bonne résistance à l'extrusion

APPLICATIONS

Hydraulique mobile

Machines-outils

Presses

Vérins standard

MATÉRIAUX

Joint profilé

NBR 70 Shore A

NBR 85 Shore A

FKM 85 Shore A

Bague anti-extrusion

Résine acétale POM

PTFE chargé Bronze

D'autres qualités de matériaux sont disponibles, veuillez contacter nos experts.

DONNÉES TECHNIQUES

Température	-30°C / +200°C
Pression	25 MPa
Vitesse	0,5 m/s
Fluides en contact	Huiles hydrauliques minérales Fluides difficilement inflammables Fluides biocompatibles Eau Autres (contactez nos experts)

Les données ci-dessus sont des valeurs maximum et ne peuvent être cumulées. Elles peuvent évoluer en fonction des matériaux utilisés.

JEUX D'EXTRUSION

Pression MPa	Jeu radial F/2
2,5 MPa	0,45
5,0 MPa	0,35
7,5 MPa	0,30
10,0 MPa	0,25
15,0 MPa	0,20
25,0 MPa	0,10

ÉTATS DE SURFACE

Rugosité	Surface dynamique	Surface statique	Flans de gorge
Ra	0,1 - 0,4 µm	≤ 1,6 µm	≤ 3,2 µm
Rz	0,63 - 2,5 µm	≤ 6,3 µm	≤ 10,0 µm
Rmax	1,0 - 4,0 µm	≤ 10,0 µm	≤ 16,0 µm

CHANFREINS ET RAYONS

Section radiale S	Rayon R1	Rayon R2	Chanfrein C
3,50	0,20	0,40	2,00
5,00	0,40	0,60	2,50
7,50	0,80	1,00	4,00
10,00	0,80	1,00	5,00

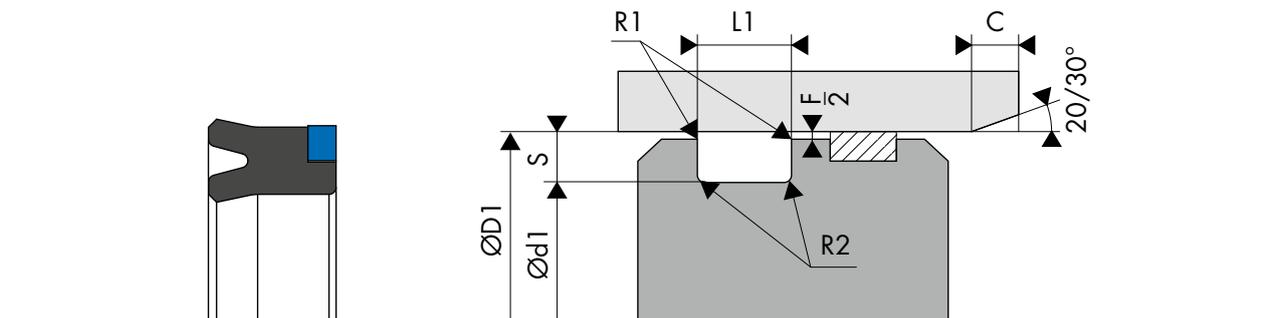

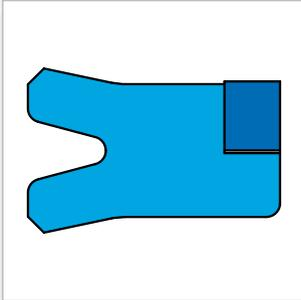

JOINTS DE PISTON

BECA
335P/AE

DESCRIPTION

Le profil BECA 335P/AE est un joint de piston simple effet de type U à lèvres égales réalisé en Polyuréthane avec une bague anti-extrusion en POM.

AVANTAGES

Effet d'étanchéité optimisé
Excellente résistance à l'abrasion
Très bonne résistance à l'extrusion
Très bonne résistance à l'usure

APPLICATIONS

Agriculture
Hydraulique mobile
Systèmes de levage
Presses à injecter
Vérins hydrauliques

MATÉRIAUX

Joint profilé

PU 93 Shore A - Bleu
PU 96 Shore A - Bleu
PU Haute temp. 96 Shore A - Beige

Bague anti-extrusion

Résine acétale POM

D'autres qualités de matériaux sont disponibles, veuillez contacter nos experts.

DONNÉES TECHNIQUES

Température	-30°C / +110°C
Pression	45 MPa
Vitesse	0,5 m/s
Fluides en contact	Huiles hydrauliques minérales

Les données ci-dessus sont des valeurs maximum et ne peuvent être cumulées. Elles peuvent évoluer en fonction des matériaux utilisés.

JEUX D'EXTRUSION

Diamètre d'alésage ØD1	Jeu radial F/2					
	≤ 5 MPa	≤ 10 MPa	≤ 20 MPa	≤ 30 MPa	≤ 40 MPa	≤ 45 MPa
≤ 60 mm	0,40	0,30	0,20	0,15	0,10	0,07
> 60 mm	0,50	0,40	0,30	0,20	0,15	0,10

ÉTATS DE SURFACE

Rugosité	Surface dynamique	Surface statique	Flans de gorge
Ra	0,1 - 0,4 µm	≤ 1,6 µm	≤ 3,2 µm
Rz	0,63 - 2,5 µm	≤ 6,3 µm	≤ 10,0 µm
Rmax	1,0 - 4,0 µm	≤ 10,0 µm	≤ 16,0 µm

CHANFREINS ET RAYONS

Section radiale S	Rayon R1	Rayon R2	Chanfrein C
3,00	0,20	0,40	2,00
4,00	0,20	0,40	2,50
5,00	0,40	0,60	3,00
7,50	0,80	1,00	4,00
10,00	0,80	1,00	5,00

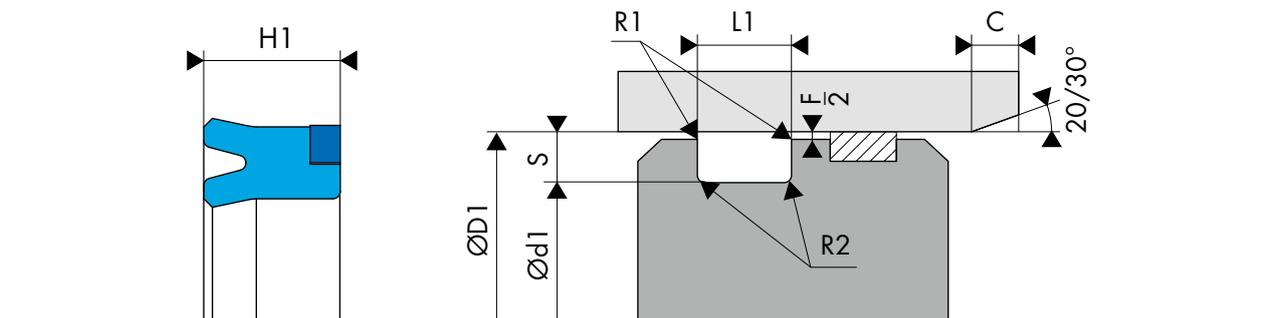

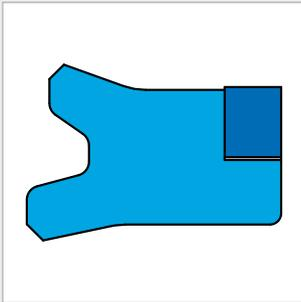

JOINTS DE PISTON

BECA
336/AE

DESCRIPTION

Le profil BECA 336/AE est un joint de piston simple effet de type U à lèvres décalées constitué d'un joint profilé en Polyuréthane et d'une bague anti-extrusion au talon en POM.

AVANTAGES

Effet d'étanchéité optimisé à basse et haute pression

Excellente résistance à l'abrasion et à l'usure

Excellente résistance à l'extrusion

APPLICATIONS

Hydraulique mobile

Presses à injecter

Machines-outils

Presses

Vérins hydrauliques

MATÉRIAUX

Joint profilé

PU 93 Shore A - Bleu

PU 96 Shore A - Bleu

PU Haute temp. 96 Shore A - Beige

Bague anti-extrusion

Résine acétale POM

D'autres qualités de matériaux sont disponibles, veuillez contacter nos experts.

DONNÉES TECHNIQUES

Température	-30°C / +110°C
Pression	50 MPa
Vitesse	0,5 m/s
Fluides en contact	Huiles hydrauliques minérales

Les données ci-dessus sont des valeurs maximum et ne peuvent être cumulées. Elles peuvent évoluer en fonction des matériaux utilisés.

JEUX D'EXTRUSION

Diamètre d'alésage ØD1	Jeu radial F/2					
	≤ 5 MPa	≤ 10 MPa	≤ 20 MPa	≤ 30 MPa	≤ 40 MPa	≤ 50 MPa
≤ 60 mm	0,40	0,30	0,20	0,15	0,10	0,07
> 60 mm	0,50	0,40	0,30	0,20	0,15	0,10

ÉTATS DE SURFACE

Rugosité	Surface dynamique	Surface statique	Flans de gorge
Ra	0,1 - 0,4 µm	≤ 1,6 µm	≤ 3,2 µm
Rz	0,63 - 2,5 µm	≤ 6,3 µm	≤ 10,0 µm
Rmax	1,0 - 4,0 µm	≤ 10,0 µm	≤ 16,0 µm

CHANFREINS ET RAYONS

Section radiale S	Rayon R1	Rayon R2	Chanfrein C
3,00	0,20	0,40	2,00
4,00	0,20	0,40	2,50
5,00	0,40	0,60	3,00
7,50	0,80	1,00	4,00
10,00	0,80	1,00	5,00

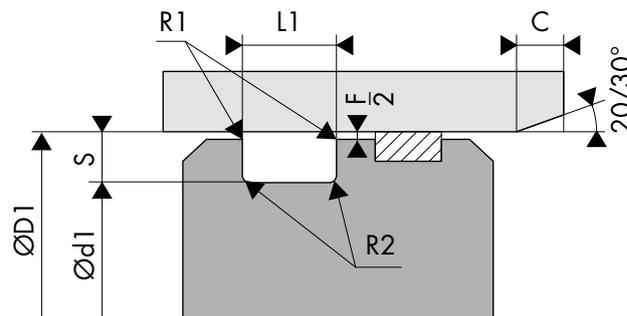
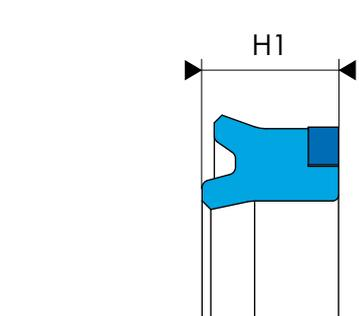

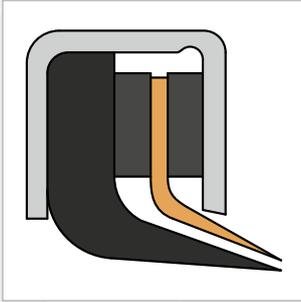

JOINTS RACLEURS BECA 478



DESCRIPTION

Le profil BECA 478 est un joint racleur constitué d'une lèvre fine de raclage en laiton assemblée en tandem avec une seconde lèvre de raclage en élastomère dans une coque métallique. Ce joint est conçu pour éliminer efficacement les particules solides (glace, boue) et toutes autres impuretés collées à la tige.

AVANTAGES

Très bon effet de raclage externe, même en présence de salissures tenaces (glace, boue)
Très grande résistance à l'abrasion
Montage en gorge ouverte

APPLICATIONS

Milieus froids et fortement contaminés
Agriculture
Hydraulique mobile
Manutention - Levage
Vérins hydrauliques

MATÉRIAUX

Lèvre primaire

Laiton

Lèvre secondaire

NBR 70 Shore A

Cage métallique

Acier

DONNÉES TECHNIQUES

Température	-40°C / +100°C
Vitesse	1 m/s
Fluides en contact	Huiles minérales Fluides hydrauliques difficilement inflammables (HFA, HFB, HFC) Eau Air

Les données ci-dessus sont des valeurs maximum et ne peuvent être cumulées. Elles peuvent évoluer en fonction des matériaux utilisés.

ÉTATS DE SURFACE

Rugosité	Surface dynamique	Surface statique	Flans de gorge
Ra	0,1 - 0,4 µm	≤ 1,6 µm	≤ 3,2 µm
Rz	0,63 - 2,5 µm	≤ 6,3 µm	≤ 10,0 µm
Rmax	1,0 - 4,0 µm	≤ 10,0 µm	≤ 16,0 µm

CHANFREIN

La longueur ainsi que l'angle du chanfrein sont déterminés en fonction du joint de tige.

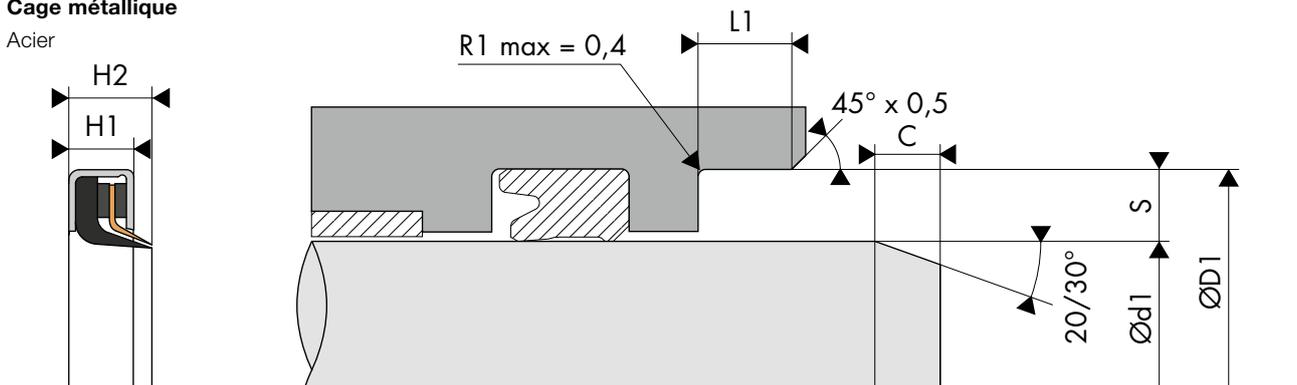





RETROUVEZ-NOUS SUR NOTRE SITE INTERNET

Découvrez notre gamme complète de joints hydrauliques, de joints pneumatiques, de joints toriques, de joints quadrilobes, de bagues anti-extrusion, de joints statiques, d'éléments de guidage, de joints tournants, de joints cassette, de joints combi, de joints à glace, de pochettes de joints, de joints sur-mesure et bien plus encore.

DÉCOUVREZ NOS OUTILS EN LIGNE

- ▶ CHOIX DES MATÉRIAUX
- ▶ COMPATIBILITÉ CHIMIQUE
- ▶ CALCULATEUR DE JOINT TORIQUE



www.francejoint.com



www.francejoint.com

QUALITÉ & EXPERTISE
AU SERVICE DE VOTRE ÉTANCHÉITÉ

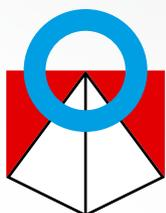

FRANCEJOINT
L'ÉTANCHEITÉ PRESTIGE

FRANCE JOINT SAS

Zone Artisanale Le Mortier - B.P. 50009 - Cugand - 85613 Montaigu Cedex - France

Tél. **+33 (0)2 51 42 13 76** - Fax **+33 (0)2 51 43 61 14**

E-mail : contact@francejoint.fr - Site internet : www.francejoint.com

SAS CAPITAL 1.000.000 Euros - RCS 450 136 809 - N° TVA FR 10 450 136 809 - SIRET 450 136 809 00016 - NAF 2219 Z

